



KACO blueplanet 25.0 NX3 M3

KACO blueplanet 30.0 NX3 M3

KACO blueplanet 33.0 NX3 M3

Quick Guide

■ Original version



Authorised electrician
Important safety instructions



Android-App



iOS-App



Homepage –
Product information's

These instructions form part of the product and must be observed. They must also be stored in a place which is freely accessible at all times.

Contents

1	EN - Contents	3	14	HU - Tartalom	159
2	DE - Inhaltsverzeichnis	15	15	SL - Vsebina	171
3	FR - Table des matières	27	16	FI - Sisältö	183
4	ES - Índice	39	17	NO - Innhold	195
5	PT - Contéúdos	51	18	SE - Innehåll	207
6	IT - Contenuto	63	19	SK - Obsah	219
7	NL - Inhoud	75	20	EL - Περιεχόμενα	231
8	PL - Spis treści	87	21	RO - Cuprins	243
9	TR - İçindekiler	99	22	ET - Sisukord	255
10	BG - Съдържание	111	23	HR - Sadržaj	267
11	AR - فهرس المحتويات	123	24	LT - Turinys	279
12	CS - Obsah	135	25	LV - Saturs	291
13	DK - Indhold	147	26	HE - תוכן העניינים	303

Contents

1	Installation	4	2	Commissioning	11
1.1	Safety.....	4	3	Maintenance and troubleshooting.....	12
1.2	Scope of delivery.....	4	3.1	Visual inspection.....	12
1.3	Choosing the installation location	5	3.2	Cleaning.....	12
1.4	Mounting the wall bracket.....	6	3.2.1	Cleaning the housing and the heat sink.....	12
1.5	Installing the device.....	6	4	Decommissioning and dismantling	13
1.6	Making the electrical connection	7	4.1	Switching off the device	13
1.6.1	General view inverter from the bottom	7	4.2	Uninstalling the device	13
1.6.2	Preparing the AC connection.....	8	4.3	Disassembling the device	13
1.6.3	Configuring the DC connection	9	5	Disposal.....	13
1.7	Creating equipotential bonding	10			
1.8	Connecting the WLAN module	10			
1.9	RS485 connection.....	11			

Legal provisions

The information contained in this document is the property of KACO new energy GmbH. Publication, in whole or in part, requires the written permission of KACO new energy GmbH.

KACO warranty

For current warranty conditions contact your system integrator. <http://www.kaco-newenergy.com>

Trademarks

All trademarks are recognised, even if not explicitly identified as such. A lack of identification does not mean that a product or designation/logo is free of trademarks.

Software

This device contains open source software developed by third parties and in some cases licensed under GPL and/or LGPL.

1 Installation

1.1 Safety

Before using the product for the first time, please read through the safety instructions carefully.

 **DANGER**

Lethal voltages are still present in the connections and cables of the device even after the device has been switched off and disconnected!

Coming into contact with the lines and/or terminals/busbars in the device can cause serious injury or death.



- › Do not open the product.
- › The device must be mounted in a fixed position before being connected electrically.
- › Comply with all safety regulations and current technical connection specifications of the responsible power supply company.
- › The device is only permitted to be mounted, installed and commissioned by a qualified electrician.
- › Switch off the grid voltage by turning off the external circuit breakers.
- › Check that all AC and DC cables are completely free of current using a clip-on ammeter.
- › Do not touch the cables and/or terminals/busbars when switching the device on and off.

1.2 Scope of delivery

Article	Description	Quantity
A	Inverter	1 piece
B	Wall bracket	1 piece
C	Mounting accessory kit: Wall fixings and hex bolts (4x) M5x14 mm screw (2x)	1 set
D	Insert the DC connector (Sunclix)	6 pairs
E	AC connector	1 piece
F	WLAN	1 piece
G	Documentation	1 set
H	RS485 connection	2 pcs

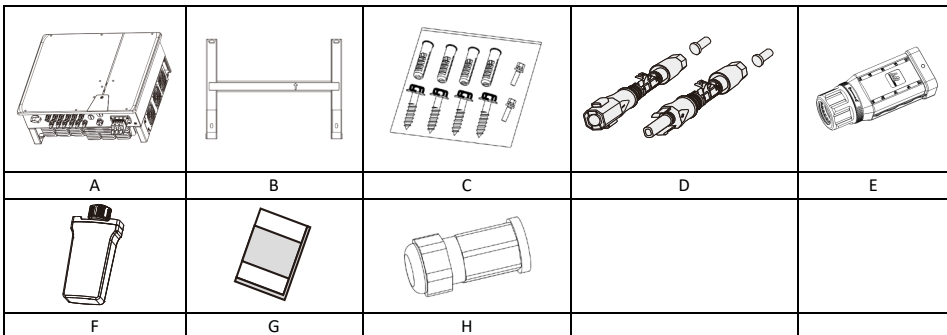

Check the equipment included

1. Inspect the device thoroughly.
2. Immediately notify the shipping company in case of the following:
 - Damage to the packaging that indicates that the device may have been damaged.
 - Obvious damage to the device.
3. Send a damage report to the shipping company immediately.
4. The damage report must be received by the shipping company in writing within six days following receipt of the device. We will be glad to help you if necessary.

1.3 Choosing the installation location

Installation environment

1. Ensure that the inverter is installed out of the reach of children.
2. To ensure an optimal operation and a long service life, the temperature of the installation environment of the inverter should be 40 °C max.
3. To avoid direct sunlight, rain, snow and moisture on the inverter, we recommend to install the inverter at locations with a protective roof. Do not completely cover the top of the inverter.
4. The installation conditions must be able to accommodate the weight and size of the inverter. The inverter is suitable for mounting on a solid wall that is vertical or sloping backwards (max. 15°). It is not recommended to install the inverter on a wall made of plasterboard or similar materials. The inverter may emit audible noises during operation.

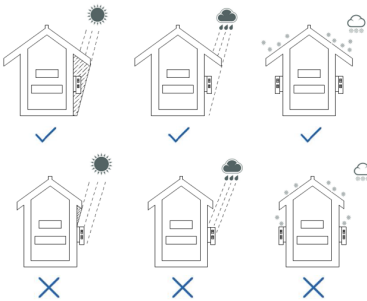

Fig. 1 Device for outdoor installation

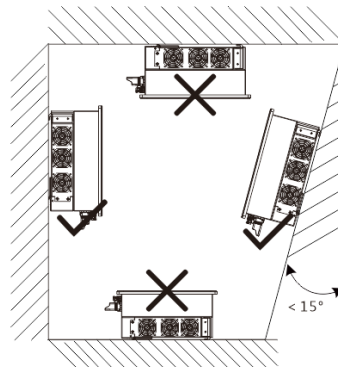

Fig. 2: Permissible installation location

5. To ensure adequate heat dissipation, the following clearances are recommended between the inverter and other objects:

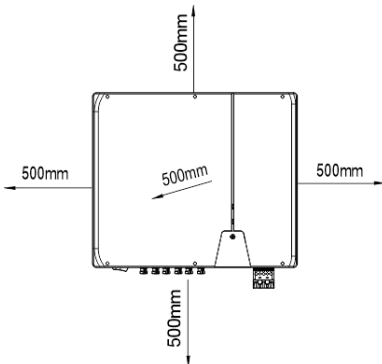

Fig. 3.1: Device for outdoor installation

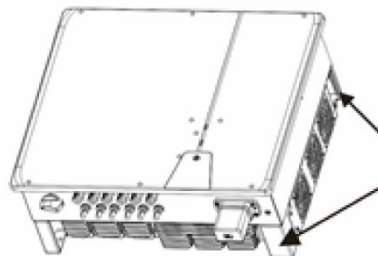

Fig. 3.2: Lifting position (right side)

1.4 Mounting the wall bracket

CAUTION



Hazard when using unsuitable fixing materials!

If unsuitable fixing materials are used, the device could fall and persons under the device may be seriously injured.

- › Use only fixing materials that are suitable for the mounting base. The fastening materials supplied are only suitable for masonry and concrete.
- › Only install the device in an upright position.

NOTE

Power reduction due to heat accumulation!

If the recommended minimum clearances are not observed, the device may go into power regulation mode due to insufficient ventilation and the resulting heat build-up.

- › Observe minimum clearances and provide for sufficient heat dissipation.
- › All objects on the device housing must be removed during operation.
- › Ensure that no foreign bodies prevent heat dissipation following device installation.

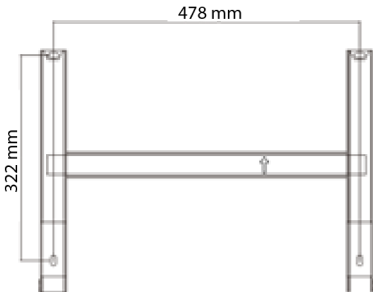

Fig. 4: Drilling holes for wall mounting

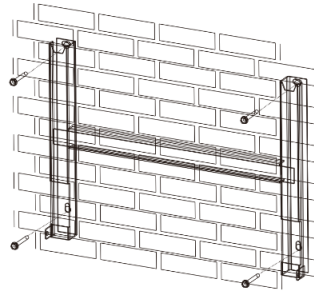



Fig. 5: Mounting the wall bracket

Key

- | | |
|--|------------------------------|
| 1 Drilling four holes [Ø 10mm with depth 70mm] | 3 Installing the wall holder |
| 2 Insert screws and anchors | |

 Cardboard packaging with mount and mounting kit removed from the packaging and opened.

- 1 Mark the mounting position on the wall surface according to the position of the mount plate by drawing four marks.
- 2 Mark the positions of the drill holes and drill four holes.

NOTE: The minimum clearances between two devices, or the device and the ceiling or floor have already been taken into account in the diagram Fig. 3.1.

- 3 Fix the mount to the wall using suitable mounting fixtures from the mounting kit [KW-10].

NOTE: Make sure that the mount is oriented correctly. The arrow must be pointing upwards and be visible when the mount is fastened to the wall.

» Proceed with the installation of the device.

1.5 Installing the device

CAUTION



Risk of injury from improper lifting and transport.

If the device is lifted improperly, it can tilt and result in a fall.

- › Always lift the device vertically using the grip recesses provided.
- › Use a climbing aid for the chosen installation height.
- › Wear protective gloves and safety shoes when lifting and lowering the device.

Lifting and installing the device

🔄 Wall bracket mounted.

- 1 Lift the device using the grip recesses (see Fig. 3.2). Pay attention to the centre of gravity!
 - 2 Fit the device onto the mounting bracket. Check both sides of the heat sink to ensure that it is securely in place.
 - 3 Insert the screws provided (2x M5x14mm) into the lug of the mount and mount the device to prevent it from being lifted off [KP /  2.5 Nm]
- » Once the device is installed, proceed with the electrical installation

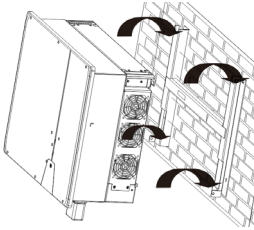

Fig. 6: Mounting the inverter to the wall bracket

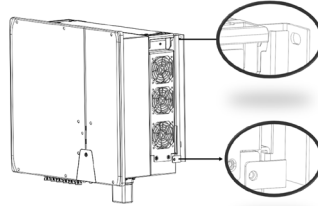

Fig. 7: Check that the device is secure.

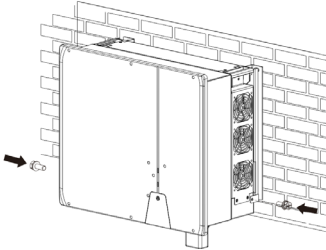

Fig. 8.1: Securing the inverter

1.6 Making the electrical connection



NOTE

Select conductor cross-section, safety type and safety value in accordance with the following basic conditions:

Country-specific installation standards; power rating of the device; cable length; type of cable installation; local temperature

1.6.1 General view inverter from the bottom

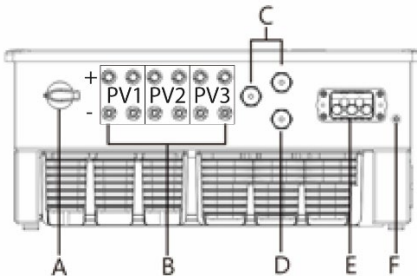

Fig. 8.2: Connection site: Legend

A	DC integrated isolator switch	D	COM 3 – Connector for WiFi stick
B	DC connector for PV generator	E	AC connection socket
C	COM1&2 – RJ45 socket for RS485 connection	F	The position of the equipotential bonding

1.6.2 Preparing the AC connection

☰ You have completed the assembly.

- 1 Choose the proper seal accessory. The part seal recommended outer diameter of the cable (fig. 9 / pos. 1) is 20 – 24 mm. The part seal recommended outer diameter of the cable (fig. 9 / pos. 2) is 24.5–30 mm.
- 2 The recommended cable type is YJVR or YJV. Strip the cable [95 – 100mm] and lead the cable through the cover.
- 3 Strip the wires N, L1, L2, L3, PE by 20 – 25 mm.
 - » Make the electrical connections.

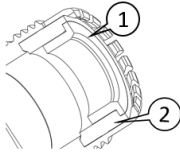

Fig. 9: Choose the proper seal

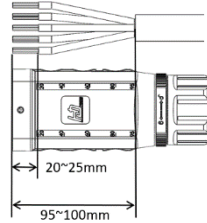

Fig. 10: Prepare the cable

Make AC connection

☰ AC cable has been prepared.

- 1 Guide the configured cable through the nut and cover (fig. 11 pos. 1 & 2) and attach to the contact carrier (fig. 11/pos. 3) with the enclosed Allen key [XA_3 / m 4.0 Nm].
- 2 Push the cover (Fig. 11. Pos 3) over the plug with the hole of the cover being visible (Fig. 12).
- 3 Tighten the nut with an open-ended wrench and complete the installation with a "click, click" [W_50 / m 10.0 Nm]

NOTE: The AC connection is secure when an audible click is heard. (fig. 13)

- 4 When the nut is fully screws in, the locking ring can be twisted to lock the nut in place.
- 5 Lay the cables correctly and in accordance with the following rules:
 - Lay the cables around the device with a minimum clearance of 30 cm.
 - Never lay cables over semiconductors (heat sinks)
 - Excessive bending force may negatively impact the protection rating. Lay the cables with a bending radius of at least four times the cable diameter.

» The device is connected to the power grid.

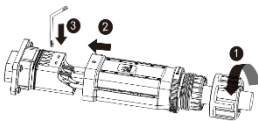

Fig. 11: Connecting wires

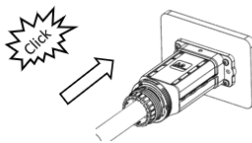

Fig. 12: Press the cover



Fig. 13: Tighten the nut

Legend

1 Seal	3 Cover
2 Contact carrier	4 Nut

1.6.3 Configuring the DC connection

⚠ DANGER

Risk of fatal injury due to electric shock!

Coming into contact with live connections can cause serious injury or death. When there is sunlight present on the PV generator, there is DC voltage on the open ends of the DC cables.



- › Make sure PV modules have good insulation against ground.
- › On the coldest day based on statistical records, the Max. open-circuit voltage of the PV modules must not exceed the Max. input voltage of the inverter.
- › Check the polarity of DC cables.
- › Ensure there is no DC voltage present.
- › Do not disconnect DC connectors under load.

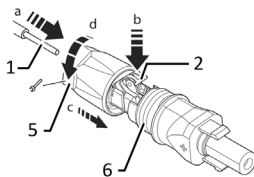

Fig. 14: Insert wires

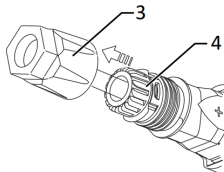

Fig. 15: Slide insert into sleeve

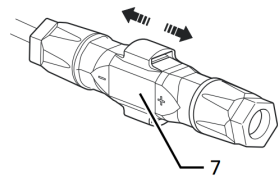

Fig. 16: Check fastening

Legend

1	Wire for DC connection	5	Cable fitting
2	Spring	6	Contact plug
3	Insert	7	Coupling
4	Sleeve		

☺ You have completed the assembly.

☺ **NOTE: Before proceeding with the isolation ensure that you do not cut any individual wires.**

1 Insert isolated wires with twisted ends carefully up to the connection.

NOTE: Wire ends must be visible in the spring.

2 Close the spring so that the spring latches and slide insert into sleeve.

3 Secure and tighten the cover on the cable fitting [\mathcal{W} 15/1.8 Nm].

4 Join insert with contact plug.

» Making the electrical connection

Connecting the PV generator

☺ DC plug connector has to be configured and PV generator checked to ensure there is no ground fault.

NOTE: Note the different current-carrying capacity of PV1, PV2 and PV3 depending on the power class of the device. See max. input current in the data sheet as well as in the complete manual.

1 Remove protective caps from the required DC connection plugs on the underside of the device.

2 Connect the DC plug connectors to the DC positive and DC negative connectors in pairs (see fig. 8.2).

» The device is connected to the PV generator.

1.7 Creating equipotential bonding



NOTE

Depending on the local installation specifications, it may be necessary to earth the device with a second ground connection. To this end, the threaded bolt on the underside of the device can be used.

- ⌚ The device has been installed on the mount.
 - 1 Insert the earth conductor into a suitable M5 ring cable lug and crimp the contact.
 - 2 Align the terminal lug with the grounding conductor on the screw.
 - 3 Tighten it firmly into the housing [\times P. 2/  2.5 Nm].
- » The housing is included in the equipotential bonding

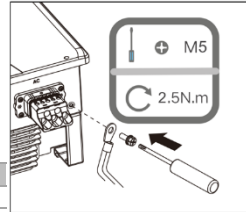

Fig. 17: Connecting grounding

Legend

1	M5 Ring cable lug	2.5 Nm
2	Earthing ground conductor	16–25mm ²
3	M5 screw (already pre-assembled)	

1.8 Connecting the WLAN module



NOTE

Damage to the inverter due to electrostatic discharge

Components inside the inverter can be damaged beyond repair by electrostatic discharge.

- » Ground yourself before touching any component.
- » The COM3 connection is only suitable for the Wi-Fi stick included in the scope of delivery or the 4G stick optionally available from KACO new energy.

- ⌚ The device has been installed on the mount.
 - 1 Remove the cap on the COM3 connector
 - 2 Insert the WiFi module into the existing connection and screw it into the connection using the nut on the WiFi module.
 - 3 Ensure the module is securely connected and the label on the module can be seen.
- » The WIFI module is connected to the device.

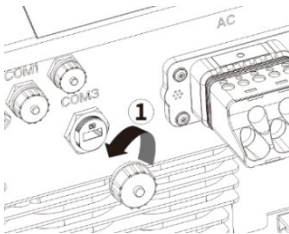

Fig. 18: Remove the cover

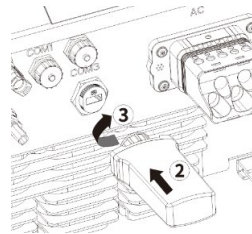

Fig. 19: Connect the wifi stick

1.9 RS485 connection



NOTE

A network cable of category 5E or higher is required for connection to the RJ45 socket. For outdoor use, UV resistance and a maximum installation length (over all inverters) of 1000 m are permitted.

Damage to the inverter due to electrostatic discharge

Internal components of the inverter can be irreparably damaged by incorrect wiring between the power and signal cables. All warranty claims are thereby rendered invalid.

- › Ensure that the cable is correctly assigned.

☺ The device has been installed on the mount.

- 1 Unscrew the cover cap of the communication connection (COM1 or COM2) (see illustration below, observe the sequence and directions of the arrows). Feed the network cable through the thread sleeve (incl. forcing nut).
- 2 Feed the network cable through the thread sleeve (incl. forcing nut).
- 3 Configure the communication line as shown in Figure 21 (according to DIN 46228-4, provided by the customer).
- 4 Plug the network cable into COM1 or COM2 (see Fig. 19. Note the sequence and directions of the arrows)
- 5 Tighten the thread sleeve, then tighten the forcing nut at the end (pos. 5 and 6).
 - › The RS485 Cable is connected to the device.

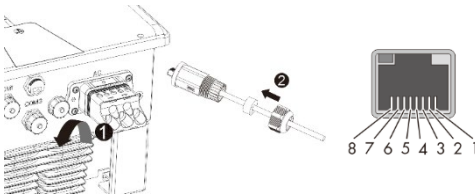

Fig. 20: Insert the network cable

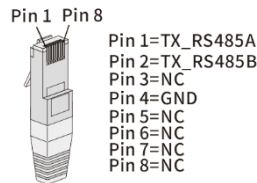

Fig. 21: Cable pin assignment

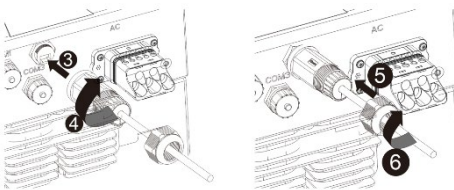

Fig. 22: Connect the network cable

Legend

1	Cover cap
2	Network cable
3	Thread sleeve
4	Sealing with forcing nut

2 Commissioning

Note: The device is put into operation via an APP using a mobile end device. The APP called **KACO Tool** is available for Android or iOS (See QR code for Google Playstore or App Store in the appendix of this quick guide).

A detailed description of the WiFi network configuration, parameter settings and firmware updates can be found in the download area of the [KACO new energy](https://www.kaco.com/new-energy) homepage under application note: **Settings for Wi-Fi APP**.

Note: No password is required for the initial start-up. However, a device-specific password is required for subsequent parameter changes. The serial number on the type plate of the device is required for this. To assist you as quickly as possible, please make a note of this number before contacting our customer service.

3 Maintenance and troubleshooting

3.1 Visual inspection

Inspect the product and cables for visible external damage and note the operating status display, where applicable. In case of damage, notify your installer. Repairs may only be carried out by an electrician.



DANGER

Dangerous voltage due to two operating voltages

Coming into contact with the lines and/or terminals in the device can cause serious injury or death. The discharge time of the capacitors is up to 5 minutes.

- › Only appropriately qualified electricians authorised by the mains supply network operator are permitted to open and maintain the device.
- › Disconnect the AC and DC sides and wait at least 5 minutes.



NOTE

The housing of the device does not contain any components which can be repaired by the customer. The device should be checked for proper operation by a qualified electrician at regular intervals and if you experience problems, you should always contact the system manufacturer's Service department.

3.2 Cleaning

3.2.1 Cleaning the housing and the heat sink



CAUTION

Do not use compressed air or high-pressure cleaners!

- › Use a vacuum cleaner or a soft brush to remove dust from the top of the device on a regular basis.
- › Remove dust from the ventilation inlets if necessary.

 Disconnect the device on the DC and AC sides in accordance with the safety regulations.

1 Clean the heat sink.

› Switching on the device

4 Decommissioning and dismantling

4.1 Switching off the device

DANGER

Lethal voltages are still present in the connections and cables of the device even after the device has been switched off and disconnected!



Coming into contact with the lines and/or terminals in the device can cause serious injury or death.

- › The device must be mounted in a fixed position before being connected electrically.
- › Comply with all safety regulations and current technical connection specifications of the responsible power supply company.
- › The device is only permitted to be opened or serviced by a qualified electrician.
- › Switch off the grid voltage by turning off the external circuit breakers.
- › Check that all AC and DC cables are completely free of current using a clip-on ammeter.
- › Do not touch the cables and/or terminals/busbars when switching the device on and off.
- › Keep the device closed when in operation.

WARNING



Risk of burns caused by hot housing components

Housing components can become hot during operation.

- › During operation, only touch the device housing cover.

4.2 Uninstalling the device

 Device disconnected and secured against restart.

1 Disconnect AC connection plug from the device.

2 Detach the DC cables from the DC plug connectors and furnish with protective caps.

- › Once the device is removed proceed with the disassembling process.

4.3 Disassembling the device

 Unit has been switched off and uninstalled.

1 Remove the screw that prevents the device from being lifted off the mount.

2 Use the lateral openings and lift the device off the mount.

- › Once the device is removed proceed with the packaging process.

5 Disposal

CAUTION



Risk to the environment if disposal is not carried out in the correct manner

For the most part, both the device and the corresponding transport packaging are made from recyclable raw materials.

Unit: Defective devices and accessories must not be disposed of with household waste. Ensure that the old devices and any accessories are disposed of in a proper manner.

Packaging: Ensure that the transport packaging is disposed of properly.



KACO 
new energy.

KACO blueplanet 25.0 NX3 M3

KACO blueplanet 30.0 NX3 M3

KACO blueplanet 33.0 NX3 M3

Kurzanleitung

■ Deutsche Übersetzung der englischen Originalversion



Elektrofachkraft
Wichtige Sicherheitshinweise



Android-App



iOS-App



Homepage –
Product information's

Diese Anleitung ist Bestandteil des Produktes und muss beachtet werden. Sie muss außerdem an einem Ort aufbewahrt werden, der jederzeit frei zugänglich ist.

Inhaltsverzeichnis

1	Installation	16	2	Inbetriebnahme	23
1.1	Sicherheit	16	3	Wartung und Störungsbeseitigung	24
1.2	Lieferumfang	16	3.1	Sichtkontrolle	24
1.3	Aufstellort auswählen	17	3.2	Reinigung	24
1.4	Montage der Wandhalterung	18	3.2.1	Gehäuse und Kühlkörper reinigen	24
1.5	Gerät anbringen	18	4	Außerbetriebnahme und Demontage ...	25
1.6	Elektrischen Anschluss vornehmen	19	4.1	Gerät abschalten	25
1.6.1	Allgemeine Ansicht Wechselrichter von unten	19	4.2	Gerät deinstallieren	25
1.6.2	AC-Anschluss vorbereiten	20	4.3	Gerät demontieren	25
1.6.3	DC-Anschluss konfigurieren	21	5	Entsorgung	25
1.7	Potentialausgleich herstellen	22			
1.8	WLAN-Modul anschließen	22			
1.9	RS485-Anschluss	23			

Rechtliche Bestimmungen

Die in diesem Dokument enthaltenen Informationen sind Eigentum der KACO new energy GmbH. Die Veröffentlichung, ganz oder in Teilen, bedarf der schriftlichen Zustimmung der KACO new energy GmbH.

KACO Garantie

Die aktuellen Garantiebedingungen können Sie im Internet unter <http://www.kaco-newenergy.com> herunterladen.

Warenzeichen

Alle Warenzeichen werden anerkannt, auch wenn diese nicht gesondert gekennzeichnet sind. Fehlende Kennzeichnung bedeutet nicht, eine Ware oder ein Zeichen seien frei.

Software

Dieses Gerät enthält Open Source Software, die von Dritten entwickelt und u.a. unter der GPL bzw. LGPL lizenziert wird.

1 Installation

1.1 Sicherheit

Bevor Sie das Produkt zum ersten Mal verwenden, lesen Sie diese Sicherheitshinweise bitte aufmerksam durch.

GEFAHR

Lebensgefährliche Spannungen liegen auch nach Frei- und Ausschalten des Gerätes an den Anschlüssen und Leitungen im Gerät an!

Das Berühren der Leitungen und/oder Klemmen/Stromschienen im Gerät kann zu schweren Verletzungen oder zum Tod führen.



- › Das Produkt nicht öffnen.
- › Das Gerät muss vor dem elektrischen Anschluss fest montiert sein.
- › Befolgen Sie alle Sicherheitsvorschriften und die aktuell gültigen technischen Anschlussbedingungen des zuständigen Energieversorgungsunternehmens.
- › Das Gerät darf ausschließlich von einer anerkannten Elektrofachkraft montiert, installiert und in Betrieb genommen werden.
- › Netzspannung durch Deaktivieren der externen Sicherungselemente abschalten.
- › Vollständige Stromfreiheit mit Zangenamperemeter an allen AC- und DC-Leitungen prüfen.
- › Beim Aus- und Einschalten des Gerätes nicht die Leitungen und/oder Klemmen/Stromschienen berühren.

1.2 Lieferumfang

Artikel	Beschreibung	Menge
A	Wechselrichter	1 Stück
B	Wandhalterung	1 Stück
C	Montagezubehörsatz: Wanddübel und Sechskantschrauben (4x) M5x14 mm Schraube (2x)	1 Satz
D	DC-Steckverbinder (Sunclix)	6 Paar
E	AC-Steckverbinder	1 Stück
F	WLAN	1 Stück
G	Dokumentation	1 Satz
H	RS485-Anschluss	2 Stück

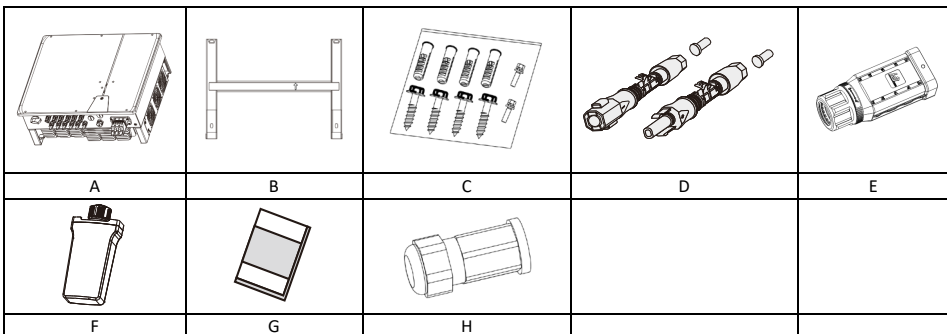

Lieferumfang prüfen

1. Gerät gründlich untersuchen.
2. Umgehend bei der Transportfirma reklamieren:
 - Schäden an der Verpackung, die auf Schäden am Gerät schließen lassen.
 - Offensichtliche Schäden am Gerät.
3. Schadensmeldung umgehend an die Transportfirma übermitteln.
4. Die Schadensmeldung muss innerhalb von sechs Tagen nach Erhalt des Gerätes schriftlich bei der Transportfirma vorliegen. Bei Bedarf unterstützen wir Sie gerne.

1.3 Aufstellort auswählen

Installationsumgebung

1. Stellen Sie sicher, dass der Wechselrichter außerhalb der Reichweite von Kindern installiert wird.
2. Um einen optimalen Betriebszustand und eine lange Lebensdauer zu gewährleisten, sollte die Temperatur in der Installationsumgebung des Wechselrichters max. 40 °C sein.
3. Um direkte Sonneneinstrahlung, Regen, Schnee und Feuchtigkeit auf dem Wechselrichter zu vermeiden, wird empfohlen, den Wechselrichter an Orten zu montieren, die über ein schützendes Dach verfügen. Decken Sie die Oberseite des Wechselrichters nicht vollständig ab.
4. Die montageteknischen Bedingungen müssen für das Gewicht und die Größe des Wechselrichters geeignet sein. Der Wechselrichter ist für die Montage an einer massiven Wand geeignet, die senkrecht oder nach hinten geneigt ist (max. 15°). Es wird davon abgeraten, den Wechselrichter an einer Wand aus Gipskartonplatten oder ähnlichen Materialien zu installieren. Der Wechselrichter kann während des Betriebs Geräusche verursachen.



Abb. 1: Gerät bei Außeninstallation



Abb. 2: Erlaubte Aufstelllage

5. Um eine ausreichende Wärmeabfuhr zu gewährleisten, werden die folgenden Abstände zwischen dem Wechselrichter und anderen Objekten empfohlen:

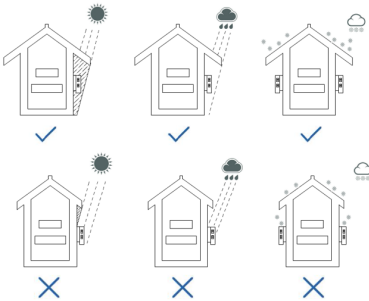

Abb. 3.1: Gerät bei Außeninstallation

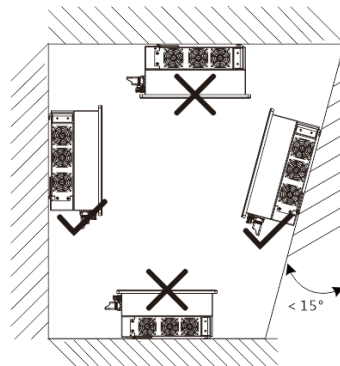

Abb. 3.2: Anhebeposition (rechte Seite)

1.4 Montage der Wandhalterung

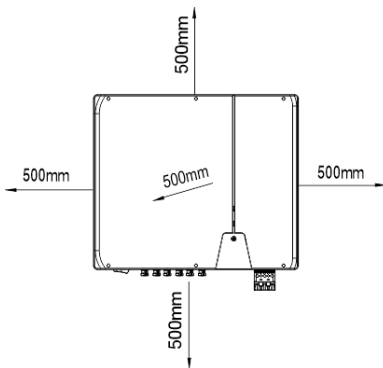
VORSICHT

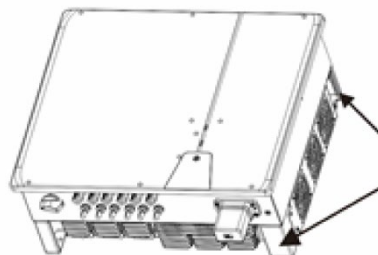

Gefahr bei Einsatz von ungeeignetem Befestigungsmaterial!

Bei Einsatz von ungeeignetem Befestigungsmaterial kann das Gerät herabfallen und Personen unter dem Gerät schwer verletzen.

- › Nur dem Montageuntergrund entsprechendes Befestigungsmaterial verwenden. Beiliegendes Befestigungsmaterial ist nur für Mauerwerk und Beton geeignet.
- › Gerät nur aufrecht montieren.

HINWEIS



Leistungsreduzierung durch Stauwärme!

Bei Nichtbeachtung der empfohlenen Mindestabstände kann das Gerät aufgrund von mangelnder Belüftung und damit verbundener Wärmeentwicklung in die Leistungsabregelung übergehen.

- › Mindestabstände einhalten und für ausreichende Wärmeabfuhr sorgen.
- › Während des Betriebs dürfen sich keine Gegenstände auf dem Gehäuse des Gerätes befinden.
- › Sicherstellen, dass nach der Gerätemontage keine Fremdstoffe die Wärmeabfuhr behindern.



Abb. 4: Bohrungen für die Wandmontage



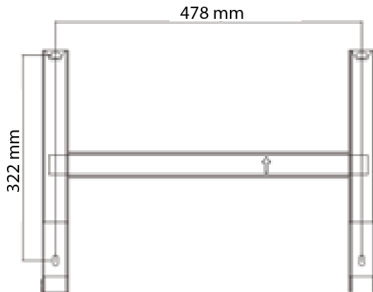

Abb. 5: Montage der Wandhalterung

Legende

- | | |
|--|---------------------------|
| 1 Vier Löcher bohren [Ø 10 mm mit Tiefe 70 mm] | 3 Wandhalterung montieren |
| 2 Schrauben und Dübel einführen | |

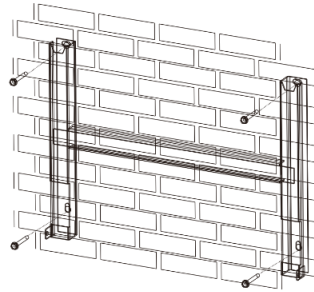
 Kartontage mit Halterung und Montagesatz aus der Verpackung entnommen und geöffnet.

- 1 Aufhängeposition gemäß Position der Halterung mit vier Markierungen an der Wandfläche markieren.
- 2 Positionen der Bohrlöcher markieren und vier Löcher bohren.

HINWEIS: Die Mindestabstände zwischen zwei Geräten bzw. dem Gerät und der Decke bzw. dem Boden sind in der Zeichnung Abb. 3.1 bereits berücksichtigt.

- 3 Halterung mit geeignetem Befestigungsmaterial im Montagesatz an der Wand befestigen [KW-10].

HINWEIS: Auf korrekte Ausrichtung der Halterung achten. Der Pfeil muss nach oben zeigen und sichtbar sein, wenn die Halterung an der Wand befestigt wird.

» Mit der Montage des Gerätes fortfahren.

1.5 Gerät anbringen

VORSICHT



Verletzungsgefahr durch unsachgemäßes Anheben und Transportieren.

Durch unsachgemäßes Anheben kann das Gerät kippen und dann herunterfallen.

- › Gerät immer an den dafür vorgesehenen Griffmulden senkrecht anheben.
- › Steighilfe für die gewählte Montagehöhe verwenden.
- › Schutzhandschuhe und Sicherheitsschuhe beim An- und Abheben des Gerätes tragen.

Gerät anheben und montieren

☺ Wandhalterung montiert.

- 1 Gerät an den Griffmulden anheben (siehe Abb. 3.2). Geräteschwerpunkt beachten!
 - 2 Gerät auf den Montagebügel aufsetzen. Beide Seiten des Kühlkörpers prüfen, um sicherzustellen, dass er fest sitzt.
 - 3 Beiliegende Schrauben (2x M5x14mm) an der Lasche der Halterung einsetzen und Gerät zur Sicherung gegen Ausheben beidseitig montieren [$\times P$ / min 2,5 Nm]
- » Nach Montage des Geräts mit der elektrischen Installation fortfahren.



Abb. 6: Wechselrichter in die Wandhalterung einhängen



Abb. 7: Sicherer Sitz des Geräts prüfen

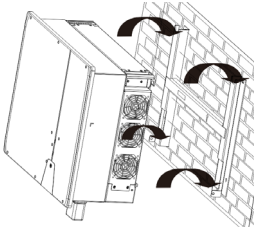

Abb. 8.1: Wechselrichter befestigen

1.6 Elektrischen Anschluss vornehmen

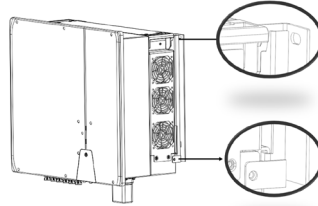

HINWEIS

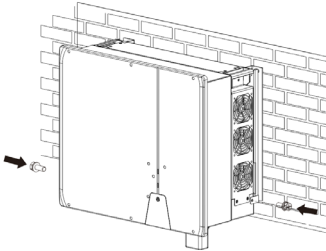
Leitungsquerschnitt, Sicherungsart und Sicherungswert nach folgenden Rahmenbedingungen wählen:
 Länderspezifische Installationsnormen; Leistungsklasse des Gerätes; Leitungslänge; Art der
 Leitungsverlegung; lokale Temperaturen.

1.6.1 Allgemeine Ansicht Wechselrichter von unten



Abb. 8.2: Anschlusseite: Legende

A	Integrierter DC-Trennschalter	D	COM 3 – WiFi-Stick-Anschluss
B	DC-Anschluss für PV-Generator	E	AC-Anschlussbuchse
C	COM1&2 – RJ45 Buchse für RS485-Anschluss	F	Die Position des Potentialausgleichs

1.6.2 AC-Anschluss vorbereiten

☺ Sie haben die Montage abgeschlossen.

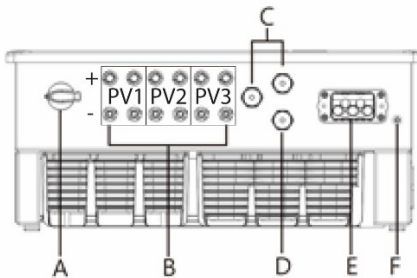
- 1 Das richtige Dichtungszubehör auswählen. Der empfohlene Außendurchmesser des Kabels für die Dichtung (Abb. 9 / Pos. 1) beträgt 20–24 mm.
Der empfohlene Außendurchmesser des Kabels für die Dichtung (Abb. 9 / Pos. 2) beträgt 24,5–30 mm.
- 2 Der empfohlene Kabeltyp ist YJVR oder YJV. Kabel abmanteln [95–100 mm] und Kabel durch die Abdeckung führen.
- 3 Adern N, L1, L2, L3, PE um 20–25 mm absolieren.
» Elektrischen Anschluss vornehmen.



Abb. 9: Richtige Dichtung auswählen



Abb. 10: Kabel vorbereiten

AC-Anschluss vornehmen

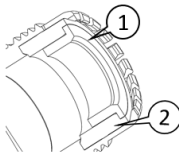
☺ AC-Leitung wurde vorbereitet.

- 1 Konfiguriertes Kabel durch die Mutter und Abdeckung (Abb. 11 Pos. 1 & 2) führen und entsprechend der Leitungsreihenfolge am Kontaktträger (Abb. 11/Pos. 3) mit beiliegendem Inbusschlüssel befestigen [A_3 / m 4,0 Nm].
- 2 Abdeckung (Abb. 11, Pos. 3) so über den Stecker ziehen, dass das Loch in der Abdeckung sichtbar ist (Abb. 12).
- 3 Mutter mit einem Gabelschlüssel anziehen und die Installation mit einem „Klick, Klick“ abschließen [W_50 / m 10,0 Nm].

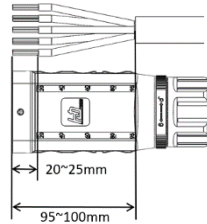
HINWEIS: AC-Steckverbindung ist fest verbunden, wenn diese hörbar einrastet. (Abb. 13.)

- 4 Wenn die Mutter vollständig festgezogen ist, kann der Sicherungsring gedreht werden, um die Mutter zu fixieren.
- 5 Leitungen fachgerecht und nachfolgenden Regeln verlegen:
 - Leitungen um das Gerät mit einem Mindestabstand von 30 cm verlegen.
 - Leitungen niemals über Halbleiter (Kühlkörper) verlegen.
 - zu große Biegekräfte gefährden die Schutzart. Leitungen mit einem Biegeradius von mindestens dem Vierfachen des Kabeldurchmessers verlegen.

» Das Gerät ist an das Versorgungsnetz angeschlossen.



Abb. 11: Adern anschließen



Abb. 12: Abdeckung einsetzen

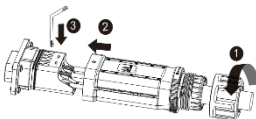

Abb. 13: Mutter anziehen

Legende

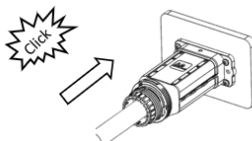
1 Dichtung	3 Abdeckung
2 Kontaktträger	4 Mutter

1.6.3 DC-Anschluss konfigurieren

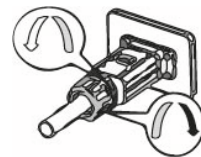
⚠ GEFAHR

Lebensgefahr durch Stromschlag!

Das Berühren der spannungsführenden Anschlüsse führt zu schweren Verletzungen oder zum Tod. Bei Sonneneinstrahlung auf den PV-Generator liegt an den offenen Enden der DC-Leitungen eine Gleichspannung an.



- › Stellen Sie sicher, dass die PV-Module eine gute Isolierung gegen Erde aufweisen.
- › Am gemäß statistischen Daten kältesten Tag darf die maximale Leerlaufspannung der PV-Module die maximale Eingangsspannung des Wechselrichters nicht überschreiten.
- › Polarität der DC-Leitungen überprüfen.
- › DC-Spannungsfreiheit sicher gestellt.
- › DC-Steckverbinder nicht unter Last trennen.



Abb. 14: Adern einfuhren



Abb. 15: Einsatz in Hülse schieben

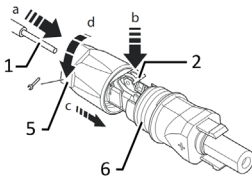

Abb. 16: Befestigung prüfen

Legende

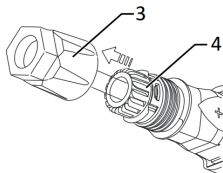
1	Ader für DC-Anschluss	5	Kabelverschraubung
2	Feder	6	Kontaktstecker
3	Einsatz	7	Kupplung
4	Hülse		

☺ Sie haben die Montage abgeschlossen.

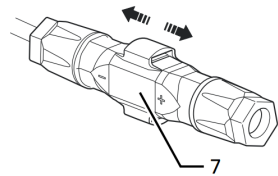
☺ **HINWEIS: Vor dem Isolieren darauf achten, dass Sie keine Einzeladern abschneiden.**

1 Isolierte Adern mit verdrehten Litzen vorsichtig bis zum Anschluss einfuhren.

HINWEIS: Litzenenden müssen in der Feder sichtbar sein.

2 Feder so schließen, dass die Feder einrastet und den Einsatz in die Hülse schieben.

3 Kabelverschraubung kornern und anziehen [$\times W_{15}$ 1,8 Nm].

4 Einsatz mit Kontaktstecker zusammenfügen.

» Elektrischen Anschluss vornehmen

PV-Generator anschließen

☺ Der DC-Steckverbinder muss konfiguriert und der PV-Generator überprüft werden, um sicherzustellen, dass kein Erdschluss vorhanden ist.

HINWEIS: Beachten Sie die unterschiedliche Strombelastbarkeit von PV1, PV2 und PV3 abhängig der Leistungsklasse des Gerätes! Siehe max. Eingangsstrom im Datenblatt sowie im vollständigen Handbuch.

1 Schutzkappen von den benötigten DC-Anschlüssen an der Geräteunterseite abnehmen.

2 DC-Steckverbinder paarweise in die DC-Plus und DC-Minus-Anschlussstecker einstecken (Siehe Abb. 8.2.)

» Das Gerät ist mit dem PV-Generator verbunden.

1.7 Potentialausgleich herstellen



HINWEIS

Je nach örtlichen Installationsvorschriften kann es erforderlich sein, das Gerät mit einem zweiten Erdungsanschluss zu erden. Hierfür kann der Gewindebolzen an der Unterseite des Gerätes verwendet werden.

☞ Gerät ist an der Halterung montiert.

- 1 Erdungsleiter in einen geeigneten M5 Ringkabelschuh einführen und Kontakt crimpen.
 - 2 Anschlussfahne mit dem Erdungsleiter an der Schraube ausrichten.
 - 3 Schraube fest in das Gehäuse eindrehen [$\times P_2 / \text{m} \text{ 2,5 Nm}$].
- » Gehäuse ist in den Potentialausgleich einbezogen



Abb. 17: Erdung anschließen

Legende

1	M5- Ringkabelschuh	2,5 Nm
2	Erdung Schutzleiter	16–25 mm ²
3	M5-Schraube (bereits montiert)	

1.8 WLAN-Modul anschließen

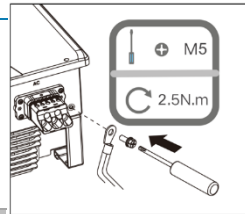

HINWEIS

Gefahr der Beschädigung des Wechselrichters durch elektrostatische Entladung

Interne Bauteile des Wechselrichters können durch elektrostatische Entladung irreparabel beschädigt werden.

- » Erden Sie sich, bevor Sie Bauteile berühren.
- » Der COM3 Anschluss ist nur für den im Lieferumfang beiliegenden Wi-Fi Stick oder von KACO new energy optional erhältlichen 4G-Stick geeignet.

☞ Gerät ist an der Halterung montiert.

- 1 Kappe vom COM3-Anschluss entfernen
 - 2 WLAN-Modul in den vorhandenen Anschluss einstecken und mithilfe der Mutter des WLAN-Moduls in den Anschluss befestigen.
 - 3 Sicherstellen, dass das Modul fest angeschlossen ist und dass das Etikett auf dem Modul zu sehen ist.
- » Das WLAN-Modul ist an das Gerät angeschlossen.



Abb. 18: Abdeckung entfernen



Abb. 19: WLAN-Stick anschließen

1.9 RS485-Anschluss

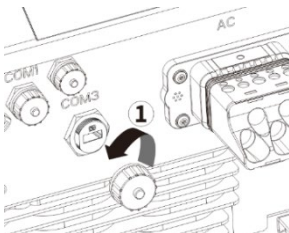

HINWEIS

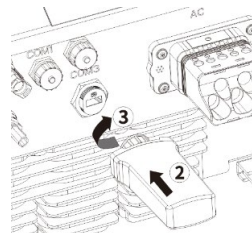
Für den Anschluss an die RJ45 Buchse wird ein Netzwerkkabel der Kategorie 5E oder höher benötigt. Für den Außeneinsatz ist eine UV-Beständigkeit sowie eine maximale Installationslänge (über alle Wechselrichter) von 1000m erlaubt.

Gefahr der Beschädigung des Wechselrichters durch elektrostatische Entladung

Interne Komponenten des Wechselrichters können durch eine falsche Verdrahtung zwischen Leistungs- und Signalkabel irreparabel beschädigt werden. Alle Garantieansprüche werden dadurch hinfällig.

› Beachten Sie die korrekte Belegung des Kabels.

🔄 Gerät ist an der Halterung montiert.

1 Abdeckkappe des Kommunikationsanschlusses (COM1 oder COM2) abschrauben (s. Darstellung unten, Abfolge und Pfeilrichtungen beachten). Netzwerkkabel durch Gewindehülse (incl. Überwurfmutter) durchführen.

2 Netzwerkkabel durch Gewindehülse (incl. Überwurfmutter) durchführen.

3 Kommunikationsleitung wie in Abbildung 21 gezeigt konfigurieren (nach DIN 46228-4, kundenseitig bereitgestellt).

4 Netzwerkkabel in COM1 oder COM2 einstecken (s. Abb. 19. Abfolge und Pfeilrichtungen beachten)

5 Gewindehülse festziehen, dann die Überwurfmutter am Ende anziehen (Pos. 5 und 6).

› Das RS485-Kabel ist an das Gerät angeschlossen.



Abb. 20: Netzwerkkabel einföhren



Abb. 21: Kabelanschlussbelegung

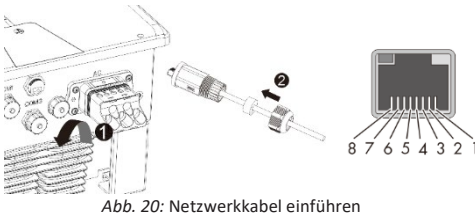

Abb. 22: Netzwerkkabel anschließen

Legende

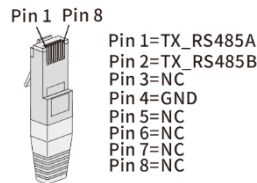
1	Abdeckkappe
2	Netzwerkkabel
3	Gewindehülse
4	Dichtung mit Überwurfmutter

2 Inbetriebnahme

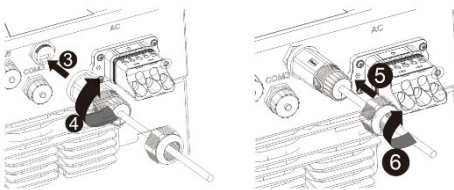
Hinweis: Das Gerät wird über eine APP mittels eines mobilen Endgeräts in Betrieb genommen. Die APP mit Bezeichnung **KACO Tool** ist für Android oder iOS verfügbar (Siehe QR-Code für Google Playstore oder App Store im Anhang dieser Kurzanleitung).

Eine detaillierte Beschreibung zu WLAN-Netzwerk-Konfiguration, Parametereinstellungen und Firmware-Aktualisierungen finden Sie im Downloadbereich der KACO new energy Homepage unter Anwendungshinweis: **WI-Fi APP Einstellungen**.

Hinweis: Für die erst Inbetriebnahme ist kein Passwort erforderlich. Ein gerätespezifisches Passwort wird jedoch für spätere Parameteränderungen erforderlich. Hierzu wird die Seriennummer auf dem Typenschild des Gerätes benötigt. Um Sie schnellstmöglich zu unterstützen, notieren Sie diese Nummer bevor Sie Kontakt mit unserem Kundenservice aufnehmen.

3 Wartung und Störungsbeseitigung

3.1 Sichtkontrolle

Kontrollieren Sie das Produkt und die Leitungen auf äußerlich sichtbare Beschädigungen und achten Sie gegebenenfalls auf eine Betriebsstatusanzeige. Bei Beschädigungen benachrichtigen Sie Ihren Installateur. Reparaturen dürfen nur von einer Elektrofachkraft vorgenommen werden.



GEFAHR

Gefährliche Spannung durch zwei Betriebsspannungen

Das Berühren der Leitungen und/oder Klemmen am Gerät kann zu schweren Verletzungen oder zum Tod führen. Die Entladezeit der Kondensatoren beträgt bis zu 5 Minuten.

- › Das Gerät darf ausschließlich von einer anerkannten und vom Versorgungsnetzbetreiber zugelassenen Elektrofachkraft geöffnet und gewartet werden.
- › AC- und DC-Seite trennen und mindestens 5 Minuten warten.



HINWEIS

Das Gehäuse des Gerätes enthält keine Bauteile, die vom Kunden repariert werden können. Lassen Sie den ordnungsgemäßen Betrieb des Gerätes in regelmäßigen Abständen durch eine Elektrofachkraft überprüfen und wenden Sie sich bei Problemen stets an den Service des Systemherstellers.

3.2 Reinigung

3.2.1 Gehäuse und Kühlkörper reinigen



VORSICHT

Keine Druckluft oder Hochdruckreiniger verwenden!

- › Regelmäßig mit einem Staubsauger oder weichen Pinsel Staub von der Oberseite des Gerätes entfernen.
- › Gegebenenfalls Staub von den Lüftungseinlässen entfernen.

 Gerät entsprechend den Sicherheitsregeln DC- und AC-seitig freischalten.

1 Kühlkörperreinigen.

› Gerät einschalten

4 Außerbetriebnahme und Demontage

4.1 Gerät abschalten

GEFAHR



Lebensgefährliche Spannungen liegen auch nach Frei- und Ausschalten des Gerätes an den Anschlüssen und Leitungen im Gerät an!

Das Berühren der Leitungen und/oder Klemmen am Gerät kann zu schweren Verletzungen oder zum Tod führen.

- › Das Gerät muss vor dem elektrischen Anschluss fest montiert sein.
- › Befolgen Sie alle Sicherheitsvorschriften und die aktuell gültigen technischen Anschlussbedingungen des zuständigen Energieversorgungsunternehmens.
- › Das Gerät darf ausschließlich von einer anerkannten Elektrofachkraft geöffnet und gewartet werden.
- › Netzspannung durch Deaktivieren der externen Sicherungselemente abschalten.
- › Vollständige Stromfreiheit mit Zangenamperemeter an allen AC- und DC-Leitungen prüfen.
- › Beim Aus- und Einschalten des Gerätes nicht die Leitungen und/oder Klemmen/Stromschienen berühren.
- › Das Gerät im Betrieb geschlossen halten.

WARNUNG



Verbrennungsgefahr durch heiße Gehäuseteile

Gehäuseteile können im Betrieb heiß werden.

- › Während des Betriebs nur den Gehäusedeckel des Geräts berühren.

4.2 Gerät deinstallieren

 Gerät spannungsfrei geschaltet und gegen Wiedereinschalten gesichert.

- 1 AC-Anschlusssteckverbinder von Gerät trennen.
- 2 DC-Leitungen an den DC-Steckerbindern trennen und Schutzkappen anbringen.

› Nach Abbau des Geräts mit dem Demontieren fortfahren.

4.3 Gerät demontieren

 Gerät abgeschaltet und deinstalliert.

- 1 Schraube zur Sicherung gegen Ausheben an der Halterung entfernen.
- 2 Seitliche Griffmulden verwenden und Gerät von der Halterung abheben.

› Nach Abbau des Geräts mit dem Verpacken fortfahren.

5 Entsorgung

VORSICHT



Umweltschäden bei nicht sachgerechter Entsorgung

Sowohl das Gerät als auch die zugehörige Transportverpackung bestehen zum überwiegenden Teil aus recyclingfähigen Rohstoffen.

Gerät: Defekte Geräte und Zubehör gehören nicht in den Hausmüll. Sorgen Sie dafür, dass Altgeräte und ggf. vorhandenes Zubehör einer ordnungsgemäßen Entsorgung zugeführt werden.

Verpackung: Sorgen Sie dafür, dass die Transportverpackung einer ordnungsgemäßen Entsorgung zugeführt wird.



KACO blueplanet 25.0 NX3 M3

KACO blueplanet 30.0 NX3 M3

KACO blueplanet 33.0 NX3 M3

Guide de démarrage rapide

■ Traduction en français de la version allemande



Électricien

Consignes de sécurité importantes



Android-App



iOS-App



Homepage –
Product information's

Cette notice fait partie intégrante du produit et doit donc être lue attentivement, respectée et conservée dans un endroit accessible en permanence.

Table des matières

1	Installation	28	2	Mise en service	35
1.1	Sécurité.....	28	3	Maintenance et élimination des défauts	36
1.2	Contenu de la livraison.....	28		
1.3	Sélection du lieu d'installation	29	3.1	Contrôle visuel.....	36
1.4	Montage du support mural.....	30	3.2	Nettoyage.....	36
1.5	Fixation de l'appareil	30	3.2.1	Nettoyage du boîtier et du refroidisseur.....	36
1.6	Procéder au raccordement électrique.....	31	4	Mise hors service et démontage	37
1.6.1	Vue générale Onduleur par le dessous.....	31	4.1	Éteindre l'appareil	37
1.6.2	Préparation du raccordement CA.....	32	4.2	Désinstaller l'appareil.....	37
1.6.3	Configuration du raccordement CC	33	4.3	Démonter l'appareil	37
1.7	Établissement de la liaison équipotentielle	34	5	Élimination	37
1.8	Raccordement du module Wi-Fi	34			
1.9	Raccordement RS485	35			

Dispositions légales

Les informations contenues dans ce document sont la propriété de KACO new energy GmbH. Leur publication en tout ou en partie nécessite l'accord écrit de KACO new energy GmbH.

Garantie KACO

Vous pouvez télécharger les conditions actuelles de garanties sur Internet à l'adresse <http://www.kaco-newenergy.com>.

Marques

Toutes les marques sont reconnues, même si elles ne sont pas spécialement identifiées comme telles. L'absence de marquage ne signifie pas qu'une marchandise ou un logo est libres de droit.

Logiciel

Cet appareil contient des logiciels open source développés par des tiers et licenciés entre autres sous GPL ou LGPL.

1 Installation

1.1 Sécurité

Avant d'utiliser le produit pour la première fois, veuillez lire attentivement ces consignes de sécurité.

 **DANGER**

Une tension mortelle circule encore dans les raccords et les câbles de l'appareil même après sa mise hors tension et sa déconnexion.

Un contact avec les câbles et/ou les bornes/barres conductrices dans l'appareil peut induire des blessures graves ou mortelles.



- › Ne pas ouvrir le produit.
- › L'appareil doit être fixé avant son raccordement électrique.
- › Respecter toutes les consignes de sécurité et les conditions de raccordement techniques actuellement en vigueur indiquées par le fournisseur d'électricité responsable.
- › Le montage, l'installation et la mise en service de l'appareil sont réservées à un électricien agréé.
- › Couper la tension du réseau en désactivant les fusibles externes.
- › Contrôler l'absence complète de courant avec une pince ampèremétrique sur toutes les lignes CC et CA.
- › Veiller, lors de la mise hors/sous tension de l'appareil, à ne pas toucher ni câbles ni bornes/barres conductrices.

1.2 Contenu de la livraison

Article	Description	Quantité
A	Onduleur	1x
B	Support mural	1x
C	Kit d'accessoires de montage : Chevilles murales et vis hexagonales (4x) Vis M5x14 mm (2x)	1 jeu
D	Connecteur à fiche CC (Sunclix)	6 paires
E	Connecteur à fiche CA	1x
F	Wi-Fi	1x
G	Documentation	1 jeu
H	Connexion RS485	2

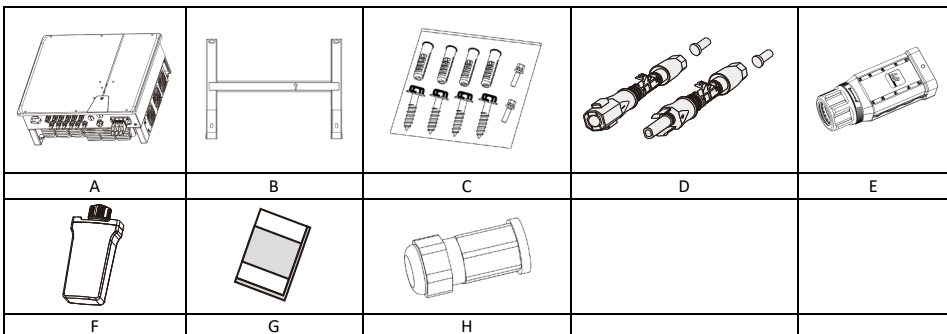

Contrôler la livraison

1. Inspecter minutieusement l'appareil.
2. Envoyer immédiatement une réclamation auprès de l'entreprise de transport dans les cas suivants :
 - Dommages sur l'emballage laissant présumer un endommagement de l'appareil.
 - Dommages apparents sur l'appareil.
3. Envoyer immédiatement une déclaration de dommages à l'entreprise de transport.
4. La déclaration doit parvenir sous forme écrite à l'entreprise de transport dans les six jours suivant la réception de l'appareil. Nous sommes à votre disposition en cas de besoin.

1.3 Sélection du lieu d'installation

Environnement d'installation

1. Vérifier que l'onduleur est installé hors de portée des enfants.
2. Pour garantir un état de fonctionnement optimal et une longue durée de vie, la température dans l'environnement d'installation de l'onduleur ne doit pas dépasser 40°C.
3. Afin d'éviter l'exposition directe de l'onduleur au soleil, à la pluie, à la neige et à l'humidité, monter l'onduleur dans des endroits disposant d'un toit. Ne pas recouvrir complètement la partie supérieure de l'onduleur.
4. Les conditions techniques de montage doivent être adaptées au poids et à la taille de l'onduleur. L'onduleur est conçu pour être monté sur un mur massif, vertical ou incliné vers l'arrière (max. 15°). Installer l'onduleur sur un mur en plaques de plâtre ou en matériaux similaires est déconseillé. L'onduleur peut émettre des bruits pendant son fonctionnement.

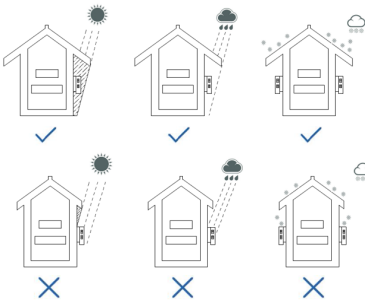

Fig. 1 : Appareil en installation extérieure

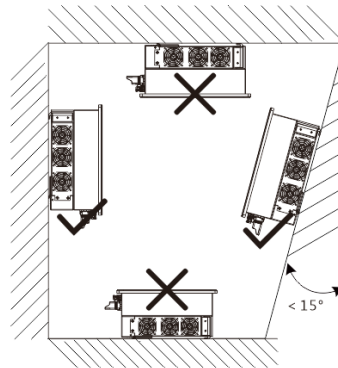

Fig. 2 : Lieu de montage autorisé

5. Pour garantir une dissipation suffisante de la chaleur, respecter les distances suivantes entre l'onduleur et les autres objets :

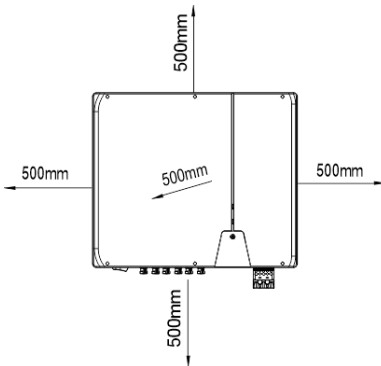

Fig. 3.1 : Appareil en installation extérieure

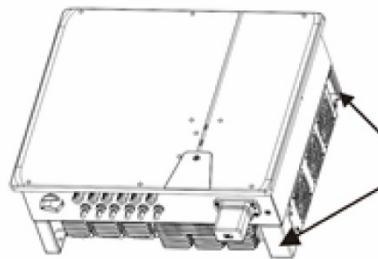

Fig. 3.2 : Position de soulèvement (côté droit)

1.4 Montage du support mural

⚠ ATTENTION



Risque lié à un matériel de fixation inapproprié

Si le matériel de fixation est inapproprié, l'appareil peut tomber et blesser gravement des personnes.

N'utiliser que le matériel de fixation correspondant à la surface de montage. Le matériel de fixation ci-joint ne convient que pour les ouvrages de maçonnerie et le béton.

- › Ne monter l'appareil qu'en position droite.

REMARQUE

Réduction de puissance liée à une accumulation de chaleur

Si les distances minimales recommandées ne sont pas respectées, l'appareil peut entrer en mode de régulation de puissance en raison d'une aération insuffisante et de l'augmentation de la chaleur en décaulant.

- › Respecter les distances minimales et veiller à une évacuation d'air chaud suffisante.
- › Pendant le fonctionnement, veiller à ce qu'aucun objet ne se trouve sur le boîtier de l'appareil.
- › Veiller à ce qu'aucun corps étranger ne fasse obstacle à l'évacuation d'air chaud après le montage de l'appareil.

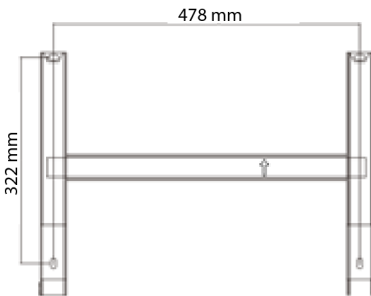

Fig. 4 : Trous pour le montage mural

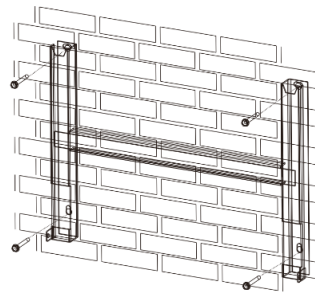

Fig. 5 : Montage du support mural

Légende

- | | |
|---|---------------------------|
| 1 Percer quatre trous [Ø 10 mm, profondeur 70 mm] | 3 Monter le support mural |
| 2 Insérer les chevilles et les vis | |

☞ Cartonnage avec support et kit de montage retiré de l'emballage et ouvert.

- 1 Placer quatre repères sur la surface du mur pour marquer la position de suspension en fonction de la position du support.
- 2 Repérer les positions des quatre trous et les percer.

REMARQUE : Les distances minimales entre deux appareils ou entre l'appareil et le plafond/sol sont déjà prises en compte dans le schéma Fig. 3.1.

- 3 Fixer le support dans le kit de montage au mur avec le matériel de fixation adéquat [xW-10].

REMARQUE : Veiller à bien aligner le support. La flèche doit pointer vers le haut et être visible lorsque le support est fixé au mur.

» Poursuivre le montage de l'appareil.

1.5 Fixation de l'appareil

⚠ ATTENTION



Risque de blessure lié à un soulèvement et un transport inadéquats.

Soulevé incorrectement, l'appareil peut basculer et tomber.

- › Toujours soulever l'appareil verticalement par les poignées prévues à cet effet.
- › Utiliser une aide à la montée adaptée à la hauteur de montage choisie.
- › Porter des gants de protection et des chaussures de sécurité lors du soulèvement et de la pose de l'appareil.

Soulever et monter l'appareil

Support mural monté.

- 1 Soulever l'appareil par ses poignées (Fig. 3.2). Tenir compte de son centre de gravité.
- 2 Placer l'appareil sur l'étrier de montage. Vérifier des deux côtés du refroidisseur qu'il est bien en place.
- 3 Placer les vis jointes (2x M5x14 mm) sur la languette du support et fixer l'appareil des deux côtés pour éviter qu'il ne puisse être soulevé [Δ P / min 2,5 Nm]

» Continuer avec l'installation électrique.

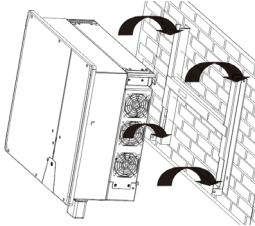

Fig. 6 : Accrochage de l'onduleur sur le support mural

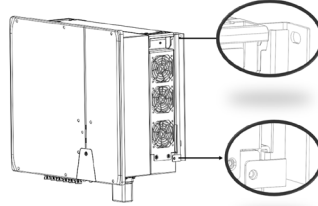

Fig. 7 : Vérification de la position de l'appareil

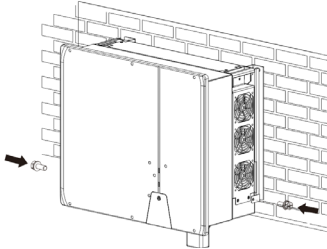

Fig. 8.1 : Fixer l'onduleur

1.6 Procéder au raccordement électrique



REMARQUE

Sélectionner la section de câble, le type de fusible et la valeur de fusible en respectant les conditions suivantes :

Normes d'installation nationales spécifiques ; classe de puissance de l'appareil ; longueur de câble ; nature de l'installation des lignes ; températures ambiantes.

1.6.1 Vue générale Onduleur par le dessous

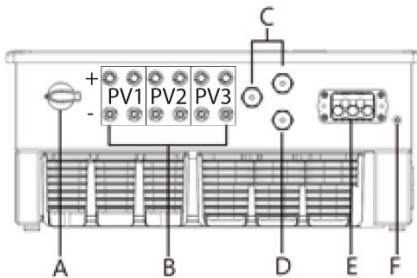

Fig. 8.2 : Côté branchement : Légende

A	Disjoncteur CC intégré	D	COM 3 – Prise Clé Wi-Fi
B	Connecteur CC pour générateur PV	E	Prise de raccordement CA
C	COM1&2 – Prise RS485	F	Position de la liaison équipotentielle

1.6.2 Préparation du raccordement CA

- 🔄 Le montage est terminé.
- Sélectionner l'accessoire d'étanchéisation adapté. Diamètre extérieur recommandé du câble pour la garniture d'étanchéité (Fig. 9 / Pos. 1) : 20–24 mm.
Diamètre extérieur recommandé du câble pour la garniture d'étanchéité (Fig. 9 / Pos. 2) : 24,5–30 mm.
 - Type de câble recommandé : YJVR ou YJV. Dénuder le câble [95 – 100 mm] et le faire passer par le couvercle.
 - Dénuder les fils N, L1, L2, L3 et PE sur 20–25 mm.
» Effectuer le raccordement électrique.

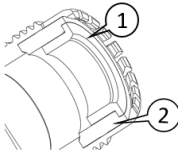

Fig. 9 : Sélectionner la garniture d'étanchéité adaptée

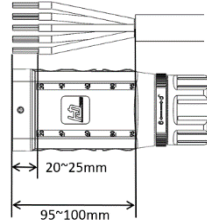

Fig. 10 : Préparer le câble

Raccordement CA

- 🔄 Le câble CA est préparé.
- Faire passer le câble configuré à travers l'écrou et le couvercle (Fig. 11 / Pos. 1 & 2) et le fixer au bornier (Fig. 11 / Pos. 3) avec la clé Allen fournie [$\text{K} \times \text{A}_3 / \text{mm} 4,0 \text{ Nm}$].
 - Repousser le couvercle (Fig. 11, Pos 3) sur le connecteur pour que son trou soit visible (Fig. 12).
 - Serrer l'écrou avec une clé à fourche et terminer l'installation par un « clic, clic » [$\text{K} \times \text{W}_50 / \text{mm} 10,0 \text{ Nm}$].
REMARQUE : La connexion enfichable CA est solidement raccordée si elle s'enclenche de manière audible. (Fig. 13)
 - Lorsque l'écrou est complètement serré, tourner la bague de sécurité pour le bloquer en position.
 - Poser les câbles de manière appropriée en respectant les règles suivantes :
 - Les câbles doivent rester à plus de 30 cm de l'appareil.
 - Ne pas poser de câble sur un semiconducteur (refroidisseur).
 - Une courbure trop forte diminue le niveau de protection. Poser les câbles avec un rayon de courbure d'au moins quatre fois le diamètre du câble.
- » L'appareil est raccordé au réseau d'alimentation électrique.

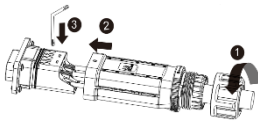

Fig. 11 : Raccordement des fils

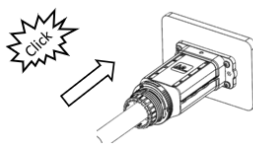

Fig. 12 : Installation du couvercle

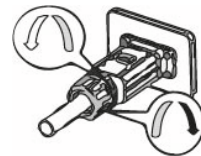

Fig. 13 : Serrage de l'écrou

Légende

1	Joint	3	Couvercle
2	Bornier	4	Écrou

1.6.3 Configuration du raccordement CC

⚠ DANGER

Danger de mort lié à un choc électrique

Le contact avec les raccords sous tension entraîne des blessures graves ou mortelles. Si le générateur PV est exposé aux rayons du soleil, une tension continue est présente aux extrémités libres des câbles CC.



- › Vérifier que les modules photovoltaïques présentent une bonne isolation par rapport à la terre.
- › Le jour le plus froid selon les données statistiques, la tension maximale à vide des panneaux photovoltaïques ne doit pas dépasser la tension d'entrée maximale de l'onduleur.
- › Vérifier la polarité des lignes CC.
- › Vérifier que les l'absence de tension CC.
- › Ne pas débrancher de connecteur sous tension.

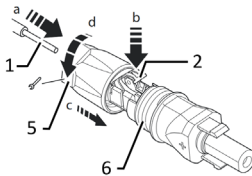

Fig. 14 : Insérer les fils

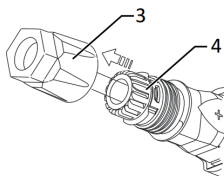

Fig. 15 : Pousser l'insert dans le manchon

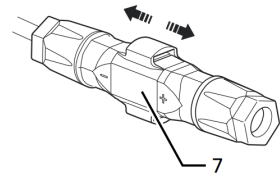

Fig. 16 : Contrôler la fixation

Légende

1	Fils pour raccordement CC	5	Passer-câble à vis
2	Ressort	6	Connecteur
3	Insert	7	Couplage
4	Manchon		

☺ Le montage est terminé.

☹ **REMARQUE : Avant de procéder à l'isolation, veiller à ne pas couper de fil.**

1 Insérer prudemment les fils isolés à torsions torsadés jusqu'au raccordement.

REMARQUE : Les extrémités torsadées doivent être visibles dans le ressort.

2 Fermer le ressort de manière qu'il s'enclenche et pousser l'insert dans le manchon.

3 Bloquer et serrer le presse-étoupe [$\times W_{15}$ / μ 1,8 Nm].

4 Assembler l'insert et le connecteur.

» Raccordement électrique

Raccordement du générateur PV

☹ Configurer le connecteur à fiche CC et vérifier le générateur photovoltaïque pour assurer l'absence de défaut à la terre.

REMARQUE : Attention : la capacité de charge en courant de PV1, PV2 et PV3 varie en fonction de la classe de puissance de l'appareil. La fiche technique et le manuel indiquent le courant d'entrée maximal.

1 Retirer les capuchons de protection des connecteurs CC requis au-dessous de l'appareil.

2 Insérer les connecteurs CC par paires dans les fiches de raccordement Plus CC et Moins CC (Fig. 8.2).

» L'appareil est relié au générateur photovoltaïque.

1.7 Établissement de la liaison équipotentielle



REMARQUE

Selon les prescriptions d'installation locales, l'appareil doit peut-être être mis à la terre avec une deuxième connexion dédiée. Pour ce faire, utiliser le boulon du côté inférieur de l'appareil.



L'appareil est monté sur le support.

- 1 Introduire le conducteur de terre dans une cosse à œillet M5 appropriée et sertir le contact.
 - 2 Aligner la languette de raccordement sur le conducteur de terre sur la vis.
 - 3 Serrer fermement la vis sans le boîtier [$\times P_2 / \text{m} \parallel 2,5 \text{ Nm}$].
- » Le boîtier est intégré à la liaison équipotentielle

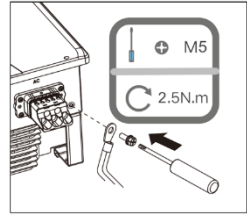

Fig. 17 : Raccordement de la terre

Légende

1	Cosse à œillet M5	2,5 Nm
2	Conducteur de protection de mise à la terre	16 – 25 mm ²
3	Vis M5 (déjà en place)	

1.8 Raccordement du module Wi-Fi



REMARQUE

Risque d'endommagement de l'appareil lié à une décharge électrostatique

Les composants internes de l'onduleur peuvent être irrémédiablement endommagés par des décharges électrostatiques.

- » Se mettre à la terre avant de toucher des composants.
- » La prise COM3 ne convient qu'à la clé Wi-Fi fournie ou à la clé 4G proposée en option par KACO new energy.



L'appareil est monté sur le support.

- 1 Retirer le capuchon de la prise COM3
 - 2 Insérer le module Wi-Fi dans la prise et l'y fixer avec son écrou.
 - 3 Vérifier que le module est bien connecté et que l'étiquette est visible sur le module.
- » Le module Wi-Fi est raccordé à l'appareil.

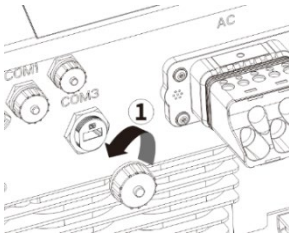

Fig. 18 : Retrait du couvercle

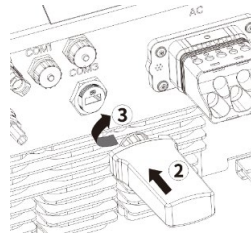

Fig. 19 : Raccordement de la clé Wi-Fi

1.9 Raccordement RS485



REMARQUE

Le raccordement à la prise RJ45 requiert un câble réseau Cat 5E au moins.

Pour une utilisation en extérieur, une résistance aux UV ainsi qu'une longueur d'installation maximale (sur tous les onduleurs) de 1000 m sont autorisées.

Risque d'endommagement de l'appareil lié à une décharge électrostatique

Le mauvais câblage entre le câble de puissance et le câble de signal peut endommager irrémédiablement les composants internes de l'onduleur. Les droits de garantie sont alors annulés.

› Respecter l'affectation correcte du câble.

🔄 L'appareil est monté sur le support.

1 Dévisser le cache de la prise de communication (COM1 ou COM2) (voir illustration ci-dessous, en respectant l'ordre et le sens des flèches). Faire passer le câble réseau par le manchon fileté (y compris l'écrou-raccord).

2 Faire passer le câble réseau par le manchon fileté (y compris l'écrou-raccord).

3 Configurer le câble de communication comme indiqué à la figure 21 (selon la norme DIN 46228-4, fournie par le client).

4 Brancher le câble réseau dans la prise COM1 ou COM2 (Fig. 19, en respectant l'ordre et le sens des flèches).

5 Serrer le manchon fileté puis l'écrou à l'extrémité (Pos. 5 et 6).

» Le câble RS485 est raccordé à l'appareil.

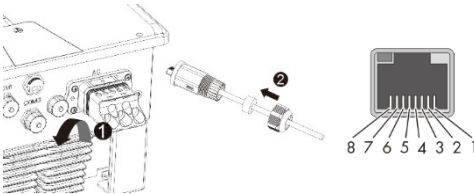

Fig. 20 : Insertion du câble réseau

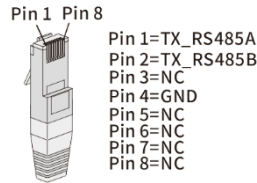

Fig. 21 : Affectation du raccord de câble

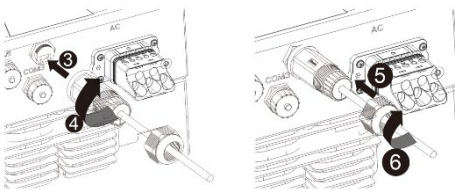

Fig. 22 : Raccordement du câble réseau

Légende

1	Capuchon de protection
2	Câble réseau
3	Manchon fileté
4	Garniture d'étanchéité avec écrou-raccord

2 Mise en service

Remarque : L'appareil est mis en service avec une application installée sur un appareil mobile. L'application, appelée **KACO Tool**, est disponible pour Android ou iOS (voir le code QR pour le Google Playstore ou l'App Store en annexe de ce guide rapide).

Vous trouverez une description détaillée de la configuration du réseau Wi-Fi, des réglages des paramètres et des mises à jour du firmware dans la partie Remarque d'application de la zone de téléchargement de la page d'accueil de [KACO new energy](#) : **Configuration de l'application Wi-Fi**.

Remarque : La première mise en service ne nécessite pas de mot de passe. Un mot de passe spécifique à l'appareil est cependant requis pour les modifications de configuration ultérieures. Pour cela, le numéro de série figurant sur la plaque signalétique de l'appareil est nécessaire. Pour accélérer la procédure d'assistance, noter ce numéro avant de contacter notre service clientèle.

3 Maintenance et élimination des défauts

3.1 Contrôle visuel

Contrôler l'intégrité externe du produit et des câbles et tenir compte des indications de statut de fonctionnement affichées. Informer l'installateur des dommages éventuels repérés. Seul un électricien est autorisé à effectuer les réparations.



DANGER

Tension dangereuse lié à deux tensions de service.

Un contact avec les câbles et/ou les bornes de l'appareil peut induire des blessures graves ou mortelles. Les condensateurs peuvent mettre 5 minutes à se décharger.

- › L'ouverture et la maintenance de l'appareil sont réservées à un électricien agréé par l'exploitant du réseau de distribution.
- › Déconnecter les côtés CA et CC et attendre au moins 5 minutes.



REMARQUE

Le boîtier de l'appareil ne contient aucun composant pouvant être réparé par le client.

Faire vérifier le fonctionnement de l'appareil à intervalles réguliers par un électricien qualifié et, en cas de problèmes, contacter le service après-vente du fabricant du système.

3.2 Nettoyage

3.2.1 Nettoyage du boîtier et du refroidisseur



ATTENTION

Ne pas utiliser d'air comprimé ou de nettoyeur haute pression

- › Éliminer régulièrement la poussière du dessus de l'appareil à l'aide d'un aspirateur ou d'un pinceau doux.
- › Éliminer au besoin les impuretés des entrées d'air.

 Déconnecter l'appareil côtés CC et CA conformément aux règles de sécurité.

1 Nettoyer le refroidisseur.

› Allumer l'appareil

4 Mise hors service et démontage

4.1 Éteindre l'appareil

DANGER

Une tension mortelle circule encore dans les raccords et les câbles de l'appareil même après sa mise hors tension et sa déconnexion.



Un contact avec les câbles et/ou les bornes de l'appareil peut induire des blessures graves ou mortelles.

- › L'appareil doit être fixé avant son raccordement électrique.
- › Respecter toutes les consignes de sécurité et les conditions de raccordement techniques actuellement en vigueur indiquées par le fournisseur d'électricité responsable.
- › L'appareil ne doit être ouvert et entretenu que par un électricien agréé.
- › Couper la tension du réseau en désactivant les fusibles externes.
- › Contrôler l'absence complète de courant avec une pince ampèremétrique sur toutes les lignes CC et CA.
- › Veiller, lors de la mise hors/sous tension de l'appareil, à ne pas toucher ni câbles ni bornes/barres conductrices.
- › Laisser l'appareil fermé lorsqu'il est utilisé.

AVERTISSEMENT

Risque de brûlure lié aux parties brûlantes du boîtier

Certaines parties du boîtier peuvent devenir très chaudes pendant son fonctionnement.

- › Ne toucher que le couvercle du boîtier de l'appareil lorsqu'il fonctionne.

4.2 Désinstaller l'appareil

 Mettre l'appareil hors tension et le sécuriser contre toute remise en marche.

- 1 Débrancher le connecteur CA de l'appareil.
- 2 Débrancher les câbles CC au niveau du connecteur à fiche CC et poser les capuchons de protection.

› Continuer le démontage après avoir retiré l'appareil.

4.3 Démontez l'appareil

 L'appareil est éteint et retiré.

- 1 Retirer la vis de sécurisation contre le soulèvement du support.
- 2 Retirer l'appareil du support en le soulevant au niveau de ses poignées.

› Continuer l'emballage après avoir retiré l'appareil.

5 Élimination

ATTENTION



Domages à l'environnement liés à une élimination non conforme

L'appareil et son emballage de transport sont composés majoritairement de matières recyclables.

Appareil : Les appareils et accessoires défectueux ne doivent pas être jetés avec les ordures ménagères.

Veiller à ce que les appareils usagés et les éventuels accessoires soient éliminés conformément aux prescriptions.

Emballage : Veiller à ce que l'emballage de transport soit éliminé conformément aux prescriptions.



KACO 
new energy.

KACO blueplanet 25.0 NX3 M3

KACO blueplanet 30.0 NX3 M3

KACO blueplanet 33.0 NX3 M3

Instrucciones cortas

■ Traducción al castellano de la versión alemana



Electricista especializado
Indicaciones de seguridad importantes



Android-App



iOS-App



Homepage –
Product information's

Estas instrucciones son parte integrante del producto y deben cumplirse. Además, deben conservarse en un lugar accesible en todo momento.

Índice

1	Instalación.....	40	2	Puesta en servicio	47
1.1	Seguridad.....	40	3	Mantenimiento y resolución de fallos... 48	
1.2	Volumen de suministro	40	3.1	Controles visuales	48
1.3	Seleccionar lugar de instalación	41	3.2	Limpieza.....	48
1.4	Montaje del soporte mural.....	42	3.2.1	Limpiar la carcasa y el refrigerador.....	48
1.5	Colocar el equipo.....	42	4	Puesta fuera de servicio y desmontaje.. 49	
1.6	Establecer la conexión eléctrica	43	4.1	Desconectar el equipo.....	49
1.6.1	Vista general del inversor desde abajo	43	4.2	Desinstalar el equipo	49
1.6.2	Preparación de la conexión de CA	44	4.3	Desmontar el equipo	49
1.6.3	Configurar la conexión de CC	45	5	Desecho.....	49
1.7	Establecer conexión equipotencial.....	46			
1.8	Conectar el módulo WLAN.....	46			
1.9	Conexión RS485	47			

Disposiciones legales

La información contenida en este documento es propiedad de KACO new energy GmbH. Su publicación, total o parcial, requiere el consentimiento escrito de KACO new energy GmbH.

Garantía de KACO

Puede descargar de Internet las condiciones de garantía actuales en <http://www.kaco-newenergy.com>.

Marcas registradas

Se reconocen todas las marcas registradas, también en los casos en que estas no se identifiquen por separado. La falta de identificación no significa que el producto o la marca sean libres.

Software

Este equipo contiene software de código abierto desarrollado por terceros y que cuenta con licencia GPL y LGPL entre otras.

1 Instalación

1.1 Seguridad

Antes de utilizar el producto por primera vez, lea atentamente estas indicaciones de seguridad.

PELIGRO

Al encender y apagar el equipo, las conexiones y cables del mismo pueden conducir tensiones que conlleven peligro de muerte.







El contacto con los cables y/o bornes/barras colectoras del equipo puede provocar lesiones graves o la muerte.

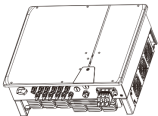
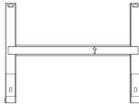

- › No abra el producto.
- › Antes de establecer la conexión eléctrica, el equipo debe estar montado de forma fija.
- › Tenga en cuenta todas las disposiciones de seguridad y las condiciones técnicas de conexión de la empresa de abastecimiento de energía correspondiente vigentes actualmente.
- › El equipo solo debe ser montado, instalado y puesto en servicio por un técnico electricista.
- › Desconecte la tensión de red desactivando los fusibles externos.
- › Compruebe la total ausencia de corriente con una pinza amperimétrica en todos los cables de CC y CA.
- › No toque los cables ni los bornes/barras colectoras durante el encendido y el apagado del equipo.

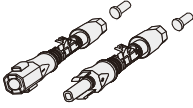
1.2 Volumen de suministro

Artículo	Descripción	Cantidad
A	Inversor	1 unidad
B	Soporte mural	1 unidad
C	Kit de accesorios de montaje: Tacos de pared y tornillos hexagonales (4×) Tornillos M5×14 mm (2×)	1 kit
D	Conector de CC (Sunclix)	6 pares
E	Conector de CA	1 unidad
F	WLAN	1 unidad
G	Documentación	1 kit
AI	Conexión RS485	2 unidad

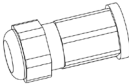
				
A	B	C	D	E
				
F	G	AI		

Compruebe el contenido del envío

1. Revise a fondo el equipo.
2. Reclame de inmediato a la empresa de transporte:
 - Daños en el embalaje que puedan suponer daños en el equipo.
 - Daños visibles en el equipo.
3. Notifique inmediatamente los daños a la empresa de transporte.
4. Esta debe dirigirse por escrito a la empresa de transporte en un plazo de seis días tras la recepción del equipo. Si fuera necesario, le ayudaremos con mucho gusto.

1.3 Seleccionar lugar de instalación

Entorno de instalación

1. Asegúrese de instalar el inversor fuera del alcance de los niños.
2. Para garantizar un estado operativo óptimo y una larga vida útil, la temperatura del entorno de instalación del inversor debe ser como máximo de 40 °C.
3. Para evitar que la luz solar directa, la lluvia, la nieve y la humedad incidan sobre el inversor, se recomienda montarlo en lugares que tengan un techo protector. No cubra completamente la parte superior del inversor.
4. Las condiciones técnicas de montaje deben ser adecuadas para el peso y el tamaño del inversor. El inversor es apto para el montaje en una pared maciza vertical o inclinada hacia atrás (máx. 15°). No se recomienda instalar el inversor en una pared de yeso o materiales similares. El inversor puede generar ruidos durante el funcionamiento.

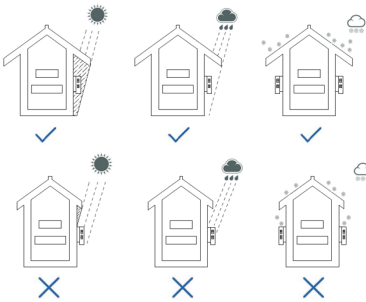

Fig. 1: Equipo en instalaciones en exteriores

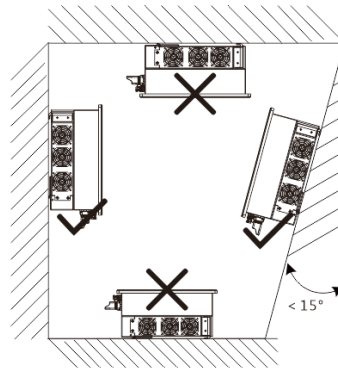

Fig. 2: Posición de montaje permitida

5. Para garantizar una evacuación del calor suficiente, se recomienda mantener las siguientes distancias entre el inversor y otros objetos:

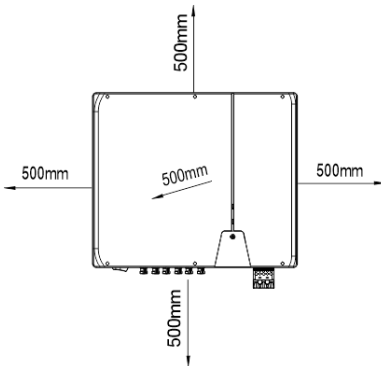

Fig. 3.1: Equipo en instalaciones en exteriores

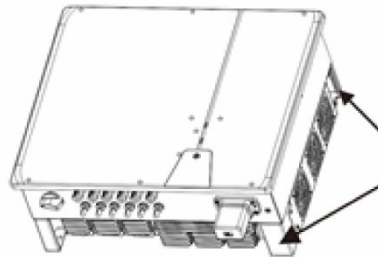

Fig. 3.2: Posición de elevación (lado derecho)

1.4 Montaje del soporte mural

ATENCIÓN



¡Peligro al usar materiales de fijación inadecuados!

Si se utilizan materiales de fijación inadecuados, el equipo podría caer y provocar lesiones graves a las personas.

- › Utilice solo el material de fijación adecuado para la superficie de montaje. El material de fijación incluido solo es adecuado para ladrillo y hormigón.
- › Monte el equipo únicamente en posición vertical.

AVISO

Reducción de potencia por acumulación de calor.

El incumplimiento de las distancias mínimas recomendadas puede provocar la reducción de potencia y la desconexión de protección del equipo por motivo de falta de ventilación y por la formación de calor que ello conlleva.

- › Respete las distancias mínimas y asegure una evacuación suficiente del calor.
- › No debe haber objetos sobre la carcasa del equipo durante el funcionamiento.
- › Tras el montaje del equipo, asegúrese de que no haya sustancias extrañas que impidan la evacuación del calor.

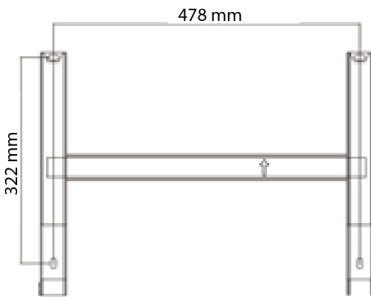

Fig. 4: Taladros para el montaje en pared

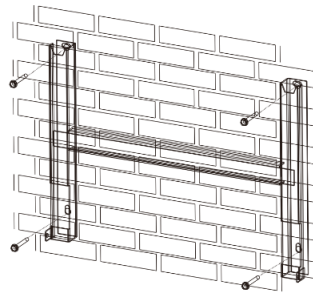

Fig. 5: Montaje del soporte mural

Leyenda

- | | |
|---|---------------------------|
| 1 Taladrar cuatro orificios [\varnothing 10 mm con 70 mm de profundidad] | 3 Montar el soporte mural |
| 2 Introducir los tornillos y tacos | |

 Caja de cartón con el soporte y el kit de montaje extraída del embalaje y abierta.

- 1 Defina la posición de suspensión del soporte realizando cuatro marcas en la superficie de la pared.
- 2 Marque las posiciones de los taladros y realice cuatro agujeros.

AVISO: Las distancias mínimas entre dos equipos o entre el equipo y el techo o el suelo se tienen ya en cuenta en el plano de la fig. 3.1.

- 3 Fije el soporte a la pared con el material de fijación adecuado del kit de montaje [\times W-10].

AVISO: Asegúrese de que el soporte esté correctamente alineado. La flecha debe apuntar hacia arriba y quedar visible cuando se fija el soporte a la pared.

» Prosiga con el montaje del equipo.

1.5 Colocar el equipo

ATENCIÓN

Peligro de lesiones por elevación y transporte inadecuados.

La elevación inadecuada del equipo puede provocar su inclinación y, por tanto, su caída.

- › Eleve el equipo siempre en posición vertical y utilizando únicamente las cavidades de sujeción previstas para tal fin.
- › Utilice plataformas para acceder a la altura de montaje seleccionada.
- › Utilice guantes y calzado de seguridad al elevar y depositar el equipo.



Elevación y montaje del equipo

U Soporte mural montado.

- 1 Levante el equipo utilizando las cavidades de sujeción (véase fig. 3.2). ¡Tener en cuenta el centro de gravedad del equipo!
- 2 Colocar el equipo sobre el soporte de montaje. Comprobar ambos lados del refrigerador para asegurarse de que esté firmemente asentado.
- 3 Colocar los tornillos adjuntos (2x M5x14 mm) en la lengüeta del soporte y montar el equipo para protegerlo de elevaciones a ambos lados [$\times P$ / util 2,5 Nm]

» Continuar con la instalación eléctrica tras el desmontaje del equipo.

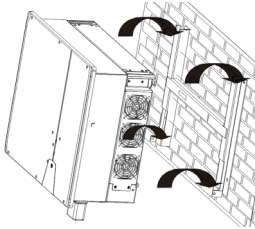

Fig. 6: Enganchar el inversor en el soporte mural

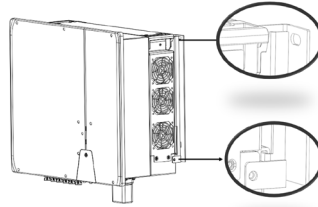

Fig. 7: Comprobar que el equipo esté asentado de forma segura

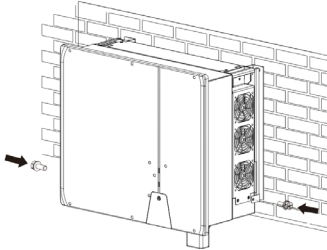

Fig. 8.1: Fijar el inversor

1.6 Establecer la conexión eléctrica



AVISO

Seleccione la sección transversal de cable, el tipo de fusible y el valor del fusible en función de las siguientes condiciones generales: normativa de instalación nacional; clase de potencia del equipo; longitud de cable; tipo de tendido de cables; temperaturas locales.

1.6.1 Vista general del inversor desde abajo

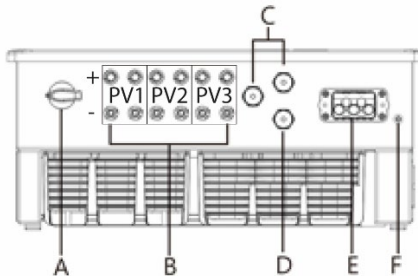

Fig. 8.2: Lado de conexión: Leyenda

A	Seccionador de CC integrado	D	COM 3 – Conexión de adaptador WiFi
B	Conexión de CC para generador FV	E	Toma de conexión de CA
C	COM1&2 – Hembra RJ45 para conexión RS485	F	Posición de la conexión equipotencial

1.6.2 Preparación de la conexión de CA

☺ Ha finalizado el montaje.

- 1 Seleccione los accesorios de sellado correctos. El diámetro exterior recomendado del cable para la junta (fig. 9/n.º 1) es de 20–24 mm.
El diámetro exterior recomendado del cable para la junta (fig. 9/n.º 2) es de 24,5–30 mm.
 - 2 El tipo de cable recomendado es YJVR o YJV. Retire el aislamiento del cable [95 – 100 mm] y páselo por la cubierta.
 - 3 Pele los conductores N, L1, L2, L3, PE 20–25 mm.
- » Establecer la conexión eléctrica.

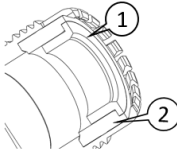

Fig. 9: Seleccionar la junta correcta

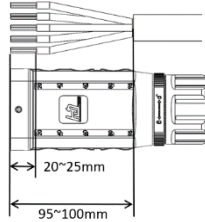



Fig. 10: Preparar el cable

Establecer la conexión de CA

☺ Se ha preparado el cable de CA.

- 1 Pase el cable configurado por la tuerca y la cubierta (fig. 11, n.º 1 y 2) y fíjelo al portacontactos (fig. 11/n.º 3) con la llave Allen suministrada siguiendo el orden de cables [⚙️_3 /  4,0 Nm].
- 2 Deslizar la cubierta (fig. 11, pos. 3) sobre el conector de modo que el orificio de la cubierta quede visible (fig. 12).
- 3 Apretar la tuerca con una llave de boca y finalice la instalación cuando se escuche un "clic, clic" [⚙️_W_50 /  10,0 Nm].

AVISO: La conexión de CA queda conectada de forma fija cuando encaja de forma audible. (Fig. 13)

- 4 Cuando la tuerca esté completamente enroscada, el anillo de retención podrá girarse para fijar la tuerca.
- 5 Tienda los cables correctamente y siguiendo las siguientes normas:
 - Tender los cables en torno al equipo con una distancia mínima de 30 cm.
 - No tender los cables nunca por encima de semiconductores (refrigerador).
 - Una fuerza de torsión excesiva pone en peligro la clase de protección. Tender los cables con un radio de curvatura de al menos cuatro veces el diámetro del cable.

» El equipo está conectado a la red de alimentación.

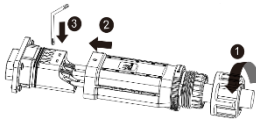

Fig. 11: Conectar los conductores

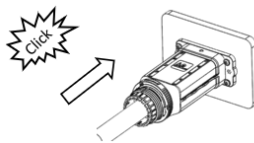

Fig. 12: Colocar la cubierta

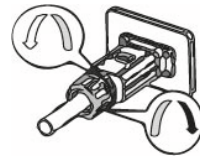

Fig. 13: Apretar la tuerca

Leyenda

1 Junta	3 Cubierta
2 Portacontactos	4 Tuerca

1.6.3 Configurar la conexión de CC

⚠ PELIGRO

¡Peligro de muerte por descarga eléctrica!

El contacto con las conexiones conductoras de tensión provoca lesiones graves o mortales. Cuando la radiación solar incide sobre el generador FV, llega tensión continua a los extremos abiertos de las líneas de CC.



- › Asegúrese de que los módulos FV cuenten con un buen aislamiento contra tierra.
- › En el día más frío según los datos estadísticos, la tensión en vacío máxima de los módulos FV no debe superar la tensión máxima de entrada del inversor.
- › Compruebe la polaridad de los cables de CC.
- › Asegúrese de la ausencia de tensión de CC.
- › No desconecte el conector de CC bajo carga.

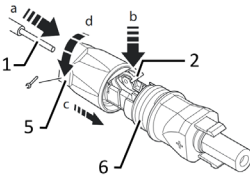

Fig. 14: Inserción de los conductores

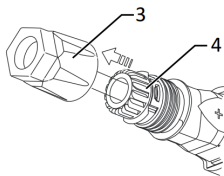

Fig. 15: Desplazamiento del inserto en el casquillo

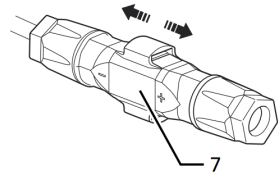

Fig. 16: Comprobación de la fijación

Leyenda

1	Conductor para conexión de CC	5	Prensaestopas
2	Resorte	6	Contacto
3	Inserto	7	Acoplamiento
4	Casquillo		

☺ Ha finalizado el montaje.

☹ **AVISO: Antes de pelar los cables, asegúrese de no cortar ningún conductor individual.**

1 Introduzca los conductores pelados con cables trenzados cuidadosamente hasta la conexión.

AVISO: Los extremos de los cables deben verse en el resorte.

2 Cierre el resorte para que encaje en su lugar e introduzca el inserto en el casquillo.

3 Apriete el prensaestopas [$\times W_{15}$ 1,8 Nm].

4 Una el inserto con el contacto.

» Establecer la conexión eléctrica

Conexión del generador FV

☹ El conector de CC debe configurarse y el generador FV debe comprarse para garantizar que no haya fallos a tierra.

AVISO: Tenga en cuenta las diferentes intensidades de corriente máximas admisibles de PV1, PV2 y PV3 en función de la clase de potencia del equipo. Véase la corriente de entrada máx. en la hoja de datos y en el manual completo.

1 Retire las tapas protectoras de los conectores de CC necesarios en la parte inferior del equipo.

2 Inserte los conectores de CC en pares en conectores para CC-positivo y CC-negativo (véase la fig. 8.2).

» El equipo está conectado al generador FV.

1.7 Establecer conexión equipotencial



AVISO

Dependiendo de las normas locales de instalación, puede ser necesario conectar el equipo a una segunda puesta a tierra. Para ello se pueden utilizar los pernos roscados de la parte inferior del equipo.

- El equipo se ha montado en el soporte.
- 1 Inserte el cable de conexión a tierra en un terminal de cable anular M5 adecuado y crimpe el contacto.
 - 2 Alinee la lengüeta con el cable de conexión a tierra en el tornillo.
 - 3 Atornillar el tornillo a la carcasa [$\times P_2 / \text{mm}$ 2,5 Nm].
- » La carcasa está integrada en la conexión equipotencial

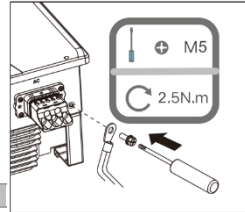

Fig. 17: Conectar la toma a tierra

Leyenda		
1	Terminal de cable anular M5	2,5 Nm
2	Conductor de tierra	16–25 mm ²
3	Tornillo M5 (ya montado)	

1.8 Conectar el módulo WLAN



AVISO

Peligro de daños en el inversor por descarga electrostática

Los componentes internos del inversor pueden sufrir daños irreparables por descargas electrostáticas.

- » Conéctese a tierra antes de tocar los componentes.
- » La conexión COM3 solo es adecuada para el adaptador Wi-Fi incluido en el volumen de suministro o el adaptador 4G de KACO new energy disponible opcionalmente.

- El equipo se ha montado en el soporte.
- 1 Retire la tapa de la conexión COM3
 - 2 Insertar el módulo WLAN en la conexión existente y fijarlo a ella con la tuerca del módulo WLAN.
 - 3 Asegúrese de que el módulo esté conectado de forma fija y de que se vea la etiqueta en el módulo.
- » El módulo WLAN está conectado al equipo.

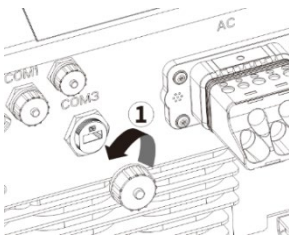

Fig. 18: Retirar la cubierta

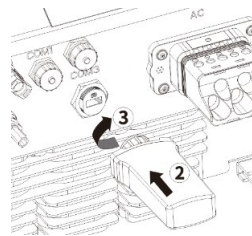

Fig. 19: Conectar el adaptador WLAN

1.9 Conexión RS485



AVISO

Para la conexión a la hembra RJ45, se necesita un cable de red de categoría 5E o superior.

Para el uso en exteriores, se permite la resistencia a los rayos UV y una longitud máxima de instalación de 1000 m (de todos los inversores).

Peligro de daños en el inversor por descarga electrostática

Los componentes internos del inversor pueden sufrir daños irreparables a causa de un cableado incorrecto entre los cables de alimentación y de señal. Esto anula todos los derechos de garantía.

» Asegúrese de la correcta asignación del cable.

El equipo se ha montado en el soporte.

1 Desenrosque la tapa de la conexión de comunicación (COM1 o COM2) (véase la ilustración siguiente, tenga en cuenta la secuencia y las direcciones de las flechas). Pase el cable de red por el casquillo roscado (incl. la tuerca de unión).

2 Pase el cable de red por el casquillo roscado (incl. la tuerca de unión).

3 Configure la línea de comunicación como se muestra en la figura 22 (según DIN 46228-4, proporcionada por el cliente).

4 Enchufar el cable de red en COM1 o COM2 (véase la fig. 20; tenga en cuenta la secuencia y las direcciones de las flechas)

5 Apriete el casquillo roscado; apriete la tuerca de unión al final (n.º 5 y 6).

» El cable RS485 está conectado al equipo.

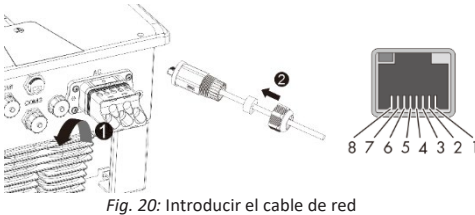

Fig. 20: Introducir el cable de red

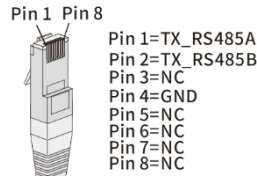

Fig. 21: Distribución de conexiones de cables

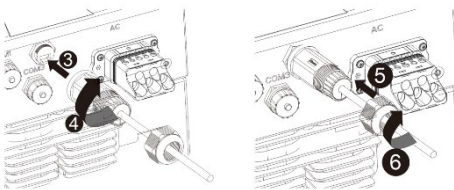

Fig. 22: Conectar el cable de red

Leyenda

1	Tapa
2	Cable de red
3	Casquillo roscado
4	Junta con tuerca de unión

2 Puesta en servicio

Aviso: El equipo se pone en servicio por medio de una aplicación a través de un dispositivo móvil. La aplicación denominada **KACO Tool** está disponible para Android o iOS (véase el código QR para la Google Playstore o la App Store en el anexo de estas instrucciones breves).

Encontrará una descripción detallada de la configuración de la red WLAN, la parametrización y la actualización del firmware en el área de descargas de la página web de KACO new energy, en la indicación de uso: **Ajustes de la aplicación Wi-Fi**.

Aviso: Para la primera puesta en servicio no se necesita contraseña. No obstante, se requerirá una contraseña específica para el equipo para cambios posteriores en los parámetros. Para ello, necesitará el número de serie de la placa de características del equipo. Para poder ayudarle lo más rápidamente posible, anote este número antes de ponerse en contacto con nuestro servicio de atención al cliente.

3 Mantenimiento y resolución de fallos

3.1 Controles visuales

Compruebe si el producto y los cables presentan daños visibles y preste atención al indicador de estado de funcionamiento del equipo. En caso de detectar deterioros, informe a su instalador. Las reparaciones deben ser realizadas únicamente por un técnico electricista.



PELIGRO

Tensión peligrosa por tensiones de servicio

El contacto con los cables y/o bornes del equipo puede provocar lesiones graves o la muerte. El tiempo de descarga de los condensadores es de hasta 5 minutos.

- › Por ello, la apertura y el mantenimiento del equipo debe ser realizada exclusivamente por técnicos electricistas homologados y autorizados por el operador de la red de distribución.
- › Desconecte los lados de CA y CC y espere al menos 5 minutos.



AVISO

La carcasa del equipo no contiene componentes que puedan ser reparados por el cliente.

Encargue la comprobación periódica del correcto funcionamiento del equipo a un técnico electricista y, en caso de problemas, póngase en contacto con el servicio de atención al cliente del fabricante del sistema.

3.2 Limpieza

3.2.1 Limpiar la carcasa y el refrigerador



ATENCIÓN

No utilice aire comprimido ni limpiadores de alta presión.

- › Elimine regularmente el polvo de la parte superior del equipo con un aspirador o un pincel suave.
- › En caso necesario, elimine el polvo de las entradas de ventilación.

 Desconectar los lados de CA y CC del equipo de acuerdo con las normas de seguridad.

1 Limpie el refrigerador.

› Conectar el equipo

4 Puesta fuera de servicio y desmontaje

4.1 Desconectar el equipo

PELIGRO

Al encender y apagar el equipo, las conexiones y cables del mismo pueden conducir tensiones que conlleven peligro de muerte.



- El contacto con los cables y/o bornes del equipo puede provocar lesiones graves o la muerte.
- › Antes de establecer la conexión eléctrica, el equipo debe estar montado de forma fija.
 - › Tenga en cuenta todas las disposiciones de seguridad y las condiciones técnicas de conexión de la empresa de abastecimiento de energía correspondiente vigentes actualmente.
 - › Por ello, la apertura y el mantenimiento del equipo solo deben ser realizados por técnicos electricistas homologados.
 - › Desconecte la tensión de red desactivando los fusibles externos.
 - › Compruebe la total ausencia de corriente con una pinza amperimétrica en todos los cables de CC y CA.
 - › No toque los cables ni los bornes/barras colectoras durante el encendido y el apagado del equipo.
 - › Mantenga cerrado el equipo durante el funcionamiento.

ADVERTENCIA

Peligro de sufrir quemaduras por componentes calientes de la carcasa

- Los componentes de la carcasa pueden alcanzar altas temperaturas durante su funcionamiento.
- › Durante el funcionamiento, toque solo la tapa de la carcasa del equipo.

4.2 Desinstalar el equipo

 Equipo desconectado y asegurado contra la reconexión de la tensión.

- 1 Desconecte el conector de CA del equipo.
- 2 Desconectar los cables de CC de los conectores de CC y colocar las tapas protectoras.

› Continuar con el desmontaje tras retirar el equipo.

4.3 Desmontar el equipo

 Equipo desconectado y desinstalado.

- 1 Retire los tornillos de fijación antielevación del soporte.
- 2 Emplee las cavidades de sujeción laterales para levantar el equipo del soporte.

› Continuar con el embalaje tras retirar el equipo.

5 Desecho

ATENCIÓN

Daños medioambientales en caso de desecho indebido

Tanto el equipo como el embalaje de transporte correspondiente están compuestos en su mayor parte por materiales reciclables.

Equipo: Los equipos defectuosos y los accesorios no deben desecharse con la basura doméstica.

Asegúrese de que el equipo antiguo y sus accesorios se desechan correctamente.

Embalaje: Asegúrese de que el embalaje de transporte se desechará correctamente.





KACO 
new energy.

KACO blueplanet 25.0 NX3 M3

KACO blueplanet 30.0 NX3 M3

KACO blueplanet 33.0 NX3 M3

Manual breve

■ Tradução portuguesa da versão original alemã



Eletricista qualificado
Instruções de segurança importantes



Android-App



iOS-App



Homepage –
Product information's

Estas instruções são parte integrante do produto e têm de ser respeitadas. Além disso, têm de ser guardadas num local que esteja sempre livremente acessível.

Contenúdos

1	Instalação.....	52	2	Colocação em funcionamento	59
1.1	Segurança.....	52	3	Manutenção e eliminação	
1.2	Material fornecido	52		de irregularidades.....	60
1.3	Escolher o local de instalação	53	3.1	Inspeção visual	60
1.4	Montagem do suporte de parede.....	54	3.2	Limpeza	60
1.5	Colocar o dispositivo	54	3.2.1	Limpar a caixa e os dissipadores de calor ...	60
1.6	Efetuar a ligação elétrica	55	4	Colocação fora de serviço	
1.6.1	Vista geral do inversor por baixo	55		e desmontagem	61
1.6.2	Preparar a ligação CA	56	4.1	Desligar o dispositivo.....	61
1.6.3	Configurar a ligação CC	57	4.2	Desinstalar o dispositivo.....	61
1.7	Estabelecer a compensação		4.3	Desmontar o dispositivo.....	61
	de potencial	58	5	Eliminação	61
1.8	Conectar o módulo Wi-Fi.....	58			
1.9	Ligação RS485	59			

Disposições legais

As informações contidas neste documento são propriedade da KACO new energy GmbH. A sua publicação, integral ou parcial, requer o consentimento por escrito da KACO new energy GmbH.

Garantia KACO

Pode descarregar as condições de garantia atuais na Internet, em <http://www.kaco-newenergy.com>.

Marcas comerciais

Todas as marcas comerciais são reconhecidas, mesmo que não sejam identificadas como tal. A ausência de identificação não significa que uma marca ou um logótipo são livres.

Software

Este dispositivo contém software Open Source, desenvolvido por terceiros e licenciado, entre outros, pela GPL ou LGPL.

1 Instalação

1.1 Segurança

Leia estas indicações de segurança com atenção antes de utilizar o produto pela primeira vez.

PERIGO

As ligações e os cabos do dispositivo encontram-se sob tensões perigosas mesmo depois de ativar e desligar o dispositivo!

Morte ou ferimentos graves ao tocar nos cabos e/ou nos terminais/calhas de corrente do dispositivo.

- › Não abra o produto.
- › O dispositivo tem de estar completamente montado antes de efetuar a ligação elétrica.
- › Respeite todas as disposições de segurança e condições de ligação técnicas atualmente em vigor do fornecedor de energia responsável.
- › A montagem, instalação e colocação em funcionamento do dispositivo só podem ser realizadas por um eletricista especializado, devidamente reconhecido como tal.
- › Desligue a tensão de alimentação mediante desativação dos fusíveis externos.
- › Verifique a ausência total de corrente em todos os cabos CA e CC com um amperímetro de pinças.
- › Não toque nos cabos e/ou terminais/calhas de corrente ao ligar ou desligar o dispositivo.



1.2 Material fornecido

Artigo	Descrição	Quantidade
A	Inversor	1 unid.
B	Suporte para parede	1 unid.
C	Conjunto de acessórios de montagem: Buchas e parafusos sextavados (4x) Parafuso M5x14 mm (2x)	1 conjunto
D	Conector CC (Sunclix)	6 pares
E	Conector CA	1 unid.
F	Wi-Fi	1 unid.
G	Documentação	1 conjunto
H	Ligação RS485	2 unid.

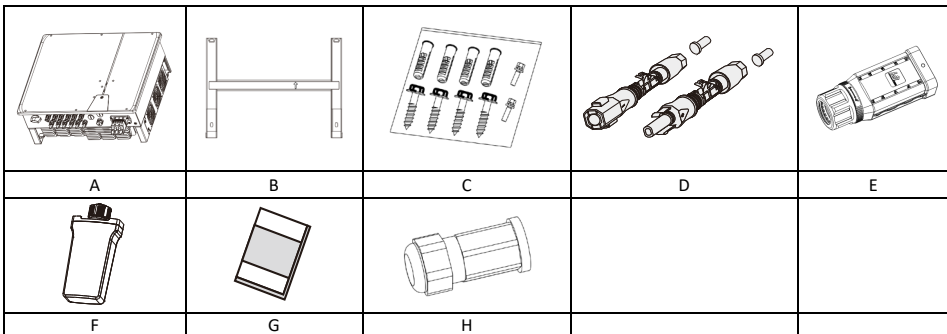

Verificar o material fornecido

1. Inspeccionar cuidadosamente o dispositivo.
2. Reclamar, imediatamente, à transportadora se:
 - a embalagem possuir danos que poderão ter como consequência a danificação do dispositivo.
 - forem observados danos no dispositivo.
3. Informe imediatamente a transportadora em caso de danos.
4. A comunicação dos danos deve ser feita junto da transportadora, por escrito, e num prazo de seis dias após a receção do dispositivo. Se necessário, contacte-nos.

1.3 Escolher o local de instalação

Ambiente de instalação

1. Certifique-se de que o inversor é instalado fora do alcance das crianças.
2. Para garantir um estado de operação ideal e uma vida útil prolongada, a temperatura no ambiente de instalação do inversor deve ser de, no máx., 40 °C.
3. Para evitar uma incidência de luz solar direta, chuva, neve e humidade sobre o inversor, recomendamos a montagem do inversor em locais que estejam protegidos por um telhado. Não cubra totalmente o lado superior do inversor.
4. As condições de montagem técnicas têm de ser adequadas para o peso e o tamanho do inversor. O inversor é adequado para a montagem numa parede maciça vertical ou ligeiramente inclinada para trás (máx. 15°). Não recomendamos a instalação do inversor numa parede de gesso cartonado ou materiais semelhantes. O inversor pode emitir ruídos durante a operação.

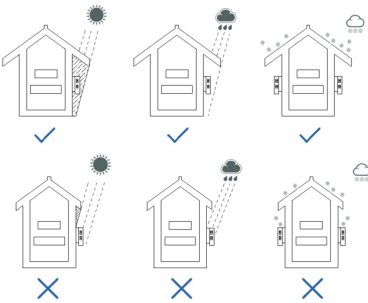

Fig. 1: Dispositivo na instalação exterior

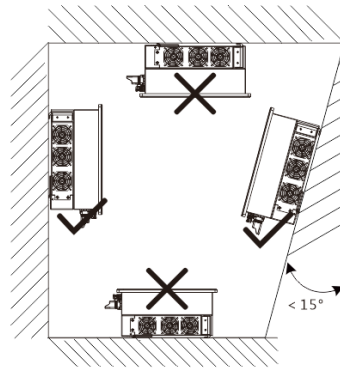

Fig. 2: Posição de instalação permitida

5. Para garantir uma dissipação suficiente do calor, recomendamos as seguintes distâncias entre o inversor e outros objetos:

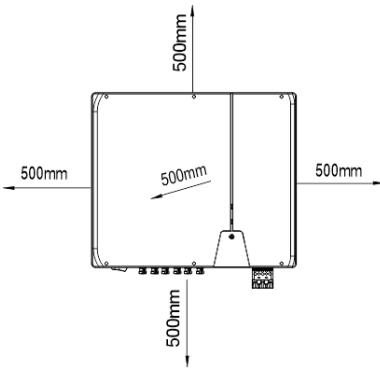

Fig. 3.1: Dispositivo na instalação exterior

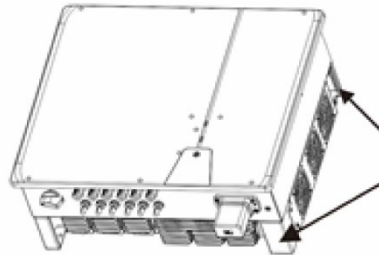

Fig. 3.2: Posição de elevação (lado direito)

1.4 Montagem do suporte de parede

CUIDADO



Perigo em caso de utilização de materiais de fixação inadequados!

A utilização de materiais de fixação inadequados pode provocar a queda do dispositivo e ferir gravemente as pessoas que se encontram por baixo do mesmo.

- › Utilize apenas o material de fixação adequado à base de montagem. O material de fixação incluído é adequado apenas para alvenaria e betão.
- › Monte o dispositivo apenas na vertical.

NOTA



Redução da potência devido à acumulação de calor!

A inobservância das distâncias mínimas recomendadas pode fazer com que o dispositivo entre no modo de limitação de potência devido a uma ventilação insuficiente e consequente formação de calor.

- › Respeite as distâncias mínimas e assegure uma dissipação suficiente do calor.
- › Durante a operação não podem existir objetos por cima da caixa do dispositivo.
- › Após a montagem do dispositivo, certifique-se de que não há qualquer objeto estranho a impedir a dissipação do calor.

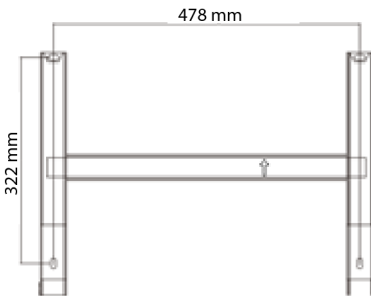

Fig. 4: Furos para a montagem na parede

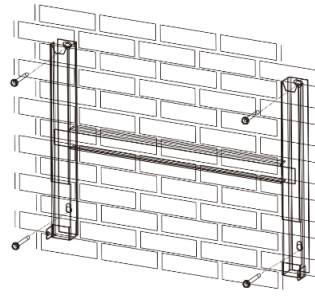



Fig. 5: Montagem do suporte de parede

Legenda

- | | |
|--|------------------------------|
| 1 Fazer quatro furos [Ø 10 mm com 70 mm de profundidade] | 3 Montar o suporte de parede |
| 2 Colocar os parafusos e buchas | |

 Caixa de cartão, com o suporte e o conjunto de montagem, retirada da embalagem e aberta.

1 Marcar a posição de suspensão com quatro marcas na superfície da parede, de acordo com a posição do suporte.

2 Marcar as posições dos furos e fazer quatro furos.

NOTA: As distâncias mínimas entre dois dispositivos ou entre o dispositivo e o teto ou o chão já estão considerados no desenho Fig. 3.1.

3 Fixar o suporte na parede com o material de fixação adequado incluído no conjunto de montagem [KW-10].

NOTA: Ter em atenção o alinhamento correto do suporte. Ao fixar o suporte na parede, a seta tem de apontar para cima e estar visível.

» Prosseguir com a montagem do dispositivo.

1.5 Colocar o dispositivo

CUIDADO



Perigo de ferimentos devido a um levantamento e transporte incorretos.

A elevação incorreta pode fazer com que o dispositivo tombe e, consequentemente, caia.

- › Eleve o dispositivo sempre na vertical através das cavidades para pegar previstas.
- › Utilize um auxiliar de subida para alcançar a altura de montagem selecionada.
- › Use luvas de proteção e calçado de segurança ao elevar e baixar o dispositivo.

Levantar e montar o dispositivo

☰ Suporte de parede montado.

- 1 Elevar o dispositivo pelas cavidades para pegar (ver Fig. 3.2). Prestar atenção ao centro de gravidade do dispositivo!
- 2 Colocar o dispositivo sobre o arco de montagem. Verificar ambos os lados do dissipador de calor para garantir que esteja bem seguro.
- 3 Inserir os parafusos fornecidos (2x M5x14 mm) na lingueta do suporte e montá-los para impedir a remoção do dispositivo [⚠ 2,5 Nm]

» Após a desmontagem do dispositivo, prosseguir com a instalação elétrica.

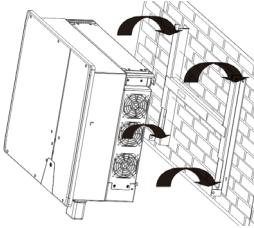

Fig. 6: Engatar o inversor no suporte de parede

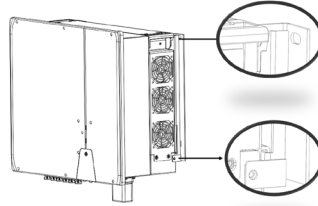

Fig. 7: Verificar o posicionamento seguro do dispositivo

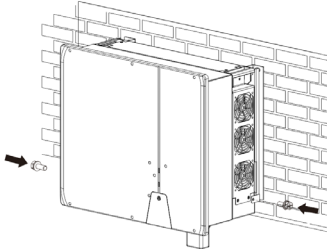

Fig. 8.1: Fixar o inversor

1.6 Efetuar a ligação elétrica



NOTA

Selecionar a secção transversal dos cabos, o tipo de fusível e o valor do fusível de acordo com as seguintes condições quadro:

normas de instalação específicas do país; classe de potência do dispositivo; comprimento do cabo; tipo de colocação do cabo; temperaturas locais.

1.6.1 Vista geral do inversor por baixo

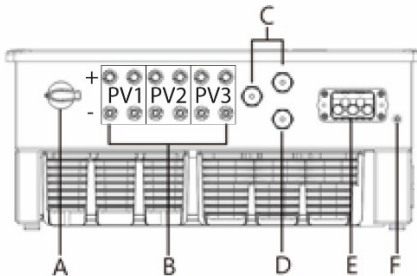

Fig. 8.2: Lado da ligação: Legenda

A	Interruptor de corte CC integrado	D	COM 3 – ligação do adaptador Wi-Fi
B	Ligação CC para gerador FV	E	Tomada de ligação CA
C	COM1&2 – tomada RJ45 para ligação RS485	F	A posição da compensação de potencial

1.6.2 Preparar a ligação CA

☺ Já concluiu a montagem.

- 1 Selecionar os acessórios de vedação corretos. O diâmetro exterior recomendado do cabo para a vedação (Fig. 9/Pos. 1) é de 20–24 mm.
O diâmetro exterior recomendado do cabo para a vedação (Fig. 9/Pos. 2) é de 24,5–30 mm.
- 2 O tipo de cabo recomendado é YJVR ou YJV. Descarnar o cabo [95 – 100 mm] e passar o cabo pela cobertura.
- 3 Descarnar os fios N, L1, L2, L3, PE em 20–25 mm.
» Efetuar a ligação elétrica.

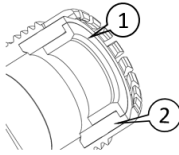

Fig. 9: Selecionar a vedação correta

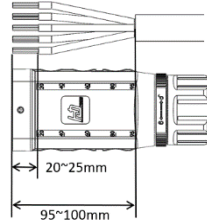

Fig. 10: Preparar o cabo

Efetuar a ligação CA

☺ O cabo CA foi preparado.

- 1 Passar o cabo configurado pela porca e cobertura (Fig. 11 Pos. 1 e 2) e fixá-lo de acordo com a sequência dos cabos no suporte de contacto (Fig. 11/Pos. 3) com a chave Allen fornecida [A_3 / m 4,0 Nm].
- 2 Puxar a cobertura (Fig. 11. Pos 3) por cima do conector até que o orifício na cobertura esteja visível (Fig. 12).
- 3 Apertar a porca com uma chave de bocas e concluir a instalação com um "clique, clique" [W_{50} / m 10,0 Nm].

NOTA: A ligação de encaixe CA está firmemente unida se esta engatar de modo audível. (Fig. 13.)

- 4 Se a porca estiver totalmente apertada, o anel de segurança pode ser rodado para fixar a porca.
- 5 Instalar os cabos corretamente e de acordo com as seguintes regras:
 - Instalar os cabos à volta do dispositivo com uma distância mínima de 30 cm.
 - Nunca instalar os cabos por cima dos semicondutores (dissipadores).
 - Forças de torção demasiado grandes prejudicam o tipo de proteção. Instalar os cabos com um raio de curvatura de, pelo menos, 4 vezes o diâmetro do cabo.

» O dispositivo está conectado à rede de alimentação.

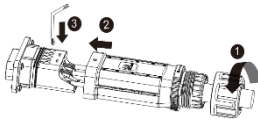

Fig. 11: Conectar os fios

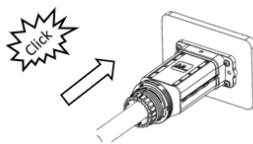

Fig. 12: Colocar a cobertura

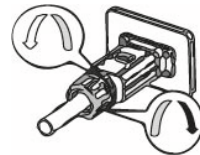

Fig. 13: Apertar a porca

Legenda

1 Vedação	3 Cobertura
2 Suporte de contacto	4 Porca

1.6.3 Configurar a ligação CC

PERIGO

Perigo de morte devido a choque elétrico!

Morte ou ferimentos graves ao tocar nas ligações sob tensão. Em caso de incidência de luz solar sobre o gerador FV, as pontas descarnadas dos cabos CC estão sob tensão contínua.



- › Garanta que os módulos FV apresentam um bom isolamento em relação à terra.
- › No dia mais frio de acordo com os dados estatísticos, a tensão em vazio máxima dos módulos FV não pode exceder a tensão de entrada máxima do inversor.
- › Verifique a polaridade dos cabos CC.
- › A isenção de tensão CC está garantida.
- › Não separe os conectores CC quando estão sob tensão.

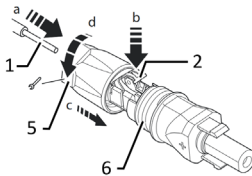

Fig. 14: Introduzir os fios

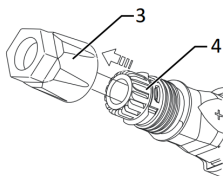

Fig. 15: Introduzir o inserto no casquilho

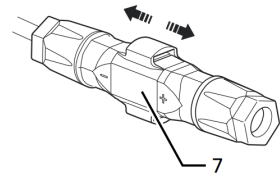



Fig. 16: Verificar a fixação

Legenda

1	Fio para ligação CC	5	Bucim roscado do cabo
2	Mola	6	Ficha de contacto
3	Inserto	7	Acoplamento
4	Casquilho		

 Já concluiu a montagem.

 **NOTA: Antes do isolamento, tenha atenção para não cortar qualquer fio individual.**

1 Introduzir cuidadosamente os fios isolados com cabos torcidos até à ligação.

NOTA: As extremidades dos cabos devem estar visíveis na mola.

2 Fechar a mola de modo que a mola engate e desloque o inserto para dentro do casquilho.

3 Fixar e apertar o bucim roscado do cabo [ W_{15} /  1,8 Nm].

4 Unir o inserto com a ficha de contacto.

» Efetuar a ligação elétrica

Conectar o gerador FV

 É necessário configurar o conector CC e verificar o gerador FV para garantir que não existe um curto-circuito.

NOTA: Tenha em atenção a diferente capacidade de corrente de PV1 e PV2 de acordo com a classe de potência do dispositivo! Consulte a corrente de entrada máx. na folha de dados, assim como no manual completo.

1 Remover as capas de proteção das ligações CC necessárias na parte inferior do dispositivo.

2 Ligar o conector CC aos pares nos conectores de ligação CC positivo e CC negativo (ver Fig. 8.2.)

» O dispositivo está ligado ao gerador FV.

1.7 Estabelecer a compensação de potencial



NOTA

De acordo com os regulamentos de instalação locais, poderá ser necessário prover o dispositivo de uma segunda ligação à terra. Para o efeito, é possível utilizar o pino roscado que se encontra na parte inferior do dispositivo.

☞ O dispositivo está montado no suporte.

- 1 Inserir o cabo de ligação à terra numa ponteira de anel M5 adequada e cravar o contacto.
 - 2 Alinhar a ponta de ligação com o cabo de ligação à terra junto do parafuso.
 - 3 Enroscar bem o parafuso na caixa [XP_2/ 2,5 Nm].
- » A caixa está integrada na compensação de potencial

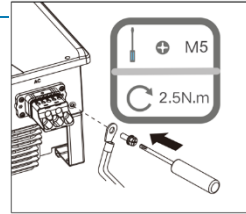

Fig. 17: Estabelecer a ligação à terra

Legenda

1	Ponteira de anel M5	2,5 Nm
2	Condutor de proteção da ligação à terra	16–25 mm²
3	Parafuso M5 (já montado)	

1.8 Conectar o módulo Wi-Fi



NOTA

Perigo de danos no inversor devido a uma descarga eletrostática

Os componentes internos do inversor podem ser irreparavelmente danificados devido a uma descarga eletrostática.

- » Antes de tocar nos componentes, descarregue a eletricidade estática.
- » A ligação COM3 só é adequada para o adaptador Wi-Fi fornecido ou o adaptador 4G opcionalmente disponível na KACO new energy.

☞ O dispositivo está montado no suporte.

- 1 Remover a tampa da ligação COM3
 - 2 Inserir o módulo Wi-Fi na ligação existente e, com a ajuda da porca do módulo Wi-Fi, fixar a ligação.
 - 3 Garantir que o módulo está corretamente conectado e que a etiqueta do módulo esteja visível.
- » O módulo Wi-Fi está conectado ao dispositivo.

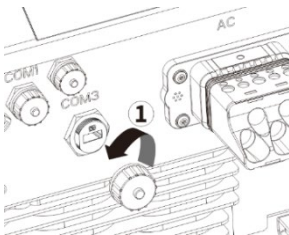

Fig. 18: Remover a cobertura

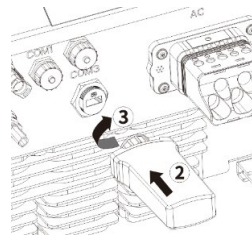

Fig. 19: Conectar o adaptador Wi-Fi

1.9 Ligação RS485



NOTA

Para a ligação à tomada RJ45 necessita de um cabo de rede da categoria 5E ou superior.

Para a utilização no exterior é permitida uma resistência aos raios UV, como também um comprimento de instalação máximo (através de todos os inversores) de 1000 m.

Perigo de danos no inversor devido a uma descarga eletrostática

Os componentes internos do inversor podem ser irreparavelmente danificados devido a uma instalação errada entre o cabo de potência e o cabo de sinal. Todos os direitos de garantia serão assim anulados.

› Tenha em atenção a correta atribuição do cabo.

🔄 O dispositivo está montado no suporte.

1 Desenrosacar a tampa da ligação de comunicação (COM1 ou COM2) (ver apresentação em baixo, respeitar a sequência e as direções das setas). Passar o cabo de rede pelo casquilho roscado (incl. porca de capa).

2 Passar o cabo de rede pelo casquilho roscado (incl. porca de capa).

3 Configurar o cabo de comunicação como mostrado na figura 21 (de acordo com a DIN 46228-4, disponibilizado pelo cliente).

4 Inserir o cabo de rede na tomada COM1 ou COM2 (ver Fig. 19, respeitar a sequência e as direções das setas)

5 Apertar o casquilho roscado e, depois, a porca de capa até ao batente (Pos. 5 e 6).

» O cabo RS485 está conectado ao dispositivo.

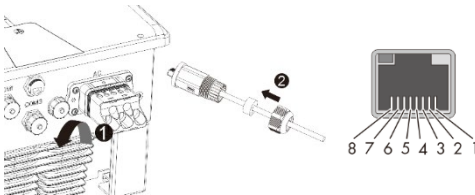

Fig. 20: Introduzir o cabo de rede

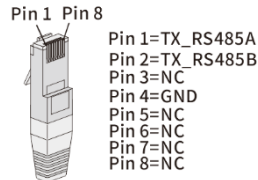

Fig. 21: Ocupação das ligações do cabo

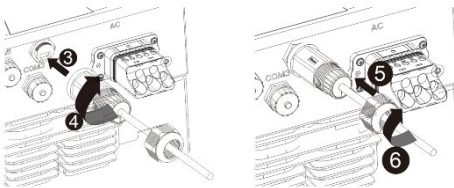

Fig. 22: Conectar o cabo de rede

Legenda

1	Tampa
2	Cabo de rede
3	Casquilho roscado
4	Vedação com porca de capa

2 Colocação em funcionamento

Nota: O dispositivo é colocado em funcionamento através de uma APP instalada num equipamento portátil. A APP com a designação **KACO Tool** está disponível para Android ou iOS (ver código QR para Google Playstore ou App Store no anexo desta manual breve).

Encontra uma descrição detalhada sobre a configuração da rede Wi-Fi, configurações dos parâmetros e atualizações de firmware na área de download da página web da [KACO new energy](http://KACO.new.energy), em Indicação de utilização: **Configurações da APP Wi-Fi**.

Nota: Para a primeira colocação em funcionamento não é necessária uma palavra-passe. No entanto, é necessária uma palavra-passe específica do dispositivo para posteriores alterações dos parâmetros. Para isso, é necessário o número de série existente na placa de características do dispositivo. Para poder apoiá-lo o mais rápido possível, anote este número antes de entrar em contacto com o nosso serviço de apoio ao cliente.

3 Manutenção e eliminação de irregularidades

3.1 Inspeção visual

Verifique se o produto e os cabos possuem danos exteriores visíveis e observe eventualmente um indicador de estado operacional. Contacte o seu instalador se constatar danos. As reparações só podem ser realizadas por um electricista especializado.



PERIGO

Tensão perigosa devido a duas tensões de serviço

Morte ou ferimentos graves ao tocar nos cabos e/ou nos terminais do dispositivo. O tempo de descarga dos condensadores é de até 5 minutos.

- › A abertura e a manutenção do dispositivo só podem ser realizadas por um electricista especializado reconhecido como tal e autorizado pelo operador da rede de alimentação.
- › Separar os lados CA e CC e aguardar pelo menos 5 minutos.



NOTA

A caixa do dispositivo não contém componentes que podem ser reparados pelo cliente. Solicite uma verificação regular da operação correta do dispositivo por um electricista especializado e, em caso de problemas, contacte sempre a assistência técnica do fabricante do sistema.

3.2 Limpeza

3.2.1 Limpar a caixa e os dissipadores de calor



CUIDADO

Não utilizar ar comprimido nem aparelhos de limpeza de alta pressão!

- › Remova regularmente o pó depositado na parte superior do dispositivo com um aspirador ou um pincel macio.
- › Se necessário, remova o pó dos orifícios de ventilação.

 Desligar a tensão do lado CC e CA do dispositivo de acordo com as regras de segurança.

1 Limpar os dissipadores de calor.

› Ligar o dispositivo

4 Colocação fora de serviço e desmontagem

4.1 Desligar o dispositivo

PERIGO

As ligações e os cabos do dispositivo encontram-se sob tensões perigosas mesmo depois de ativar e desligar o dispositivo!



Morte ou ferimentos graves ao tocar nos cabos e/ou nos terminais do dispositivo.

- › O dispositivo tem de estar completamente montado antes de efetuar a ligação elétrica.
- › Respeite todas as disposições de segurança e condições de ligação técnicas atualmente em vigor do fornecedor de energia responsável.
- › A abertura e a manutenção do dispositivo só podem ser realizadas por um electricista especializado, devidamente reconhecido como tal.
- › Desligue a tensão de alimentação mediante desativação dos fusíveis externos.
- › Verifique a ausência total de corrente em todos os cabos CA e CC com um amperímetro de pinças.
- › Não toque nos cabos e/ou terminais/calhas de corrente ao ligar ou desligar o dispositivo.
- › Mantenha o dispositivo fechado durante a operação.

AVISO



Perigo de queimaduras devido a peças da caixa quentes

As peças da caixa podem ficar muito quentes durante a operação.

- › Durante a operação, tocar exclusivamente na tampa da caixa do dispositivo.

4.2 Desinstalar o dispositivo

 Dispositivo desligado da tensão e bloqueado contra uma nova ligação.

- 1 Separar o conector de ligação CA do dispositivo.
- 2 Separar os cabos CC dos conectores CC e colocar as capas de proteção.

» Após a desconexão do dispositivo, prosseguir com a desmontagem.

4.3 Desmontar o dispositivo

 Dispositivo desligado e desinstalado.

- 1 Remover o parafuso que impede a remoção do dispositivo do suporte.
- 2 Utilizar as cavidades para pegar laterais e retirar o dispositivo do suporte.

» Após a desmontagem do dispositivo, prosseguir com o embalamento.

5 Eliminação

CUIDADO



Danos ambientais em caso de eliminação incorreta

Tanto o dispositivo como a respetiva embalagem de transporte são compostos, em grande parte, por materiais recicláveis.

Dispositivo: os dispositivos e acessórios avariados não podem ser eliminados juntamente com o lixo doméstico. Certifique-se de que os dispositivos usados e eventuais acessórios são reencaminhados para uma eliminação adequada.

Embalagem: certifique-se de que a embalagem de transporte é reencaminhada para uma eliminação adequada.



KACO 
new energy.

KACO blueplanet 25.0 NX3 M3

KACO blueplanet 30.0 NX3 M3

KACO blueplanet 33.0 NX3 M3

Guida breve

■ Traduzione italiana della versione originale inglese



Elettricista specializzato
Importante istruzione per la sicurezza



Android-App



iOS-App



Homepage –
Product information's

La presente guida è parte integrante del prodotto e deve essere osservata. Deve inoltre essere conservata in un luogo sempre accessibile.

Contenuto

1	Installazione	64	2	Messa in funzione	71
1.1	Sicurezza	64	3	Manutenzione e rimozione anomalie....	72
1.2	Fornitura di serie	64	3.1	Controllo a vista	72
1.3	Selezione del luogo di montaggio	65	3.2	Pulizia	72
1.4	Montaggio del supporto a parete	66	3.2.1	Pulizia di alloggiamento e dissipatore di calore.....	72
1.5	Applicazione dell'apparecchio	66	4	Disattivazione e smontaggio.....	73
1.6	Realizzazione del collegamento elettrico....	67	4.1	Spegnimento dell'apparecchio.....	73
1.6.1	Vista generale dell'inverter da sotto.....	67	4.2	Disinstallazione dell'apparecchio.....	73
1.6.2	Preparazione del connettore CA.....	68	4.3	Smontaggio dell'apparecchio	73
1.6.3	Configurazione del collegamento CC	69	5	Smaltimento	73
1.7	Realizzazione di un collegamento equipotenziale.....	70			
1.8	Collegamento del modulo WLAN.....	70			
1.9	Connessione RS485	71			

Disposizioni legali

Le informazioni contenute nel presente documento sono di proprietà di KACO new energy GmbH. La pubblicazione, in tutto o in parte, richiede il consenso scritto di KACO new energy GmbH.

Garanzia KACO

Le attuali condizioni di garanzia sono disponibili su Internet all'indirizzo <http://www.kaco-newenergy.com>.

Marchi commerciali

Tutti i marchi commerciali sono riconosciuti, anche se non contrassegnati separatamente. L'assenza di contrassegno non significa che un bene o un marchio siano liberi.

Software

Questo apparecchio contiene software open source sviluppato da terze parti e viene tra l'altro fornito con licenza GPL o LGPL.

1 Installazione

1.1 Sicurezza

Prima di utilizzare il prodotto per la prima volta, leggere attentamente la presente indicazione di sicurezza.

PERICOLO

Nei morsetti e nei conduttori dell'apparecchio, anche se spento e disconnesso, sono presenti tensioni che possono provocare la morte!

Il contatto con cavi e/o terminali/sbarre collettrici nell'apparecchio può causare gravi lesioni o la morte.

- › Non aprire il prodotto.
- › Montare l'apparecchio in posizione stabile prima dell'apparecchio elettrico.
- › Rispettare tutte le norme di sicurezza e le condizioni tecniche di alimentazione attualmente vigenti dell'impresa responsabile dell'approvvigionamento elettrico.
- › Il montaggio, l'installazione e la messa in funzione dell'apparecchio devono essere effettuati esclusivamente da un elettrotecnico specializzato.
- › Disinserire la tensione di rete disattivando gli elementi di sicurezza esterni.
- › Con l'amperometro a pinza controllare che tutti i cavi CA e CC siano completamente privi di corrente.
- › Allo spegnimento e all'inserimento dell'apparecchio non toccare i conduttori e/o i morsetti / le sbarre collettrici!



1.2 Fornitura di serie

Articolo	Descrizione	Quantità
A	Inverter	1 pezzo
B	Supporto a muro	1 pezzo
C	Set di accessori di montaggio Tasselli da parete e viti a testa esagonale (4x) Viti M5x14 mm (2x)	1 set
D	Connettore CC (Sunclix)	6 coppie
E	Connettore CA	1 pezzo
F	WLAN	1 pezzo
G	Documentazione	1 set
H	Connessione RS485	2 pezzo

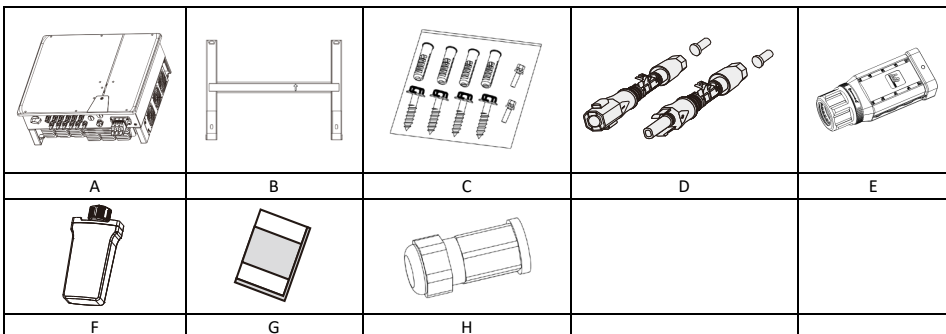

Controllo della dotazione

1. Ispezionare accuratamente l'apparecchio.
2. Presentare immediatamente un reclamo alla ditta di trasporto in caso di:
 - danni all'imballaggio che fanno ipotizzare danni all'apparecchio.
 - danni evidenti all'apparecchio.
3. Spedire immediatamente la notifica di danno alla ditta di trasporto.
4. La notifica di danno deve giungere per iscritto alla ditta di trasporto entro sei giorni dalla ricezione dell'apparecchio. In caso di bisogno, forniamo supporto al riguardo.

1.3 Selezione del luogo di montaggio

Ambiente di installazione

1. Assicurarsi che l'inverter sia installato fuori dalla portata dei bambini.
2. Onde garantire condizioni di funzionamento ottimali e una lunga durata, la temperatura nell'ambiente di installazione dell'inverter dovrebbe essere al massimo di 40 °C.
3. Al fine di evitare la luce diretta del sole, la pioggia, la neve e l'umidità sull'inverter, si raccomanda di montare l'inverter in luoghi che hanno un tetto protettivo. Non coprire completamente la parte superiore dell'inverter.
4. Le condizioni di montaggio devono essere idonee al peso e alle dimensioni dell'inverter. L'inverter è idoneo al montaggio su una parete solida verticale o inclinata all'indietro (max. 15°). Non si raccomanda di installare l'inverter su una parete in cartongesso o materiali simili. L'inverter può causare rumore durante il funzionamento.

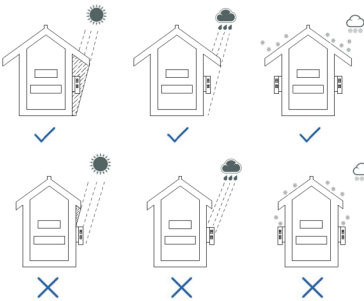

Imm. 1: Installazione esterna dell'apparecchio

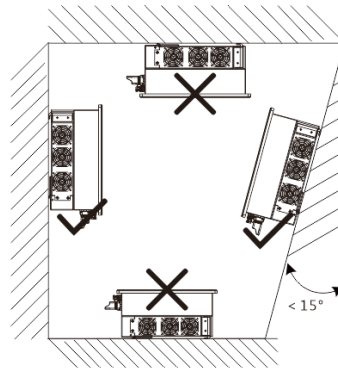

Imm. 2: Posizione di montaggio consentita

5. Per garantire una sufficiente dissipazione del calore, si raccomandano le seguenti distanze tra l'inverter e altri oggetti:

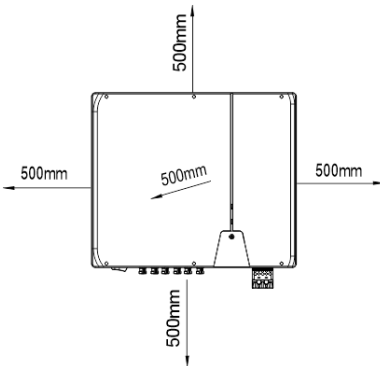

Imm. 3.1: Installazione esterna dell'apparecchio

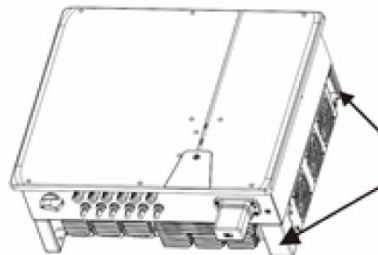

Imm. 3.2: Posizione di sollevamento (lato destro)

1.4 Montaggio del supporto a parete

⚠ CAUTELA



Pericolo in caso di utilizzo di materiale di fissaggio non idoneo!

Se viene utilizzato materiale di fissaggio non idoneo, l'apparecchio può cadere e causare gravi lesioni alle persone che vi si trovano sotto.

- › Utilizzare solo materiale di fissaggio corrispondente alla superficie di montaggio. Il materiale di fissaggio in dotazione è adatto solo per muratura e calcestruzzo.
- › Montare l'apparecchio solo in posizione verticale.

AVVERTENZA



Riduzione della potenza attraverso il calore accumulato!

Se non vengono rispettate le distanze minime consigliate, nell'apparecchio si potrà verificare la regolazione di calore per la mancanza di ventilazione e quindi per il conseguente sviluppo di calore.

- › Rispettare le distanze minime e assicurarsi di garantire una sufficiente dispersione del calore.
- › Durante il funzionamento, tutti gli oggetti devono essere rimossi dall'alloggiamento dell'apparecchio.
- › Assicurarsi che nessuna sostanza estranea impedisca la dispersione del calore dopo il montaggio dell'apparecchio.

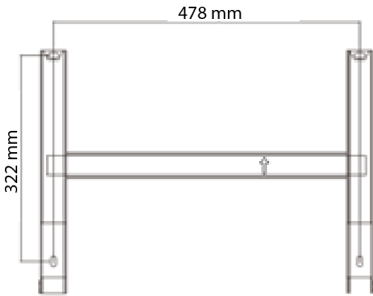

Imm. 4: Forature per il montaggio a parete

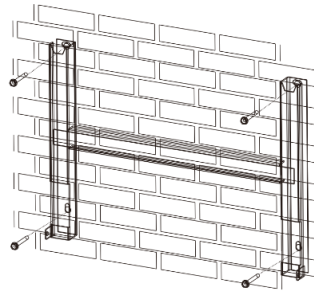

Imm. 5: Montaggio del supporto a parete

Legenda

- | | | | |
|---|---|---|------------------------------|
| 1 | Praticare quattro fori (Ø 10 mm con profondità 70 mm) | 3 | Montare il supporto a parete |
| 2 | Inserire viti e tasselli | | |

⌚ Estrarre dalla confezione e aprire la scatola contenente il supporto e il kit di installazione.

1 Disegnare sulla parete quattro tacche che uniscano i punti di fissaggio in base alla posizione del supporto.

2 Segnare le posizioni dei fori e praticare quattro fori.

AVVERTENZA Le distanze minime tra due apparecchi o tra apparecchio e soffitto/pavimento sono già considerate nel disegno III. 3.1.

3 Fissare il supporto a parete utilizzando materiale di fissaggio idoneo [KW-10].

AVVERTENZA Rispettare l'allineamento corretto del supporto. La freccia deve essere rivolta verso l'alto e deve essere visibile quanto il supporto viene fissato.

» Proseguire con il montaggio dell'apparecchio.

1.5 Applicazione dell'apparecchio

⚠ CAUTELA



Pericolo di lesioni in caso di sollevamento e trasporto non corretto.

Se si solleva l'apparecchio in modo non corretto, è possibile che questo si ribalti e cada.

- › Sollevare sempre l'apparecchio verticalmente dalle maniglie a incasso previste.
- › Utilizzare una scaletta adatta all'altezza di montaggio prescelta.
- › Indossare guanti di protezione e scarpe di sicurezza quando si deve sollevare e abbassare l'apparecchio.

Sollevamento e montaggio dell'apparecchio

☰ Montare il supporto a muro.

- 1 Sollevare l'inverter utilizzando le apposite maniglie a incasso (vedi Ill. 3.2). Attenzione al baricentro dell'apparecchio!
- 2 Applicare l'apparecchio sulla staffa di montaggio. Controllare entrambi i lati del dissipatore per accertarsi che sia perfettamente in sede.
- 3 Inserire le viti in dotazione (2x M5x14 mm) nella linguetta del supporto e fissare l'apparecchio in modo che non possa essere rimosso [XP /  2,5 Nm]

» Dopo aver montato l'apparecchio, procedere all'installazione elettrica.

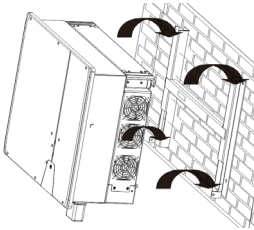

Imm. 6: Agganciare l'inverter al supporto a parete

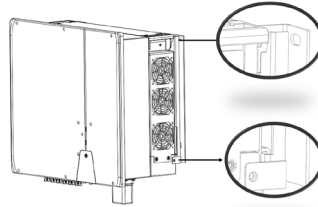

Imm. 7: Controllare il saldo alloggiamento dell'apparecchio

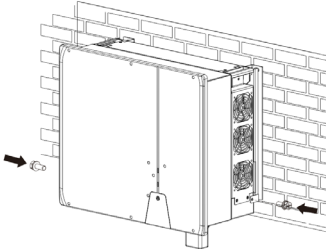

Imm. 8.1: Fissare l'inverter

1.6 Realizzazione del collegamento elettrico



AVVERTENZA

Selezionare la sezione del conduttore, il tipo di fusibile e l'ampereaggio del fusibile in base alle seguenti condizioni quadro:

Norme di installazione specifiche del rispettivo Paese; classe di potenza dell'apparecchio; lunghezza del cavo; tipo di posa del conduttore; temperature locali.

1.6.1 Vista generale dell'inverter da sotto

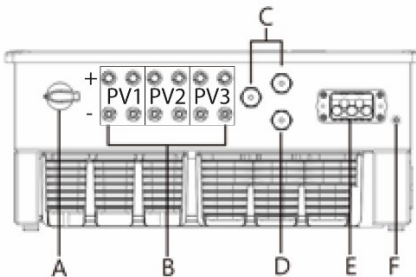

Imm. 8.2: Lato di collegamento: Legenda

A	Sezionatore CC integrato	D	COM 3 – Collegamento WiFi stick
B	Connettore CC per il generatore PV	E	Presa di collegamento CA

1.6.2 Preparazione del connettore CA

Il montaggio è stato terminato.

- 1 Scegliere i giusti accessori per la tenuta. Il diametro esterno raccomandato del cavo per la guarnizione (Ill. 9 / pos. 1) è di 20–24 mm.
Il diametro esterno raccomandato del cavo per la guarnizione (Ill. 9 / pos. 2) è di 24,5–30 mm.
 - 2 Il tipo di cavo raccomandato è YJVR o YJV. Spelare il cavo [95–100 mm] e far passare il cavo attraverso la copertura.
 - 3 Spelare i conduttori N, L1, L2, L3, PE di 20-25 mm.
- » Realizzare il collegamento elettrico.

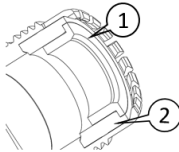

Imm. 9: Selezionare la guarnizione corretta

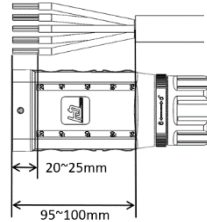

Imm. 10: Preparare il cavo

Esecuzione del collegamento CA

Il cavo CA viene preparato.

- 1 Far passare il cavo configurato attraverso il dado e la copertura (Ill. 11 pos. 1 e 2) e fissarlo al morsetto (Ill. 11/pos. 3) con la chiave a brugola in dotazione [$\times A_3$ / mm 4,0 Nm].
- 2 Spingere la copertura (Ill.. 11, Pos. 3) sul connettore in modo che il foro nella copertura sia visibile (Ill. 12)..
- 3 Stringere il dado con una chiave a forchetta e completare l'installazione con uno scatto [$\times W_50$ / mm 10,0 Nm].

AVVERTENZA La connessione CA è collegata saldamente quando è udibile uno scatto. (Imm. 13.)

- 4 Quando il dado è stretto completamente è possibile girare l'anello di sicurezza per fissare il dado.
- 5 Posare correttamente le linee e in base alle seguenti regole:
 - Posare i cavi intorno all'apparecchio con una distanza minima di 30 cm.
 - Non posare le linee attraverso il semiconduttore (dissipatore)
 - Forze di piegature troppo elevate pregiudicano il grado di protezione. Durante la posa è necessario osservare un raggio di piegatura minimo ammesso pari ad almeno quattro volte il diametro del cavo.

» L'apparecchio è collegato alla rete elettrica.

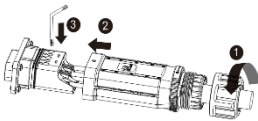

Imm. 11: Collegamento dei conduttori

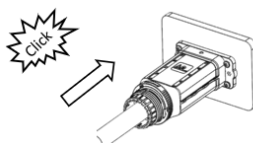

Imm. 12: Inserimento della copertura

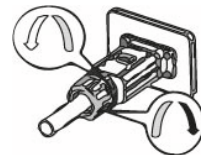

Imm. 13: Serraggio del dado

Legenda

- | | |
|---------------|-------------|
| 1 Guarnizione | 3 Copertura |
| 2 Morsetto | 4 Dado |

1.6.3 Configurazione del collegamento CC

PERICOLO

Pericolo di morte dovuta a scossa elettrica!

Il contatto con cavi sotto tensione può causare gravi lesioni o la morte. In caso di irraggiamento solare sul generatore FV, sulle estremità aperte dei conduttori CC è presente una tensione continua.



- › Assicurarsi che i moduli FV presentino un buon isolamento da terra.
- › Nel giorno più freddo secondo i dati statistici, la massima tensione a circuito aperto dei moduli FV non deve superare la massima tensione di ingresso dell'inverter.
- › Verificare i contrassegni di polarità dei cavi CC.
- › Non vi è alcuna tensione CC.
- › Non scollegare il connettore CC sotto carico.

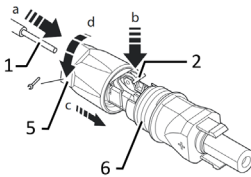

Imm. 14: Introdurre i fili

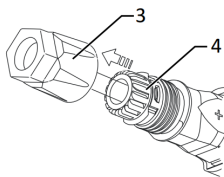

Imm. 15: Spingere l'inserto nella boccola

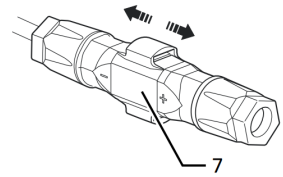

Imm. 16: Verificare il fissaggio

Legenda

1	Filo per il collegamento CC	5	Pressacavo
2	Molla	6	Spina di contatto
3	Inserto	7	Giunto
4	Boccola		

 Il montaggio è stato terminato.

 **AVVERTENZA** Prima di eseguire l'isolamento, assicurarsi di non tagliare singoli fili.

1 Introdurre con cautela i fili isolati con i trefoli attorcigliati fino al collegamento.

AVVERTENZA Le estremità dei trefoli devono essere visibili nella molla.

2 Chiudere la molla in modo che si agganci e spingere l'inserto nella boccola.

3 Controtendere e serrare il pressacavo [$\times W_{15}$] 1,8 Nm].

4 Unire l'inserto con il morsetto.

» Realizzazione del collegamento elettrico

Collegamento del generatore FV

 Il connettore CC deve essere configurato e il generatore FV deve essere controllato onde assicurarsi che non vi siano dispersioni di massa.

AVVERTENZA Prestare attenzione alla diversa capacità di trasporto di corrente di PV1, PV2 e PV3 a seconda della classe di potenza dell'apparecchio. Si rimanda al valore della corrente d'ingresso max nella scheda tecnica e nel manuale completo.

1 Rimuovere i cappucci protettivi dalle spine CC necessarie sul fondo dell'apparecchio.

2 Collegare a coppie i conduttori CC a conduttore polo positivo e conduttore CC negativo (vedi III. 8.2)

» L'apparecchio è collegato al generatore FV.

1.7 Realizzazione di un collegamento equipotenziale



AVVERTENZA

A seconda delle normative locali per l'installazione, potrebbe essere necessario mettere a terra l'apparecchio con una seconda messa a terra. A tal fine può essere utilizzato il perno filettato posto sul lato inferiore dell'apparecchio.

☺ L'apparecchio è montato sul supporto.

- 1 Inserire il conduttore di terra in un terminale ad anello M5 adatto e crimpare il contatto.
 - 2 Allineare il capocorda al conduttore di terra sulla vite.
 - 3 Inserire con decisione la vite nell'alloggiamento [P. 2/ III 2,5 Nm].
- » L'alloggiamento è collegato con collegamento equipotenziale

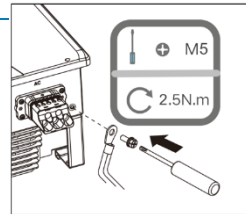

Imm. 17: Collegare la messa a terra

Legenda

1	Capocorda ad anello M5	2,5 Nm
2	Massa a terra del conduttore di protezione	16–25 mm ²
3	Vite M5 (già montata)	

1.8 Collegamento del modulo WLAN



AVVERTENZA

Pericolo di danneggiamento dell'inverter per scarica elettrostatica

I componenti interni dell'inverter possono essere danneggiati irrimediabilmente da scariche elettrostatiche.

- » Assicurarsi di aver effettuato la messa a terra prima di toccare i componenti.
- » La connessione COM3 è adatta solo per lo stick Wi-Fi in dotazione o per lo stick 4G disponibile su richiesta presso KACO new energy.

☺ L'apparecchio è montato sul supporto.

- 1 Togliere il tappo dalla connessione COM3
 - 2 Inserire il modulo WLAN nella connessione esistente e fissarlo nella connessione con il dado del modulo WLAN.
 - 3 Assicurarsi che il modulo sia saldamente collegato e che l'etichetta sul modulo sia visibile.
- » Il modulo WLAN è collegato all'apparecchio.

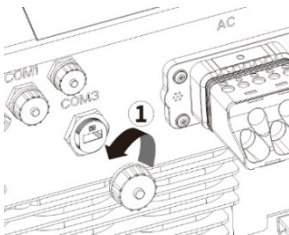

Imm. 18: Togliere la copertura

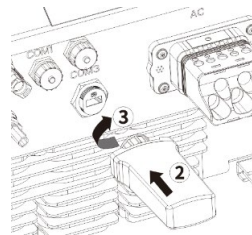

Imm. 19: Collegamento dello stick WLAN

1.9 Connessione RS485



AVVERTENZA

Per il collegamento alla presa RJ45 è necessario un cavo di rete di categoria 5E o superiore. Per un uso esterno, è consentita una resistenza ai raggi UV e una lunghezza massima di installazione (su tutti gli inverter) di 1000 m.

Pericolo di danneggiamento dell'inverter per scarica elettrostatica

I componenti interni dell'inverter possono essere danneggiati irrimediabilmente da un cablaggio errato tra i cavi di alimentazione e di segnale. Questo invaliderà tutti i diritti di garanzia.

- › Prestare attenzione alla corretta assegnazione del cavo.

⌚ L'apparecchio è montato sul supporto.

1 Svitare il tappo della connessione di comunicazione (COM1 o COM2) (vedi la rappresentazione qui sotto, osservare la sequenza e la direzione delle frecce). Far passare il cavo di rete attraverso la boccola filettata (incl. dado per raccordi).

2 Far passare il cavo di rete attraverso la boccola filettata (incl. dado per raccordi).

3 Configurare la linea di comunicazione come mostrato nell'illustrazione 21 (secondo la norma DIN 46228-4, fornita dal cliente).

4 Inserire il cavo di rete in COM1 o COM2 (vedi Ill. 19. Tenere presente la sequenza e le direzioni delle frecce)

5. Serrare la boccola filettata, infine stringere il dado per raccordi (Pos. 5 e 6).

» Il cavo RS485 è collegato all'apparecchio.

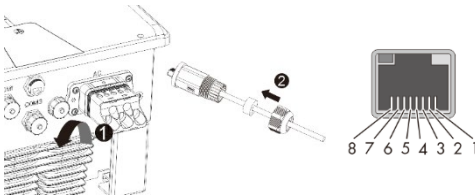

Imm. 20: Introdurre il cavo di rete

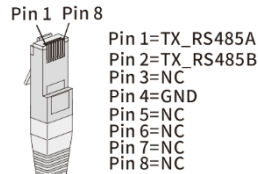

Imm. 21: Assegnazione dei collegamenti dei cavi

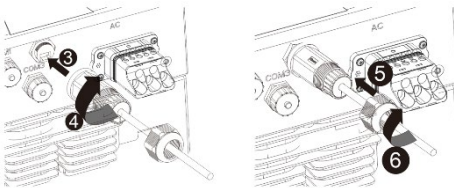

Imm. 22: Collegare il cavo di rete

Legenda	
1	Tappo
2	Cavo di rete
3	Boccola filettata
4	Guarnizione con dado per raccordi

2 Messa in funzione

Avvertenza: L'apparecchio viene messo in funzione tramite un'APP utilizzando un terminale mobile. L'APP chiamata KACO Tool è disponibile per Android o iOS (si rimanda al codice QR per Google Playstore o App Store nell'appendice di questa guida rapida).

Una descrizione dettagliata della configurazione della rete WLAN, delle impostazioni dei parametri e degli aggiornamenti del firmware si trova nell'area download della homepage [KACO new energy](http://www.kaco-new-energy.com), alla voce Istruzioni per l'uso: **Impostazioni Wi-Fi APP**.

Avvertenza: Per la messa in funzione iniziale non è richiesta alcuna password. Tuttavia, per le successive modifiche dei parametri è necessaria una password specifica dell'apparecchio. A tal fine, è necessario il numero di serie sulla targhetta dell'apparecchio. Al fine di assistervi il più rapidamente possibile, vi preghiamo di prendere nota di questo numero prima di contattare il nostro servizio clienti.

3 Manutenzione e rimozione anomalie

3.1 Controllo a vista

Controllare che il prodotto e i tubi non presentino danni visibili e fare eventualmente attenzione a quanto riportato nella schermata degli stati di esercizio. Informare l'installatore se sono presenti eventuali danni. Le riparazioni possono essere effettuate esclusivamente da un elettrotecnico specializzato.



PERICOLO

Tensione pericolosa dovuta a due tensioni d'esercizio

Il contatto con cavi e/o terminali nell'apparecchio può causare gravi lesioni o la morte. Il tempo di scarica dei condensatori è di massimo 5 minuti.

- › L'apertura e la manutenzione dell'apparecchio devono essere effettuate esclusivamente da un elettrotecnico specializzato e autorizzato e riconosciuto dall'azienda di gestione della rete elettrica.
- › Scollegare lato CA e CC e attendere almeno 5 minuti.



AVVERTENZA

L'alloggiamento apparecchio non contiene componenti che possano essere riparati dal cliente. Fare in modo che l'elettrotecnico specializzato controlli regolarmente il corretto funzionamento dell'apparecchio e contattare sempre il servizio assistenza del produttore del sistema per eventuali problemi.

3.2 Pulizia

3.2.1 Pulizia di alloggiamento e dissipatore di calore



CAUTELA

Non usare pulitori ad aria compressa o pulitori ad alta pressione!

- › Utilizzare periodicamente un aspirapolvere o un pennello morbida per rimuovere la polvere depositatasi sulla parte superiore dell'apparecchio.
- › Se necessario, rimuovere la sporcizia dagli ingressi di ventilazione.

🔄 Scollegare l'apparecchio sul lato CC e CA secondo le norme di sicurezza.

1 Pulire l'alloggiamento e il dissipatore di calore.

› Attoivare l'apparecchio

4 Disattivazione e smontaggio

4.1 Spegnimento dell'apparecchio

PERICOLO

Nei morsetti e nei conduttori dell'apparecchio, anche se spento e disconnesso, sono presenti tensioni che possono provocare la morte!



Il contatto con cavi e/o terminali nell'apparecchio può causare gravi lesioni o la morte.

- › Montare l'apparecchio in posizione stabile prima dell'apparecchio elettrico.
- › Rispettare tutte le norme di sicurezza e le condizioni tecniche di alimentazione attualmente vigenti dell'impresa responsabile dell'approvvigionamento elettrico.
- › L'apertura e la manutenzione dell'apparecchio devono essere effettuate esclusivamente da un elettrotecnico specializzato.
- › Disinserire la tensione di rete disattivando gli elementi di sicurezza esterni.
- › Con l'amperometro a pinza controllare che tutti i cavi CA e CC siano completamente privi di corrente.
- › Allo spegnimento e all'inserimento dell'apparecchio non toccare i conduttori e/o i morsetti / le sbarre collettrici!
- › L'apparecchio in funzione deve essere mantenuto chiuso.

AVVERTENZA

Pericolo di ustioni dovute a parti dell'alloggiamento molto calde

Quando l'apparecchio è in funzione, le parti dell'alloggiamento possono divenire molto calde.

- › Durante il funzionamento toccare solo il coperchio dell'alloggiamento dell'apparecchio.

4.2 Disinstallazione dell'apparecchio

 L'apparecchio è disattivato e assicurato dalla riaccensione.

- 1 Togliere il connettore CA dall'apparecchio.
- 2 Scollegare i cavi CC ai connettori a spina CC e applicare i cappucci protettivi.

› Dopo aver staccato l'apparecchio, procedere allo smontaggio.

4.3 Smontaggio dell'apparecchio

 L'apparecchio è spento e disinstallato.

- 1 Rimuovere le vite di protezione contro il sollevamento sul supporto.
- 2 Utilizzare i punti laterali e sollevare l'apparecchio dal supporto.

› Dopo aver smontato l'apparecchio, procedere all'imballaggio.

5 Smaltimento

CAUTELA



Pericolo di danni all'ambiente per smaltimento non corretto

Sia l'apparecchio che il relativo imballaggio di trasporto sono composti prevalentemente da materiali riciclabili.

Apparecchio: Gli apparecchi e gli accessori difettosi non fanno parte dei rifiuti domestici. Fare in modo che le vecchie apparecchiature e gli accessori eventualmente presenti vengano regolarmente smaltiti.

Imballaggio: Fare in modo che l'imballaggio di trasporto venga regolarmente smaltito.



KACO blueplanet 25.0 NX3 M3

KACO blueplanet 30.0 NX3 M3

KACO blueplanet 33.0 NX3 M3

Beknopte handleiding

- **Nederlandse vertaling van de Engelse originele versie**



Elektriciën
Belangrijke veiligheidsinstructies



Android-App



iOS-App



Homepage –
Product information's

Deze handleiding maakt deel uit van het product en moet in acht worden genomen. Zij moet bovendien op een plek worden bewaard die te allen tijde bereikbaar is.

Inhoud

1	Installatie	76	2	Inbedrijfstelling.....	83
1.1	Veiligheid	76	3	Onderhoud en verhelpen van storingen	84
1.2	Omvang van de levering.....	76	3.1	Visuele controle	84
1.3	Plaats van opstelling selecteren.....	77	3.2	Reiniging.....	84
1.4	Montage van de wandhouder	78	3.2.1	Behuizing en koellichaam reinigen	84
1.5	Apparaat aanbrengen	78	4	Buitenwerkingstelling en demontage ...	85
1.6	Elektrische aansluiting uitvoeren	79	4.1	Apparaat uitschakelen.....	85
1.6.1	Algemene weergave omvormer vanaf onderkant	79	4.2	Apparaat de-installeren	85
1.6.2	AC-aansluiting voorbereiden.....	80	4.3	Apparaat demonteren.....	85
1.6.3	DC-aansluiting configureren	81	5	Verwijdering	85
1.7	Potentiaalvereffening tot stand brengen....	82			
1.8	WLAN/wifi-module aansluiten.....	82			
1.9	RS485-aansluiting.....	83			

Wettelijke bepalingen

De informatie in dit document is eigendom van de KACO new energy GmbH. Publicatie, helemaal of gedeeltelijk, vereist schriftelijke toestemming van de KACO new energy GmbH.

KACO garantie

De actuele garantievoorwaarden kunt u op internet via <http://www.kaco-newenergy.com> downloaden.

Handelsmerk

Alle handelsmerken worden erkend, ook als deze niet apart worden aangeduid. Een ontbrekende aanduiding betekent niet dat een product of een merkteken vrij is.

Software

Dit apparaat bevat open source software die door derden is ontwikkeld en waarvoor onder andere onder de GPL resp. LGPL een licentie wordt verleend.

1 Installatie

1.1 Veiligheid

Lees vóór het eerste gebruik van het product deze veiligheidsinstructies aandachtig door.

GEVAAR

Ook na het vrij- en uitschakelen van het apparaat staan er nog altijd levensgevaarlijke elektrische spanningen op de aansluitingen en kabels in het apparaat!







Het aanraken van de leidingen en/of klemmen/stroomrails in het apparaat kan tot zware letsels of de dood leiden.

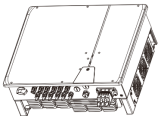
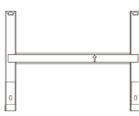

- › Open het product niet.
- › Het apparaat moet vóór de elektrisch aansluiting vast gemonteerd zijn.
- › Neem alle veiligheidsvoorschriften en de actueel geldende technische aansluitvoorwaarden van het verantwoordelijke energiebedrijf in acht.
- › Het apparaat mag uitsluitend door een erkende elektricien worden gemonteerd, geïnstalleerd en in gebruik worden genomen.
- › Schakel de netspanning uit door het deactiveren van de externe veiligheidselementen.
- › Controleer de complete stroomvrijheid met behulp van een ampèretang op alle AC- en DC-kabels.
- › Raak bij het uit- en inschakelen van het apparaat nooit de kabels en/of klemmen/stroomrails aan.

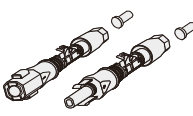
1.2 Omvang van de levering

Artikel	Omschrijving	Hoeveelheid
A	Omvormer	1 stuks
B	Wandsteun	1 stuks
C	Montage toebehorenset: Wandpluggen en zeskantbouten (4x) M5x14 mm schroef (2x)	1 set
D	DC-stekker (Sunclix)	6 paar
E	AC-stekker	1 stuks
F	WLAN/wifi	1 stuks
G	Documentatie	1 set
H	RS485-aansluiting	2 stuks

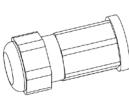
				
A	B	C	D	E
				
F	G	H		

Levering controleren

1. Controleer het apparaat grondig.
2. Terstond bij de transporteur te reclameren:
 - beschadiging van de verpakking die op schade aan het apparaat duidt.
 - zichtbare beschadiging van het apparaat.
3. Schademeldingen dienen direct aan de transporteur te worden gemeld.
4. De schademelding moet binnen zes dagen na ontvangst van het apparaat in schriftelijke vorm door de transporteur ontvangen zijn. Indien gewenst ondersteunen wij u graag.

1.3 Plaats van opstelling selecteren

Installatie-omgeving

1. Zorg ervoor dat de omvormer buiten het bereik van kinderen wordt geïnstalleerd.
2. Om een optimale bedrijfstoestand en een lange gebruiksduur te waarborgen, moet de temperatuur in de installatie-omgeving van de omvormer max. 40°C zijn.
3. Om direct zonlicht, regen, sneeuw en vocht op de omvormer te voorkomen, wordt geadviseerd om de omvormer op plaatsen te monteren die met een beschermend dak zijn uitgerust. Dek de bovenkant van de omvormer niet compleet af.
4. De montage-technische condities moeten geschikt zijn voor het gewicht en de grootte van de omvormer. De omvormer is geschikt voor montage aan een massieve wand die verticaal staat of naar achteren geheld is (max. 15°). Het wordt afgeraden om de omvormer aan een wand van gipskarton of soortgelijke materialen te installeren. De omvormer kan tijdens het bedrijf geluiden veroorzaken.

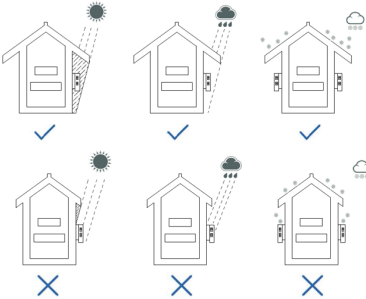

Afb. 1: Apparaat bij buiteninstallatie

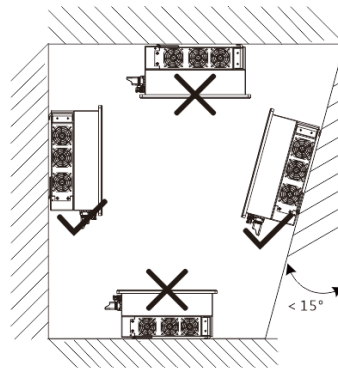

Afb. 2: Toegestane opstelstand

5. Om voldoende warmteafvoer te waarborgen, worden de volgende afstanden tussen de omvormer en andere objecten geadviseerd:

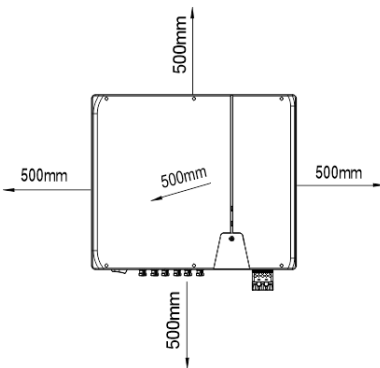

Afb. 3.1: Apparaat bij buiteninstallatie

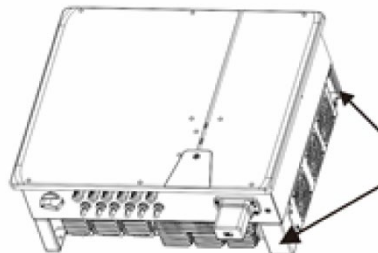

Afb. 3.2: Hefpositie (rechterkant)

1.4 Montage van de wandhouder

VOORZICHTIG



Risico's bij het gebruik van ongeschikt montage materiaal!

Als er ongeschikt montage materiaal wordt gebruikt, kan het apparaat naar beneden vallen en personen die zich onder het apparaat bevinden ernstig verwonden.

- › Gebruik alleen montage materiaal dat geschikt is voor de betreffende ondergrond. Het bijgevoegde montage materiaal is alleen geschikt voor metselwerk en beton.
- › Monteer het apparaat uitsluitend rechtop.

OPMERKING

Vermogensreductie door stuwwarmte!

Bij niet-naleving van de aanbevolen minimale afstanden kan het apparaat door een gebrekkige ventilatie en de daarmee verbonden warmteontwikkeling overschakelen op vermogensbegrenzing.

- › Houd de minimale afstanden aan en zorg voor voldoende warmteafvoer.
- › Tijdens het bedrijf mogen zich geen voorwerpen op de behuizing van het apparaat bevinden.
- › Zorg ervoor dat na de montage van het apparaat geen vreemde stoffen de afvoer van warmte belemmeren.

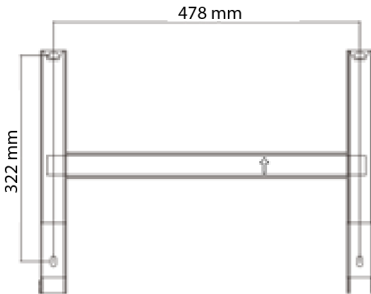

Afb. 4: Boringen voor de wandmontage

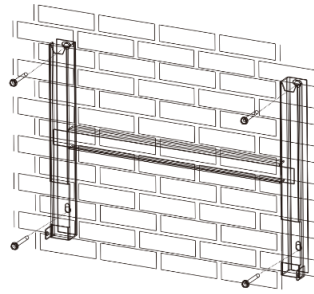

Afb. 5: Montage van de wandhouder

Legenda

- | | |
|---|-----------------------|
| 1 Vier gaten boren [Ø 10mm met diepte van 70mm] | 3 Wandhouder monteren |
| 2 Bouten en pluggen inbrengen | |

 Kartonnen verpakking met houder en montage-set uit de verpakking gehaald en geopend.

1 Markeer de ophangpositie volgens de positie van de houder met vier markeringen op het wandvlak.

2 Markeer de posities van de boorgaten en boor vier gaten.

OPMERKING: de minimale afstanden tussen twee apparaten resp. het apparaat en het plafond resp. de vloer staan, worden reeds in aanmerking genomen op de tekening afb. 3.1.

3 Bevestig de houder met geschikt bevestigingsmateriaal uit de montage-set aan de wand [NW-10].

OPMERKING: let erop dat de houder in de juiste stand staat. De pijl moet naar boven wijzen en zichtbaar zijn als de houder bevestigd wordt.

» Ga door met de montage van het apparaat.

1.5 Apparaat aanbrengen

VOORZICHTIG

Letselgevaar door onjuist optillen en transporteren.

Door onjuist optillen kan het apparaat kantelen en daardoor vallen.

- › Til het apparaat altijd aan de hiervoor bestemde uitsparingen verticaal op.
- › Gebruik een opstaphulp voor de gekozen montagehoogte.
- › Draag veiligheidshandschoenen en veiligheidsschoenen bij het hijsen en neerzetten van het apparaat.



Apparaat optillen en monteren

🔄 Wandsteun gemonteerd.

- 1 Til het apparaat op aan de uitsparingen (zie afb. 3.2). Let op het zwaartepunt van het apparaat!
- 2 Plaats het apparaat op de montagebeugel. Controleer beide kanten van het koellichaam om er zeker van te zijn dat deze vast zit.
- 3 Plaats de meegeleverde schroeven (2x M5x14mm) in het verbindingstuk van de houder en monteer het apparaat aan beide kanten om uitlichten te voorkomen [$\times P$ / mm 2,5 Nm]

» Ga na de montage van het apparaat verder met de elektrische installatie.

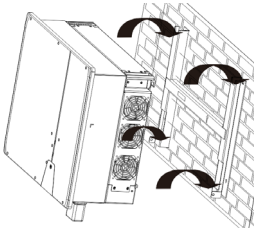

Afb. 6: Omvormer in de wandhouder hangen

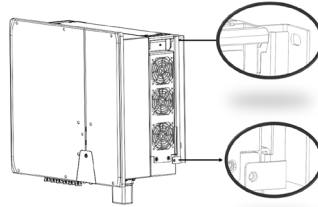

Afb. 7: Correcte montage van het apparaat controleren

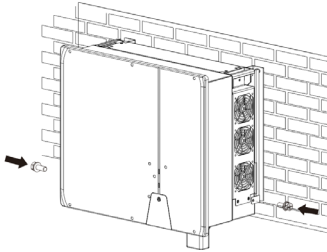

Afb. 8.1: Omvormer bevestigen

1.6 Elektrische aansluiting uitvoeren



OPMERKING

Kies aan de hand van de onderstaande randvoorwaarden kabeldiameter, zekeringstype en zekeringwaarde:

Landspecifieke installatienormen; vermogensklasse van het apparaat; kabellengte; soort bedrading; lokale temperaturen.

1.6.1 Algemene weergave omvormer vanaf onderkant

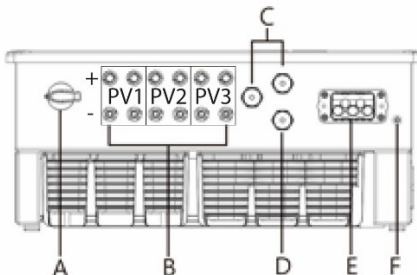

Afb. 8.2: Aansluitzijde: Legenda

A	Geïntegreerde DC-scheidingschakelaar	D	COM 3 – WiFi-stick-aansluiting
B	DC-aansluiting voor PV-generator	E	AC-aansluitbus

1.6.2 AC-aansluiting voorbereiden

U heeft de montage afgerond.

- 1 Selecteer het juiste afdichtingstoebehoren. De aanbevolen buitendiameter van de kabel voor de afdichting (afb. 9 / pos. 1) bedraagt 20–24 mm.
De aanbevolen buitendiameter van de kabel voor de afdichting (afb. 9 / pos. 2) bedraagt 24,5–30 mm.
 - 2 Het aanbevolen type kabel is YJVR of YJV. Ontmantel de kabel [95–100mm] en leid deze door de afdekking.
 - 3 Strip de aders N, L1, L2, L3, PE 20–25 mm.
- » Voer de elektrische aansluiting uit.

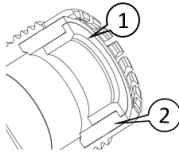

Afb. 9: Juiste afdichting selecteren

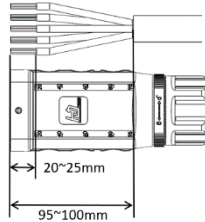

Afb. 10: Kabel voorbereiden

AC-aansluiting realiseren

AC-kabel is voorbereid.

- 1 Leid de geconfigureerde kabel door de moer en afdekking (afb. 11 pos. 1 & 2) en bevestig in overeenstemming met de kabelvolgorde aan de contactdrager (afb. 11/pos. 3) met de bijgevoegde inbussleutel [\times A_3 / \parallel 4,0 Nm].
 - 2 Trek de afdekking (afb. 11, pos. 3) zo over de stekker dat het gat in de afdekking zichtbaar is (afb. 12).
 - 3 Draai de moer met een dubbele steeksleutel aan en sluit de installatie af met een "klik" [\times W_50 / \parallel 10,0 Nm].
- OPMERKING: de AC-stekkerverbinding is goed verbonden als deze hoorbaar vastklikt.** (Afb. 13.)
- 4 Als de moer volledig aangedraaid is, kan de borgring worden gedraaid om de moer vast te zetten.
 - 5 Kabels deskundig en conform de volgende regels aanbrengen:
 - Breng de kabels om het apparaat met een minimumafstand van 30 cm aan.
 - Leg kabels nooit over halfgeleiders (koellichaam).
 - Te grote buigkrachten brengen de beschermingsgraad in gevaar. Gebruik kabels met een buigradius van minimaal het viervoudige van de kabeldiameter.

» Het apparaat is aangesloten op het voedingsnet.

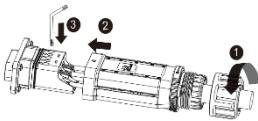

Afb. 11: Aders aansluiten

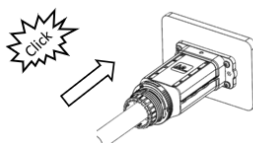

Afb. 12: Afdekking aanbrengen

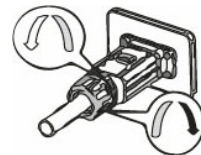

Afb. 13: Moer aandraaien

Legenda

1	Afdichting	3	Afdekking
2	Contactdrager	4	Moer

1.6.3 DC-aansluiting configureren

GEVAAR

Levensgevaar door elektrische schok!

Het aanraken van de onder spanning staande aansluitingen leidt tot ernstige letsels of de dood. Bij zoninstraling op de PV-generator staat er op de open einden van de DC-kabels een gelijkspanning.



- › Zorg ervoor dat de PV-modules een goede isolatie tegen aarde hebben.
- › Op de conform statische gegevens koudste dag mag de maximale nullastspanning van de PV-modules de maximale ingangsspanning van de omvormer niet overschrijden.
- › Controleer de polariteit van de DC-kabels.
- › DC-spanningsvrijheid vastgesteld.
- › Scheid de DC-stekker niet onder last.

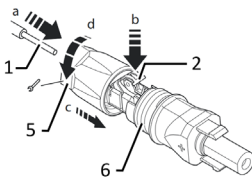

Afb. 14: Draden invoeren

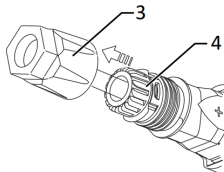

Afb. 15: Inzetstuk in huls schuiven

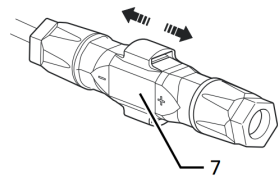

Afb. 16: Bevestiging controleren

Legenda

1	Draad voor DC-aansluiting	5	Kabelwartel
2	Veer	6	Contactstekker
3	Inzetstuk	7	Koppeling
4	Huls		

 U heeft de montage afgerond.

 **OPMERKING: let er vóór het isoleren op dat u geen losse aders afsnijdt.**

1 Voer geïsoleerde draden met getwiste draden voorzichtig in tot de aansluiting.

OPMERKING: Draadeinde moet in de veer zichtbaar zijn.

2 Sluit de veer zo dat deze zich vastzet en schuif het inzetstuk in de huls.

3 Zet de kabelwartel vast met een contraoer en draai vast [ W_{15} / $1,8 \text{ Nm}$].

4 Voeg het inzetstuk samen met de contactstekker.

» Elektrische aansluiting realiseren

PV-generator aansluiten

 De DC-stekker moet worden geconfigureerd en de PV-generator moet worden gecontroleerd om er zeker van te zijn dat er geen aardsluiting voorhanden is.

OPMERKING: let op de uiteenlopende stroomvoercapaciteit van PV1, PV2 en PV3 afhankelijk van de vermogensklasse van het apparaat! Zie max. ingangsstroom op het gegevensblad alsook in het complete handboek.

1 Haal de beschermkappen van de benodigde DC-aansluitingen aan de onderkant van het apparaat.

2 Steek de DC-stekkers paarsgewijs in de DC-Plus en DC-Min-aansluitstekkers (zie afb. 8.2)

» Het apparaat is verbonden met de PV-generator.



1.7 Potentiaalvereffening tot stand brengen



OPMERKING

Afhankelijk van de plaatselijke installatievoorschriften kan het noodzakelijk zijn om het apparaat met een tweede aardaansluiting te aarden. Hiervoor kan de schroefbout aan de onderkant van het apparaat worden gebruikt.

⌚ Apparaat is aan de houder gemonteerd.

- 1 Doe de aardingsgeleider in een geschikte M5 ringkabelschoen en krimp het contact.
 - 2 Lijn de aansluitlip met de aardingsgeleider uit op de schroef.
 - 3 Draai de schroef vast in de behuizing [ P_2/  2,5 Nm].
- » De behuizing is in de potentiaalvereffening opgenomen

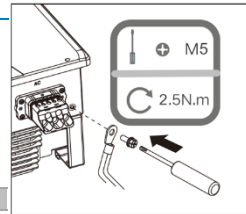

Afb. 17: Aarding aansluiten

Legenda

1	M5-ringkabelschoen	2,5 Nm
2	Aarding aarddraad	16–25 mm ²
3	M5-schroef (reeds gemonteerd)	

1.8 WLAN/wifi-module aansluiten



OPMERKING

Risico op beschadiging van de omvormer door elektrostatische ontlading

Interne componenten van de omvormer kunnen door elektrostatische ontlading onherstelbaar worden beschadigd.

- » Aard uzelf alvorens u componenten aanraakt.
- » De COM3-aansluiting is alleen geschikt voor de bij de levering inbegrepen WIFI-stick of bij KACO new energy optioneel verkrijgbare 4G-stick.

⌚ Apparaat is aan de houder gemonteerd.

- 1 Verwijder de kap van de COM3-aansluiting
 - 2 Steek de WLAN/wifi-module in de beschikbare aansluiting en bevestig met behulp van de moer van de WLAN/wifi-module in de aansluiting.
 - 3 Vergewis u ervan dat de module goed aangesloten is en dat het etiket op de module zichtbaar is.
- » De WLAN/wifi-module is aangesloten op het apparaat.

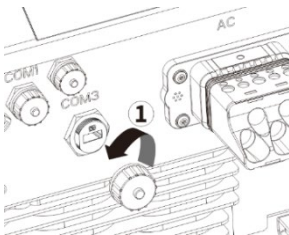

Afb. 18: Afdkking verwijderen

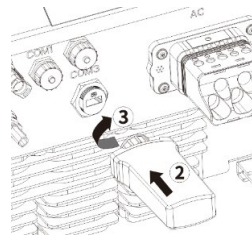

Afb. 19: WLAN/wifi-stick aansluiten

1.9 RS485-aansluiting



OPMERKING

Voor de aansluiting op de RJ45-bus is een netwerkkabel van categorie 5E of hoger nodig. Voor gebruik buiten is een UV-bestendigheid alsook een maximale installatielengte (over alle omvormers) van 1000m toegestaan.

Risico op beschadiging van de omvormer door elektrostatische ontlading

Interne componenten van de omvormer kunnen door een verkeerde bedrading tussen vermogens- en signaalkabel onherstelbaar worden beschadigd. Hierdoor komen alle aanspraken op garantie te vervallen.

› Let op het juist aansluiten van de kabel.

⌚ Apparaat is aan de houder gemonteerd.

- 1 Schroef de kap van de communicatieaansluiting (COM1 of COM2) eraf (zie weergave beneden, volgorde en richting van pijlen in acht nemen). Voer de netwerkkabel door de schroefdraadbus (incl. wartelmoer).
 - 2 Voer de netwerkkabel door de schroefdraadbus (incl. wartelmoer).
 - 3 Configureer de communicatieleiding zoals in afbeelding 21 weergegeven (volgens DIN 46228-4, door klant ter beschikking gesteld).
 - 4 Steek de netwerkkabel in COM1 of COM2 (zie afb. 19, volgorde en richting van pijlen in acht nemen)
 - 5 Draai de schroefdraadbus vast en vervolgens de wartelmoer aan het einde aan (pos. 5 en 6).
- › De RS485-kabel is aangesloten op het apparaat.

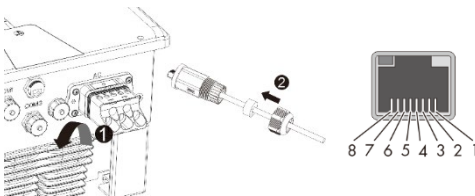

Afb. 20: Netwerkkabel invoeren

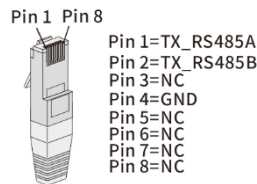

Afb. 21: Indeling kabelaansluiting

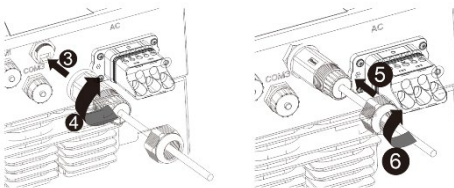

Afb. 22: Netwerkkabel aansluiten

Legenda

1	Kap
2	Netwerkkabel
3	Schroefdraadbus
4	Afdichting met wartelmoer

2 Inbedrijfstelling

Opmerking: het apparaat wordt via een APP door middel van een mobiel eindapparaat in gebruik genomen. De APP met de aanduiding **KACO Tool** is beschikbaar voor Android of iOS (zie QR-code voor Google Playstore of App Store in de bijlage van deze beknopte handleiding).

Een gedetailleerde omschrijving van de WLAN/wifi-netwerk-configuratie, parameterinstellingen en firmware-actualiseringen vindt u in het downloadgedeelte van de [KACO new energy](#) homepage, onder de aanwijzing: **WiFi APP instellingen**.

Opmerking: voor de eerste inbedrijfstelling is geen wachtwoord nodig. Voor latere parameterwijzigingen is echter een specifiek aan het apparaat toegekend wachtwoord nodig. Hiervoor is het serienummer op het typeplaatje van het apparaat nodig. Om u zo snel mogelijk te kunnen helpen, adviseren wij om dit nummer te noteren voordat u contact met onze klantenservice opneemt.

3 Onderhoud en verhelpen van storingen

3.1 Visuele controle

Controleer het product en de kabels op zichtbare beschadigingen en let eventueel op een bedrijfsstatusindicatie. Stel bij beschadigingen uw installateur op de hoogte. Reparaties mogen alleen door een elektricien worden uitgevoerd.



GEVAAR

Gevaarlijke spanning door twee bedrijfsspanningen

Het aanraken van de leidingen en/of klemmen aan het apparaat kan tot zware letsels of de dood leiden. De ontladingstijd van de condensatoren bedraagt tot wel 5 minuten.

- › Het apparaat mag uitsluitend door een erkende en door het elektriciteitsbedrijf geautoriseerde elektricien geopend en onderhouden worden.
- › Scheid de AC- en DC-zijde en wacht minimaal 5 minuten.



OPMERKING

De behuizing van het apparaat bevat geen componenten die door de klant kunnen worden gerepareerd. Laat de correcte werking van het apparaat in regelmatige afstanden door een elektricien controleren en neem bij problemen altijd contact op met de service van de fabrikant van het systeem.

3.2 Reiniging

3.2.1 Behuizing en koellichaam reinigen



VOORZICHTIG

Gebruik geen perslucht of hogedrukreiniger!

- › Verwijder regelmatig met een stofzuiger of zachte kwast stof van de bovenkant van het apparaat.
- › Verwijder eventueel stof van de ventilatieopeningen.



Schakel het apparaat in overeenstemming met de veiligheidsregels aan DC- en AC-zijde vrij.

1 Reinig het koellichaam.

- › Schakel het apparaat in

4 Buitenwerkingstelling en demontage

4.1 Apparaat uitschakelen

GEVAAR



Ook na het vrij- en uitschakelen van het apparaat staan er nog altijd levensgevaarlijke elektrische spanningen op de aansluitingen en kabels in het apparaat!

- Het aanraken van de leidingen en/of klemmen aan het apparaat kan tot zware letsels of de dood leiden.
- › Het apparaat moet vóór de elektrisch aansluiting vast gemonteerd zijn.
 - › Neem alle veiligheidsvoorschriften en de actueel geldende technische aansluitvoorwaarden van het verantwoordelijke energiebedrijf in acht.
 - › Het apparaat mag uitsluitend door een erkende elektricien geopend en onderhouden worden.
 - › Schakel de netspanning uit door het deactiveren van de externe veiligheidselementen.
 - › Controleer de complete stroomvrijheid met behulp van een ampèretang op alle AC- en DC-kabels.
 - › Raak bij het uit- en inschakelen van het apparaat nooit de kabels en/of klemmen/stroomrails aan.
 - › Houd het apparaat tijdens het bedrijf gesloten.

WAARSCHUWING



Gevaar voor verbranding door hete onderdelen van de behuizing

Onderdelen van de behuizing kunnen tijdens het bedrijf heet worden.

- › Raak tijdens het bedrijf alleen het deksel van de behuizing van het apparaat aan.

4.2 Apparaat de-installeren

 Apparaat spanningsvrij geschakeld en tegen herinschakelen beveiligd.

- 1 Scheid de AC-aansluitstekker van het apparaat.
- 2 Scheid de DC-kabels aan de DC-stekkers en breng beschermkappen aan.

› Ga na het eraf halen van het apparaat verder met het demonteren.

4.3 Apparaat demonteren

 Apparaat uitgeschakeld en gedeïnstalleerd.

- 1 Verwijder aan de houder de schroef ter beveiliging tegen uitlichten.
- 2 Gebruik de uitsparingen aan de zijkant en til het apparaat van de houder.

› Ga na het eraf halen van het apparaat verder met het verpakken.

5 Verwijdering

VOORZICHTIG



Milieuschade bij verkeerde verwijdering

Zowel het apparaat als de bijbehorende transportverpakking bestaan voor het grootste gedeelte uit voor recyclebaar materiaal.

Apparaat: defecte apparaten en het toebehoren horen niet thuis in het huishoudelijk afval. U dient er zorg voor te dragen dat afgeschreven apparaten en eventueel aanwezig toebehoren volgens de van toepassing zijnde voorschriften worden verwijderd.

Verpakking: u dient er zorg voor te dragen dat de transportverpakking volgens de van toepassing zijnde voorschriften wordt verwijderd.



KACO blueplanet 25.0 NX3 M3

KACO blueplanet 30.0 NX3 M3

KACO blueplanet 33.0 NX3 M3

Skrócona instrukcja

- **Tłumaczenie na język polski tłumaczenia na język niemiecki wersji oryginalnej w języku angielskim**



Elektryk

Ważne wskazówki bezpieczeństwa



Android-App



iOS-App



Homepage –
Product information's

Niniejsza instrukcja stanowi część produktu, której należy przestrzegać. Ponadto należy ją przechowywać w miejscu, które jest zawsze łatwo dostępne.

Spis treści

1	Instalacja.....	88	2	Rozruch	95
1.1	Bezpieczeństwo.....	88	3	Konserwacja i usuwanie usterek.....	96
1.2	Zakres dostawy	88	3.1	Kontrola wzrokowa.....	96
1.3	Wybór miejsca ustawienia.....	89	3.2	Czyszczenie.....	96
1.4	Montaż uchwytu ściennego	90	3.2.1	Czyszczenie obudowy i radiatora.....	96
1.5	Mocowanie urządzenia.....	90	4	Wyłączenie z eksploatacji i demontaż ...	97
1.6	Podłączanie falownika do instalacji elektrycznej.....	91	4.1	Wyłączanie urządzenia	97
1.6.1	Widok ogólny falownika od dołu.....	91	4.2	Odlączanie urządzenia	97
1.6.2	Przygotowanie przyłącza AC	92	4.3	Demontaż urządzenia.....	97
1.6.3	Konfiguracja przyłącza DC.....	93	5	Utylizacja	97
1.7	Tworzenie wyrównania potencjałów	94			
1.8	Podłączanie modułu WLAN	94			
1.9	Przyłącze RS485	95			

Przepisy prawne

Informacje zawarte w tym dokumencie stanowią własność firmy KACO new energy GmbH. Publikacja zarówno w całości, jak i fragmentarycznie wymaga pisemnej zgody firmy KACO new energy GmbH.

Gwarancja firmy KACO

Aktualne warunki gwarancyjne można pobrać w Internecie na stronie <http://www.kaco-newenergy.com>.

Znak towarowy

Wszystkie znaki towarowe są uznane, nawet jeżeli nie są oddzielnie oznaczone. Brak oznaczenia nie sugeruje, że towar lub znak są wolne.

Oprogramowanie

Niniejsze urządzenie zawiera oprogramowanie Open Source, opracowane przez podmioty trzecie i licencjonowane m.in. pod nazwami GPL lub LGPL.

1 Instalacja

1.1 Bezpieczeństwo

Przed pierwszym zastosowaniem produktu uważnie przeczytać niniejsze wskazówki bezpieczeństwa.

NIEBEZPIECZEŃSTWO

Niebezpieczne dla życia napięcia panują na przyłączach i w przewodach urządzenia również po jego wyłączeniu i odłączeniu!

Dotknięcie przewodów i/lub zacisków/ szyn prądowych w urządzeniu może być przyczyną ciężkich obrażeń lub śmierci.



- › Nie otwierać produktu.
- › Przed podłączeniem do instalacji elektrycznej urządzenie należy stabilnie zamontować.
- › Przestrzegać wszystkich przepisów bezpieczeństwa i obowiązujących aktualnie warunków technicznych podłączenia, opracowanych przez właściwy zakład energetyczny.
- › Urządzenie może montować, instalować i uruchamiać tylko wykwalifikowany elektryk.
- › Wyłączyć napięcie sieciowe, wyłączając zewnętrzne elementy zabezpieczające.
- › Sprawdzić amperomierzem szeregowym, czy wszystkie przewody AC i DC są odłączone od napięcia.
- › Podczas wyłączania i włączania urządzenia nie dotykać przewodów i/lub zacisków/szyn prądowych.

1.2 Zakres dostawy

Artykuł	Opis	Liczba
A	Falownik	1 szt.
B	Uchwyt ścienny	1 szt.
C	Zestaw akcesoriów montażowych: Kołki ścienne i śruby z łbem sześciokątnym (4×) Śruba M5×14 mm (2×)	1 zestaw
D	Połączenie wtykowe DC (Sunclix)	6 par
E	Połączenie wtykowe AC	1 szt.
F	WLAN	1 szt.
G	Dokumentacja	1 zestaw
H	Przyłącze RS485	2 szt.

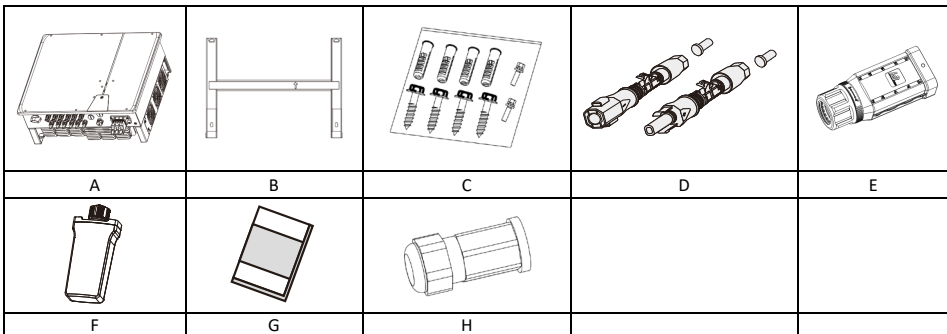

Sprawdzenie zakresu dostawy

1. Dokładnie sprawdzić urządzenie.
2. Niezwłocznie reklamować w firmie transportowej:
 - uszkodzenia opakowania mogące świadczyć o uszkodzeniu urządzenia,
 - widoczne uszkodzenia urządzenia.
3. Zgłoszenie uszkodzenia niezwłocznie przekazać do firmy transportowej.
4. Zgłoszenie uszkodzenia musi być dostępne firmie transportowej w ciągu sześciu dni od otrzymania urządzenia, w formie pisemnej. W razie potrzeby chętnie okazemy pomoc.

1.3 Wybór miejsca ustawienia

Otoczenie instalacyjne

1. Zapewnić, aby falownik został zamontowany w miejscu niedostępnym dla dzieci.
2. Aby zapewnić optymalny stan roboczy i długi okres użytkowania, temperatura w otoczeniu montażu falownika powinna wynosić maks. 40°C.
3. Aby uniknąć bezpośredniego oddziaływania promieni słonecznych, deszczu, śniegu i wilgoci na falownik, zaleca się montaż falownika w miejscach, nad którymi znajduje się daszek ochronny. Nie zasłaniać całkowicie górnej części falownika.
4. Warunki montażu muszą być dostosowane do masy i rozmiaru falownika. Inwerter jest przeznaczony do montażu na litej ścianie pionowej lub nachylonej do tyłu (maks. 15°). Nie zaleca się montażu falownika na ścianie wykonanej z płyt gipsowo-kartonowych lub podobnych materiałów. Falownik może emitować głośny dźwięk podczas pracy.

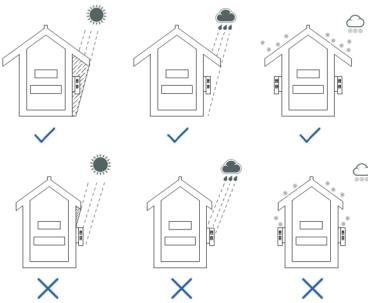

Rys. 1: Urządzenie przy instalacji zewnętrznej

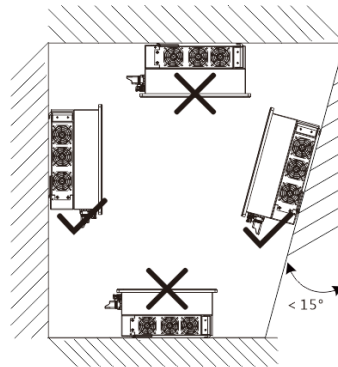

Rys. 2: Dopuszczalna pozycja ustawienia

5. Aby zapewnić wystarczające odprowadzanie ciepła, zaleca się zachowanie następujących odstępów między falownikiem a innymi obiektami:

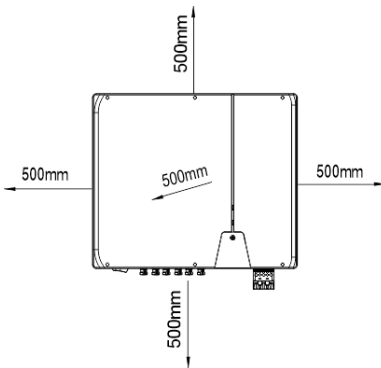

Rys. 3.1: Urządzenie przy instalacji zewnętrznej

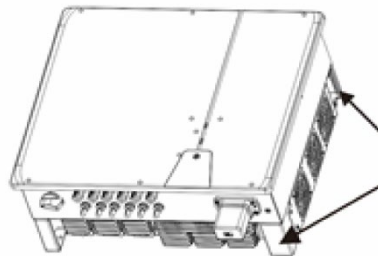

Rys. 3.2: Pozycja podnoszenia (prawa strona)

1.4 Montaż uchwyty ściennego

OSTROŻNIE



Niebezpieczeństwo w przypadku zastosowania nieodpowiednich materiałów mocujących!

W przypadku zastosowania nieodpowiednich materiałów mocujących urządzenie może spaść i spowodować ciężkie obrażenia osób znajdujących się pod nim.

- › Stosować tylko materiały mocujące odpowiednie do podłoża. Załączone materiały mocujące nadają się tylko do muru i betonu.
- › Urządzenie mocować tylko w pozycji pionowej.

WSKAZÓWKA



Zmniejszenie mocy wskutek nagromadzenia ciepła!

W przypadku nieprzestrzegania zalecanych odstępów minimalnych może dojść do zmniejszenia mocy urządzenia z uwagi na niedostateczną wentylację i związane z tym wydzielanie się ciepła.

- › Przestrześć odstępów minimalnych i zapewnić wystarczające odprowadzenie ciepła.
- › Podczas pracy na obudowie urządzenia nie mogą się znajdować żadne przedmioty.
- › Upewnić się, że po montażu urządzenia żadne ciała obce nie blokują odpływu ciepła.

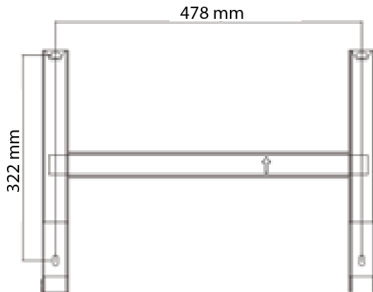

Rys. 4: Otwory do montażu naściennego

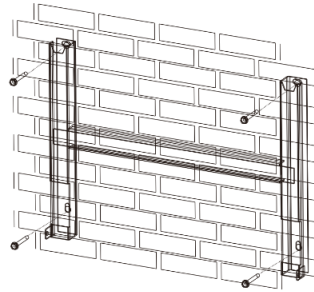

Rys. 5: Montaż uchwyty ściennego

Objaśnienia

- | | |
|--|-------------------------------|
| 1 Wywiercić cztery otwory (Ø 10 mm o głębokości 70 mm) | (3) Zamontować uchwyt ścienny |
| 2 Włożyć śruby i kołki | |

 Wyjąć z opakowania karton z uchwytem i zestawem montażowym i otworzyć.

1 Zaznaczyć cztery oznaczenia na powierzchni ściany jako pozycję zawieszenia odpowiednio do pozycji uchwyty.

2 Zaznaczyć położenie otworów i wywiercić cztery otwory.

WSKAZÓWKA: Odległości minimalne między dwoma urządzeniami lub między urządzeniem a stropem lub podłogą uwzględniono na rysunku Rys. 3.1.

3 Zamocować uchwyt do ściany za pomocą odpowiedniego materiału mocującego [KW-10].

WSKAZÓWKA: Zwrócić uwagę na prawidłowe wypoziomowanie uchwyty. Strzałka musi wskazywać do góry i być widoczna, gdy uchwyt jest zamocowany.

» Kontynuować montaż urządzenia.

1.5 Mocowanie urządzenia

OSTROŻNIE

Niebezpieczeństwo obrażeń spowodowane przez nieprawidłowe podnoszenie i transportowanie.

Nieprawidłowe podnoszenie może doprowadzić do przechylenia się i w konsekwencji upadku urządzenia.



- › Zawsze podnosić urządzenie, chwytając za odpowiednie uchwyty wpuszczane.
- › Stosować pomoce do wchodzenia na wybraną wysokość montażu.
- › Podczas podnoszenia i przenoszenia urządzenia należy nosić rękawice i obuwie ochronne.

Podnoszenie i montaż urządzenia

Uchwyty ścienny zamontowany.

- 1 Podnieść urządzenie, chwytając za uchwyty wpuszczane (patrz Rys. 3.2). Uwzględnić środek ciężkości urządzenia!
 - 2 Włożyć urządzenie w jarmo mocujące. Sprawdź obie strony radiatora, aby zapewnić, że jest stabilnie osadzony.
 - 3 Włóż załączone śruby (2x M5x14 mm) do łącznika uchwyty i zamocować urządzenie z obu stron w celu zabezpieczenia przed wypadnięciem [$\times P$ / m 2,5 Nm].
- » Po zamontowaniu urządzenia kontynuować instalację elektryczną.

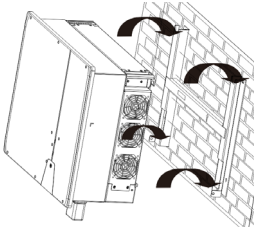

Rys. 6: Wieszanie falownika na uchwyty ściennym

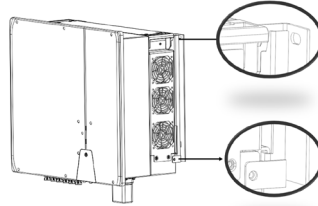

Rys. 7: Sprawdzanie bezpiecznego zamocowania urządzenia

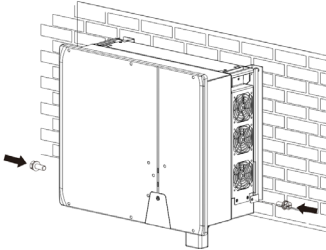

Rys. 8.1: Mocowanie falownika

1.6 Podłączenie falownika do instalacji elektrycznej

WSKAZÓWKA



Przekrój przewodu, rodzaj bezpiecznika i jego prąd znamionowy dobierać zgodnie z następującymi warunkami ramowymi:
Krajowe normy instalacyjne; klasa mocy urządzenia; długość przewodu; rodzaj układania przewodu; temperatury na miejscu.

1.6.1 Widok ogólny falownika od dołu

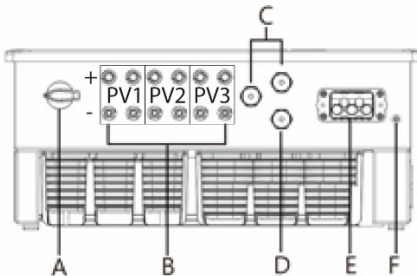

Rys. 8.2: Strona przyłączeniowa: Objasnienia

A	Zintegrowany rozłącznik DC	D	COM 3 – przyłącze adaptera Wi-Fi
B	Przyłącze DC dla generatora fotowoltaicznego	E	Gniazdo przyłączeniowe AC
C	COM1 i 2 – gniazdo RJ45 do przyłącza RS485	F	Położenie przewodu wyrównawczego

1.6.2 Przygotowanie przyłącza AC

☰ Montaż został zakończony.

- 1 Wybrać odpowiednie akcesoria uszczelniające. Zalecana średnica zewnętrzna kabla do uszczelnienia (Rys. 9 / Poz. 1) wynosi 20–24 mm.
Zalecana średnica zewnętrzna kabla do uszczelnienia (Rys. 9 / Poz. 2) wynosi 24,5–30 mm.
 - 2 Zalecany typ kabla: YJVR lub YJV. Zdjąć płaszcz z kabla [95–100 mm] i przeprowadzić kabel przez pokrywę.
 - 3 Odizolować żyły N, L1, L2, L3, PE na długości 20–25 mm.
- » Podłączyć falownik do instalacji elektrycznej.

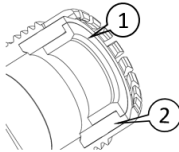

Rys. 9: Wybór prawidłowej uszczelki

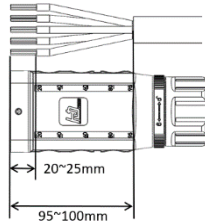

Rys. 10: Przygotowanie kabla

Podłączenie przyłącza AC

☰ Przewód AC został przygotowany.

- 1 Przewodzący skonfigurowany kabel przez nakrętkę i pokrywę (Rys. 11 Poz. 1 i 2) i nałożyć zgodnie z kolejnością przewodów na nośniku stykowym (Rys. 11/ Poz. 3) za pomocą dotążonego klucza imbusowego [\times A_3 / mm 4,0 Nm].
- 2 Nałożyć pokrywę (Rys. 11, Poz. 3) na wtyk w taki sposób, aby otwór w pokrywie był widoczny (Rys. 12).
- 3 Dokręcić nakrętkę za pomocą klucza widlastego i zakończyć montaż kliknięciem [\times W_50 / mm 10,0 Nm].

WSKAZÓWKI: Połączenie wtykowe AC jest prawidłowo podłączone, gdy słyszalnie się zatrząśnie. (Rys. 13.)

- 4 Gdy nakrętka jest całkowicie dokręcona, można obrócić pierścień zabezpieczający, aby ustalić nakrętkę.
- 5 Prawidłowo ułożyć przewody, uwzględniając poniższe zasady:
 - Przewody ułożyć, zachowując minimalny odstęp od urządzenia co najmniej 30 cm.
 - Nigdy nie układać przewodów nad półprzewodnikiem (element chłodzący)
 - Zbyt duże siły gnące mogą obniżyć stopień ochrony. Przewody układać z zachowaniem promienia gięcia równego czterokrotności średnicy kabla.

» Urządzenie jest podłączone do sieci elektrycznej.

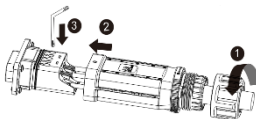

Rys. 11: Podłączenie żył

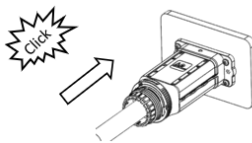

Rys. 12: Wkładanie pokrywy

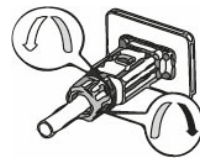

Rys. 13: Dokręcanie nakrętki

Objaśnienia

1 uszczelka	3 Pokrywa
2 Nośnik stykowy	4 Nakrętka

1.6.3 Konfiguracja przyłącza DC

NIEBEZPIECZEŃSTWO

Zagrożenie życia wskutek porażenia prądem!

Dotknięcie przyłączy pod napięciem może być przyczyną ciężkich obrażeń lub śmierci. W przypadku oddziaływania promieni słonecznych na generator fotowoltaiczny na otwartych końcach przewodów DC występuje napięcie stałe.



- › Zapewnić, aby moduły fotowoltaiczne były dobrze odizolowane od ziemi.
- › W statystycznie najchłodniejszym dniu maksymalne napięcie jałowe modułów fotowoltaicznych nie może przekraczać maksymalnego napięcia wejściowego falownika.
- › Sprawdzić biegunowość przewodów DC.
- › Zapewniony jest brak napięcia DC.
- › Nie rozłączać połączenia wtykowego DC pod obciążeniem.

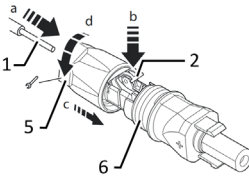

Rys. 14: Wprowadzić żyły

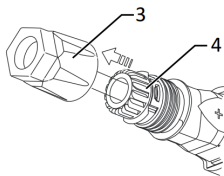

Rys. 15: Wsunąć wkład do tulei

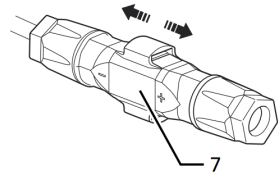

Rys. 16: Sprawdzić zamocowanie

Objaśnienia

1	Żyły przyłącza DC	5	Przepust kablowy
2	Sprężyna	6	Wtyk kontaktowy
3	Wkład	7	Złącze
4	Tuleja		

 Montaż został zakończony.

 **WSKAZÓWKĄ: Przed założeniem izolacji zwrócić uwagę, aby nie odciąć poszczególnych żył.**

1 Izolowane żyły ze skręconymi drutami wprowadzić ostrożnie aż do złączenia.

WSKAZÓWKĄ: Końce drutów muszą być widoczne w sprężynie.

2 Sprężynę zamknąć w taki sposób, aby się zatrzasnęła, i wsunąć wkład do tulei.

3 Skontrolować przepust kablowy i dokręcić [KW 15/11 1,8 Nm].

4 Złączyć wkład z wtykiem kontaktowym.

» Podłączanie falownika do instalacji elektrycznej

Podłączanie generatora fotowoltaicznego

 Skonfigurować połączenie wtykowe DC i sprawdzić generator fotowoltaiczny, aby zapewnić, że nie występuje zwarcie doziemne.

WSKAZÓWKĄ: Zwrócić uwagę na różną obciążalność prądową PV1, PV2 i PV3 w zależności od klasy mocy urządzenia! Patrz maks. prąd wejściowy w specyfikacji technicznej oraz kompletnym podręczniku obsługi.

1 Zdjąć zaślepki z wymaganych przyłączy DC na spodzie urządzenia.

2 Połączenia wtykowe DC podłączyć parami do wtyków przyłączeniowych bieguna dodatniego i ujemnego DC (patrz Rys. 8.2.).

» Urządzenie jest połączone z generatorem fotowoltaicznym.

1.7 Tworzenie wyrównania potencjałów



WSKAZÓWKA

W zależności od miejscowych przepisów instalacyjnych może występować konieczność uziemienia urządzenia za pomocą drugiego przyłącza uziemiającego. Można w tym celu zastosować trzpień gwintowany na spodzie urządzenia.

- U Urządzenie jest zamontowane na uchwycie.
- 1 Wprowadzić przewód uziemiający do odpowiedniego oczkowego okucia kablowego M5 i zaciśnąć styk.
 - 2 Wyrównać wyprowadzenie z przewodem uziemiającym za pomocą śruby.
 - 3 Stabilnie wkręcić śrubę w obudowę [XP_2/ 2,5 Nm].
- » Obudowa jest włączona do wyrównania potencjałów

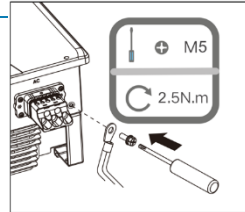

Rys. 17: Podłączenie uziemienia

Objaśnienia		
1	Oczkowe okucie kablowe M5	2,5 Nm
2	Uziemienie przewodu ochronnego	16–25 mm²
3	Śruba M5 (już zamontowana)	

1.8 Podłączanie modułu WLAN



WSKAZÓWKA

Niebezpieczeństwo uszkodzenia falownika na skutek wyładowania elektrostatycznego

Na skutek wyładowania elektrostatycznego podzespoły wewnątrz falownika mogą ulec uszkodzeniu, którego nie można już naprawić.

- » Uziemić się przed dotknięciem podzespołów.
- » Przyłącze COM3 nadaje się tylko do adaptera Wi-Fi wchodzącego w zakres dostawy lub adaptera 4G dostępnego opcjonalnie w firmie KACO new energy.

- U Urządzenie jest zamontowane na uchwycie.

- 1 Zdjąć kapturek z przyłącza COM3.
 - 2 Włożyć moduł WLAN do istniejącego przyłącza i zamocować w przyłączy za pomocą nakrętki modułu WLAN.
 - 3 Zapewnić, aby moduł był stabilnie podłączony i aby etykieta na module była widoczna.
- » Moduł WLAN jest podłączony do urządzenia.

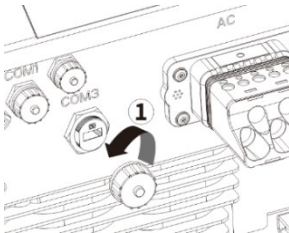

Rys. 18: Zdejmowanie pokrywki

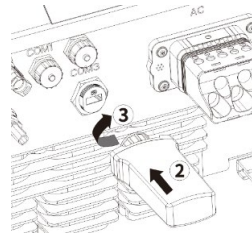

Rys. 19: Podłączanie adaptera WLAN

1.9 Przyłącze RS485



WSKAZÓWKA

W celu podłączenia do gniazda RJ45 jest wymagany kabel sieciowy kategorii 5E lub wyższej. W przypadku zastosowań na zewnątrz jest dozwolona odporność na promieniowanie UV oraz maksymalna długość instalacji (przez wszystkie falowniki) wynosząca 1000 m.

Niebezpieczeństwo uszkodzenia falownika na skutek wyładowania elektrostatycznego

Na skutek nieprawidłowego podłączenia kabla mocy i kabla sygnałowego może dojść do uszkodzenia wewnętrznych podzespołów falownika, którego nie można już naprawić. Tym samym wszelkie roszczenia gwarancyjne tracą ważność. Zwrócić uwagę na prawidłowe podłączenie kabla.

🔄 Urządzenie jest zamontowane na uchwycie.

- 1 Odkręcić nasadkę ochronną przyłącza komunikacyjnego (COM1 lub COM2) (patrz ilustracja poniżej, zwrócić uwagę na kolejność i kierunki strzałek). Poprowadzić kabel sieciowy przez tuleję gwintowaną (razem z nakrętką).
 - 2 Poprowadzić kabel sieciowy przez tuleję gwintowaną (razem z nakrętką).
 - 3 Skonfigurować przewód komunikacyjny w sposób przedstawiony na rysunku 21 (zgodnie z normą DIN 46228-4, udostępniany przez klienta).
 - 4 Podłączyć kabel sieciowy do gniazda COM1 lub COM2 (patrz Rys. 19. Zwrócić uwagę na kolejność i kierunki strzałek).
 - 5 Dokręcić tuleję gwintowaną, następnie dokręcić nakrętkę na końcu (Poz. 5 i 6).
- » Kabel RS485 jest podłączony do urządzenia.

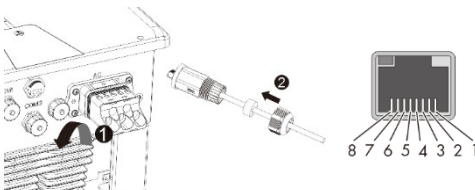

Rys. 20: Wprowadzanie kabla sieciowego

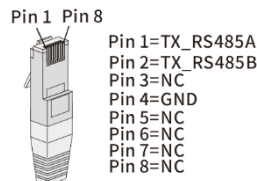

Rys. 21: Podłączenie kabla

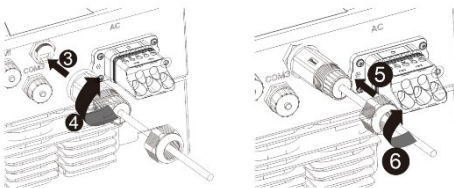

Rys. 22: Podłączanie kabla sieciowego

Objaśnienia	
1	Nasadka ochronna
2	Kabel sieciowy
3	Tuleja gwintowana
4	Uszczelka z nakrętką

2 Rozruch

Wskazówka: Urządzenie uruchamia się za pośrednictwem aplikacji przy użyciu urządzenia końcowego. Aplikacja **KACO Tool** jest dostępna dla systemów Android lub iOS (patrz kod QR dla Google Playstore lub App Store w załączniku do niniejszej skróconej instrukcji obsługi).

Szczegółowy opis konfiguracji sieci WLAN, ustawień parametrów i aktualizacji oprogramowania sprzętowego można znaleźć w sekcji plików do pobrania na stronie [KACO new energy](http://KACO.new.energy), w punkcie Wskazówka dotycząca stosowania: **Ustawienia Wi-Fi aplikacji**.

Wskazówka: Do pierwszego uruchomienia nie jest wymagane hasło. Jednak do późniejszych zmian parametrów jest wymagane podanie hasła dla danego urządzenia. W tym celu jest wymagany numer seryjny umieszczony na tabliczce znamionowej urządzenia. Aby jak najszybciej uzyskać pomoc, należy zanotować ten numer przed nawiązaniem kontaktu z naszym działem obsługi klienta.

3 Konserwacja i usuwanie usterek

3.1 Kontrola wzrokowa

Sprawdzić produkt i przewody pod kątem widocznych z zewnątrz uszkodzeń i w razie potrzeby zwrócić uwagę na wskaźnik stanu pracy. W przypadku stwierdzenia uszkodzeń powiadomić instalatora. Napraw może dokonywać tylko wykwalifikowany elektryk.



NIEBEZPIECZEŃSTWO

Niebezpieczne napięcie wskutek dwóch napięć roboczych

Dotknięcie przewodów i/lub zacisków w urządzeniu może być przyczyną ciężkich obrażeń lub śmierci. Czas rozładowania kondensatorów wynosi do 5 minut.

- › Urządzenie może otwierać i konserwować tylko wykwalifikowany elektryk, mający pozwolenie operatora sieci elektrycznej.
- › Odłączyć obwód AC i DC, a następnie odczekać co najmniej 5 minut.



WSKAZÓWKA

Obudowa urządzenia nie zawiera żadnych podzespołów, które mogą być naprawiane przez klienta. Zlecać regularną kontrolę prawidłowego działania urządzenia wykwalifikowanemu elektrykowi i w razie problemów zawsze zwracać się do serwisu producenta systemu.

3.2 Czyszczenie

3.2.1 Czyszczenie obudowy i radiatora



OSTROŻNIE

Nie używać sprężonego powietrza ani myjek wysokociśnieniowych!

- › Regularnie usuwać kurz z wierzchu urządzenia za pomocą odkurzacza lub miękkiego pędzla.
- › W razie potrzeby usunąć kurz z wlotów powietrza.

 Odłączyć urządzenie od obwodu DC i AC zgodnie z zasadami bezpieczeństwa.

1 Wyczyścić radiator sprężonym powietrzem.

› Włączyć urządzenie

4 Wyłączenie z eksploatacji i demontaż

4.1 Wyłączanie urządzenia

NIEBEZPIECZEŃSTWO

Niebezpieczne dla życia napięcia panują na przyłączach i w przewodach urządzenia również po jego wyłączeniu i odłączeniu!



Dotknięcie przewodów i/lub zacisków w urządzeniu może być przyczyną ciężkich obrażeń lub śmierci.

- › Przed podłączeniem do instalacji elektrycznej urządzenie należy stabilnie zamontować.
- › Przestrzegać wszystkich przepisów bezpieczeństwa i obowiązujących aktualnie warunków technicznych podłączenia, opracowanych przez właściwy zakład energetyczny.
- › Urządzenie może otwierać i konserwować tylko wykwalifikowany elektryk.
- › Wyłączyć napięcie sieciowe, wyłączając zewnętrzne elementy zabezpieczające.
- › Sprawdzić amperomierzem szcegłowym, czy wszystkie przewody AC i DC są odłączone od napięcia.
- › Podczas wyłączenia i włączania urządzenia nie dotykać przewodów i/lub zacisków/szyn prądowych.
- › Podczas pracy urządzenie musi być zamknięte.

OSTRZEŻENIE



Niebezpieczeństwo oparzenia o gorące części obudowy

Części obudowy mogą się mocno nagrzać podczas pracy.

- › Podczas pracy dotykać tylko pokrywy obudowy urządzenia.

4.2 Odłączanie urządzenia

 Urządzenie jest bez napięcia i zabezpieczone przed ponownym włączeniem.

- 1 Odłączyć wtyk przyłączeniowy AC od urządzenia.
- 2 Odłączyć przewody DC na połączeniach wtykowych DC i założyć zaślepki.

› Po zamontowaniu urządzenia kontynuować demontaż.

4.3 Demontaż urządzenia

 Urządzenie jest wyłączone i odłączone od instalacji.

- 1 Usunąć z uchwytu śrubę zabezpieczającą przed wypadnięciem.
- 2 Podnieść urządzenie z uchwytu, stosując boczne uchwyty wpuszczane.

› Po zamontowaniu urządzenia kontynuować pakowanie.

5 Utylizacja

OSTROŻNIE



Szkody środowiskowe przy nieprawidłowej utylizacji

Zarówno urządzenie, jak i przynależne opakowanie transportowe, składają się w większości z materiałów podlegających recyklingowi.

Urządzenie: Nie wyrzucać uszkodzonych urządzeń i akcesoriów razem z odpadami domowymi. Zapewnić, aby zużyte urządzenia razem z ewentualnymi akcesoriami zostały poddane prawidłowej utylizacji.

Opakowanie: Zapewnić poddanie opakowania transportowego prawidłowej utylizacji.



KACO 
new energy.

KACO blueplanet 25.0 NX3 M3

KACO blueplanet 30.0 NX3 M3

KACO blueplanet 33.0 NX3 M3

Hızlı başlangıç kılavuzu

- İngilizce orijinal sürümünün Almanca çevirisinden çevrilmiştir



Elektrik teknisyeni
Önemli güvenlik uyarıları



Android-App



iOS-App



Homepage –
Product information's

Bu kılavuz ürünün bir parçasıdır ve dikkate alınmalıdır. Ayrıca her zaman kolay ulaşılabilir bir yerde saklanmalıdır.

İçindekiler

1	Kurulum	100	2	İşletime alma	107
1.1	Güvenlik	100	3	Bakım ve arıza giderme	108
1.2	Teslimat kapsamı	100	3.1	Görsel kontrol	108
1.3	Kurulum yerinin seçilmesi.....	101	3.2	Temizleme.....	108
1.4	Duvar tutucusunun montajı.....	102	3.2.1	Muhafazanın ve soğutma plakasının temizlenmesi.....	108
1.5	Cihazın takılması.....	102	4	İşletimden çıkarılması ve sökülmesi	109
1.6	Elektrik bağlantısının yapılması.....	103	4.1	Cihazın kapatılması.....	109
1.6.1	İnverterin alttan genel görünümü	103	4.2	Cihazın kurulumunun kaldırılması	109
1.6.2	AC bağlantısının hazırlanması	104	4.3	Cihazın sökülmesi	109
1.6.3	DC bağlantısının yapılandırılması	105	5	Tasfiye	109
1.7	Potansiyel dengelemesinin oluşturulması.....	106			
1.8	WLAN modülünün bağlanması	106			
1.9	RS485 bağlantısı	107			

Yasal düzenlemeler

Bu dokümanda yer alan bilgiler KACO new energy GmbH firmasına aittir. Tamamen veya kısmen yayınlanması sadece KACO new energie GmbH firmasının yazılı izni ile mümkündür.

KACO garantisi

Güncel garanti düzenlemelerini <http://www.kaco-newenergy.com> adresinden indirebilirsiniz.

Markalar

Tüm markalar özel olarak işaretlenmemiş olsa dahi, tanınmaktadır. Marka işaretin bulunmaması bir ürün veya işaretin tescilli marka olmadığı anlamına gelmez.

Yazılım

Bu cihaz, üçüncü kişiler tarafından geliştirilmiş veya GPL veya LGPL tarafından lisansı alınmış Open Source yazılımı içermektedir.

1 Kurulum

1.1 Güvenlik

Ürünü ilk kez kullanmadan önce bu güvenlik uyarılarını lütfen dikkatle okuyun.

TEHLİKE

Cihaz gerilimsiz hale getirildikten ve kapatıldıktan sonra da cihazın bağlantı ve hatlarında ölüm tehlikesi taşıyan gerilimler mevcuttur!





Cihazdaki kablolar ve/veya klemenslere/iletken raylarına temas edildiği takdirde, ağır yaralanma veya ölüm meydana gelebilir.

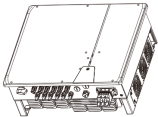
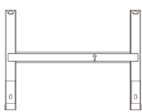

- › Ürünün içini açmayın.
- › Cihaz, elektrik bağlantısı yapılmadan önce sabit bir şekilde monte edilmiş olmalıdır.
- › Yetkili elektrik idaresinin tüm güvenlik talimatlarına ve geçerli güncel teknik bağlantı koşullarına uyun.
- › Cihazın montaj, kurulum ve işletime alma çalışmaları, sadece onaylı bir elektrik teknisyeni tarafından gerçekleştirilmelidir.
- › Şebeke gerilimini harici güvenlik elemanlarını devre dışı bırakarak kapatın.
- › Tüm AC ve DC hatlarında kesinlikle akım bulunmadığını pens ampermetre kullanarak denetleyin.
- › Cihazı kapatma ve açma sırasında hatlara ve/veya klemenslere/iletken raylarına dokunmayın.

1.2 Teslimat kapsamı

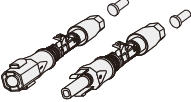
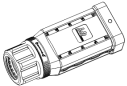
Ürün	Tanımlama	Miktar
A	Inverter	1 adet
B	Duvar tutucusu	1 adet
C	Montaj aksesuarı seti: Duvar dübeli ve altı köşeli civatalar (4x) M5x14 mm civata (2x)	1 set
D	DC geçme bağlantısı (Sunclix)	6 çift
E	AC geçme bağlantısı	1 adet
F	WLAN	1 adet
G	Dokümantasyon	1 set
H	RS485 bağlantısı	2 adet

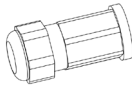
				
A	B	C	D	E
				
F	G	H		

Teslimat kapsamının kontrolü

1. Cihazı detaylı bir şekilde inceleyin.
2. Aşağıdaki durumlarda derhal nakliye firmasına şikayette bulunun:
 - Ambalajda bulunan ve cihazdaki hasarlarla ilişkilendirilecek hasarlar.
 - Cihaz üzerindeki bariz hasarlar.
3. Nakliye firmasına derhal hasar bildiriminde bulunun.
4. Hasar bildirimini, cihaz alındıktan sonra altı gün içinde yazılı olarak nakliye firmasına ulaştırılmış olmalıdır. İhtiyaç duyduğunuzda size gerekli desteği vermeye hazırız.

1.3 Kurulum yerinin seçilmesi

Kurulum ortamı

1. İnverterin, çocukların ulaşamayacağı bir yere yerleştirildiğinden emin olun.
2. İnverterin ideal koşullarda uzun ömürlü şekilde çalışmasını sağlamak için, inverterin kurulduğu ortamdaki sıcaklık en fazla 40 °C olmalıdır.
3. İnverter yüzeyinin güneş ışığı, yağmur, kar ve neme maruz kalmasını önlemek için, inverterin üzerinde koruyucu çatı bulunan bir yere monte edilmesi önerilir. İnverterin üzerini tamamen kapatmayın.
4. Montaj ile ilgili koşullar, inverterin ağırlığına ve boyutuna uygun olmalıdır. İnverter, dikey veya arkaya eğimli (maks. 15°) duran sağlam bir duvara monte edilmek için uygundur. İnverterin alçıpan veya benzeri maddelerden yapılmış duvarlara monte edilmesi önerilmez. İnverter çalışırken ses yapabilir.

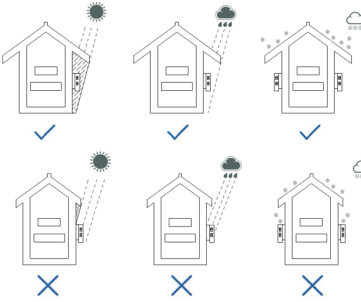

Şek. 1: Açık alanlara kurulumda cihaz

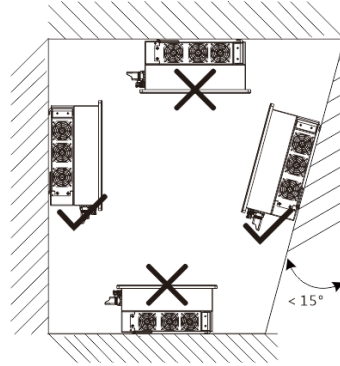

Şek. 2: İzin verilen kurulum yeri

5. Yeterli ısı çıkışı sağlamak için, inverter ile diğer nesnelere arasındaki mesafelerin aşağıdaki mesafelerin bırakılması önerilir:

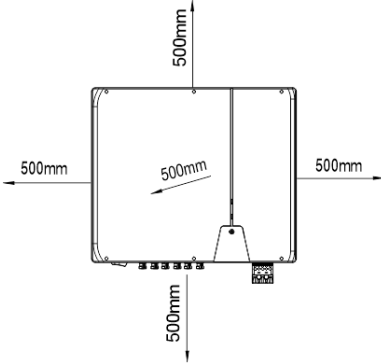

Şek. 3.1: Açık alanlara kurulumda cihaz

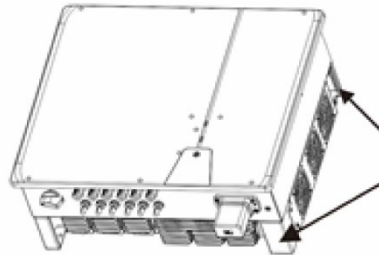

Şek. 3.2: Kaldırma pozisyonu (sağ taraf)

1.4 Duvar tutucusunun montajı

⚠ DİKKAT



Uygun olmayan sabitleme malzemelerinin kullanılması nedeniyle tehlike!

Uygun olmayan sabitleme malzemesi kullanıldığı takdirde cihaz düşebilir ve cihazın altındaki kişiler ağır yaralanabilir.

- › Sadece montaj zeminine uygun sabitleme malzemesi kullanın. Birlikte verilen sabitleme malzemesi, sadece duvar ve beton için uygundur.
- › Cihazı sadece dik konumda monte edin.

NOT



İki birikimi nedeniyle güçte azalma!

Önerilen minimum mesafe değerlerine uyulmaması durumunda cihazda, havalandırmanın yetersiz olması ve bununla bağlantılı ısı oluşumu nedeniyle gücün kısıtlanması durumu oluşabilir.

- › Aşgari mesafelere uyum ve ısının yeterli şekilde çıkmasını sağlayın.
- › İşletim sırasında cihaz muhafazası üzerinde hiçbir cisim bulunmamalıdır.
- › Cihaz montajından sonra yabancı nesnelere ısı çıkışını engellemediğinden emin olun.

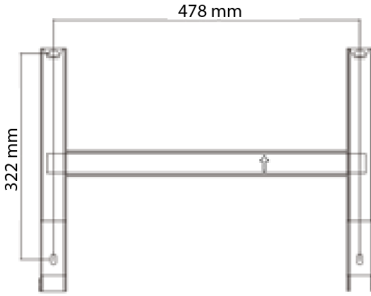

Şek. 4: Duvara montaj için delikler

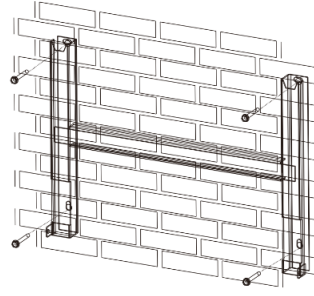

Şek. 5: Duvar tutucusunun montajı

Açıklamalar

- | | |
|---|------------------------------------|
| 1 Dört delik açılması [Ø 10 mm, derinlik 70 mm] | 3 Duvar tutucusunun monte edilmesi |
| 2 Cıvataların ve dübelin takılması | |

⊘ Tutucu ve montaj setini içeren karton ambalajdan çıkarılmış ve açılmıştır.

- 1 Asma pozisyonunu, tutucu pozisyonuna göre duvar yüzeyinde dört işaret ile işaretleyin.
- 2 Delik konumlarını işaretleyin ve dört adet delik açın.

NOT: İki cihaz veya cihaz ile tavanın/zemin arasındaki minimum mesafeler halihazırda Şek. 3.1 çiziminde dikkate alınmıştır.

- 3 Tutucuyu, montaj seti ile uygun sabitleme malzemesiyle duvara sabitleyin [KW-10].

NOT: Tutucunun terazisinin doğru olmasına dikkat edin. Braket takıldığında ok yukarıyı göstermeli ve görünür olmalıdır.

› Cihazı montaj işlemi ile devam edin.

1.5 Cihazın takılması

⚠ DİKKAT



Usulüne uygun olmayacak şekilde kaldırılması ve taşınması nedeniyle yaralanma tehlikesi.

Cihaz usulüne uygun olmayacak şekilde kaldırılırsa devrilebilir ve aşağı düşebilir.

- › Cihazı, her zaman öngörülen taşıma yerlerinden tutarak dik şekilde kaldırın.
- › Belirlenen montaj yüksekliği için yukarı çıkma ekipmanı kullanın.
- › Cihazın kaldırılması ve taşınması sırasında koruyucu eldivenler ve emniyet ayakkabıları kullanın.

Cihazın yukarı kaldırılması ve monte edilmesi

🔄 Duvar tutucusu monte edilmiştir.

- 1 Cihazı taşıma yerlerinden tutup kaldırın (bkz. Şek. 3.2). Cihaz ağırlık noktasını dikkate alın!
- 2 Cihazı montaj askısı üzerine yerleştirin. Soğutma plakasının sıkı şekilde oturduğundan emin olmak için her iki tarafını kontrol edin.
- 3 Birlikte verilen vidaları (2x M5x14mm) tutucunun diline takın ve cihazı yerinden çıkarmaması için her iki tarafa monte edin [⚠️ / m^2 2,5 Nm]

» Cihazı monte ettikten sonra elektrik tesisatı işlerine devam edin.

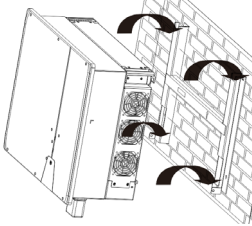

Şek. 6: İnverterin duvar tutucusuna asılması

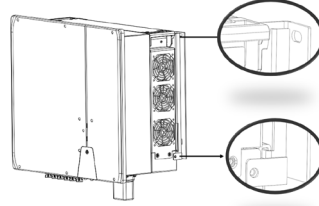

Şek. 7: Cihazın güvenli oturduğunun kontrol edilmesi

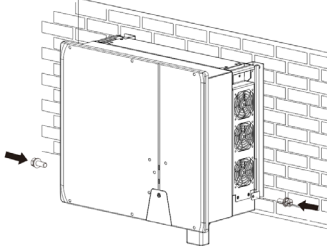

Şek. 8.1: İnverterin sabitlenmesi

1.6 Elektrik bağlantısının yapılması



NOT

Kablo enine kesiti, sigorta türü ve sigorta değerini aşağıdaki çerçeve koşullarına göre seçin:
Ülkeye ait kurulum normları; cihaz güç kademesi; kablo uzunluğu; kablo döşeme tipi; yerel sıcaklıklar.

1.6.1 İnverterin alttan genel görünümü

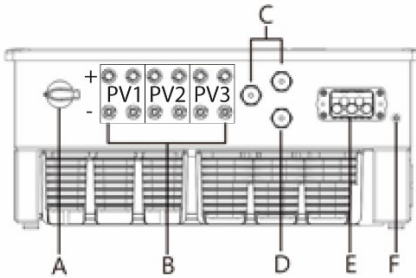

Şek. 8.2: Bağlantı tarafı: Açıklamalar

A	Entegre DC ayırma şalteri	D	COM 3 – WiFi-Stick bağlantısı
B	PV jeneratörü için DC bağlantısı	E	AC bağlantı girişi
C	COM1&2 – RS485 bağlantısı için RJ45 girişi	F	Potansiyel dengelemesinin pozisyonu

1.6.2 AC bağlantısının hazırlanması

☺ Montaj işlemini tamamladınız.

- 1 Doğru conta aksesuarlarını seçin. Conta için kablunun önerilen çapı (Şek. 9 / Poz. 1) 20–24 mm'dir. Conta için kablunun önerilen çapı (Şek. 9 / Poz. 2) 24,5–30 mm'dir.
- 2 Önerilen kablo tipi: YJVR veya YJV. Kablo kılıfını sıyırın [95–100mm] ve kabloyu kapaktan geçirin.
- 3 N, L1, L2, L3, PE damarlarının izolasyonunu 20–25 mm sıyırın.
 - » Elektrik bağlantısını yapın.

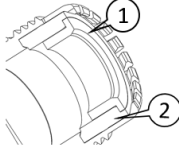

Şek. 9: Doğru contanın seçilmesi

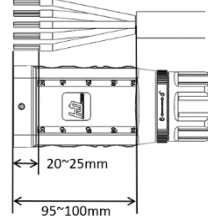

Şek. 10: Kablunun hazırlanması

AC bağlantısının oluşturulması

☺ AC hattı hazırlanmıştır.

- 1 Yapılandırılan kabloyu somundan ve kapaktan (Şek. 11 Poz. 1 & 2) geçirin ve kontaklı fişteki (Şek. 11/Poz. 3) kablo sırasına uygun şekilde birlikte verilen alyan anahtar ile sabitleyin [$\mathcal{K}A_3 / m$ 4,0 Nm].
 - 2 Kkapağı (Şek. 11, madde 3), kapaktaki delik görünecek şekilde (Şek. 12) tapa üzerinden çekin..
 - 3 Somunu sıkma anahtarı ile sıkın ve kurulumu "tık tık" sesi duyulduğunda tamamlayın [$\mathcal{K}W_50 / m$ 10,0 Nm].
- NOT: AC geçme bağlantısı duyulur şekilde yerine oturduğunda sıkıca bağlanmış olur.** (Şek. 13)
- 4 Somun tamamen sıkıldığında, somunu yerinde tutmak için kilitleme halkası döndürülebilir.
 - 5 Kabloları, usulüne uygun şekilde ve aşağıdaki kurallara göre döşeyin:
 - Kabloları cihazın çevresinde en az 30 cm mesafe bırakarak döşeyin.
 - Kabloları kesinlikle yarı iletkenler (soğutma plakası) üzerinden döşemeyin.
 - Çok büyük bükme kuvvetleri koruma sınıfını tehdit eder. Kabloları, kablo çapının en az dört katı bükülme yarıçapıyla döşeyin.

» Cihaz, besleme şebekesine bağlanmıştır.

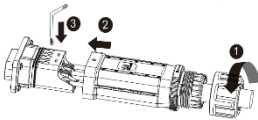

Şek. 11: Damarların bağlanması

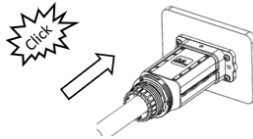

Şek. 12: Kapağın takılması



Şek. 13: Somunun sıkılması

Açıklamalar

1 Conta	3 Kapak
2 Kontaklı fiş	4 Somun

1.6.3 DC bağlantısının yapılandırılması

TEHLİKE

Elektrik çarpması nedeniyle ölüm tehlikesi!

Gerilim taşıyan bağlantılara temas edildiği takdirde, ağır yaralanma veya ölüm meydana gelebilir. PV jeneratörüne güneş ışınlarının düşmesi sırasında DC hatlarının açık uçlarında bir doğru gerilim bulunur.

- › PV modüllerinde toprağa karşı iyi bir izolasyon bulunduğundan emin olun.
- › İstatistiklere göre en soğuk günde, PV modüllerinin maksimum boşa çalışma gerilimi, inverterin maksimum giriş gerilimini aşmamalıdır.
- › DC hatları polaritesini kontrol edin.
- › DC tarafında gerilim olmadığı garanti altına alınmış olmalıdır.
- › DC geçme bağlantısını yük altındayken ayırmayın.

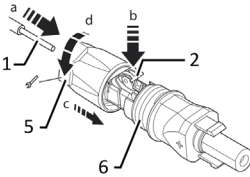

Şek. 14: Damarların içeri sokulması

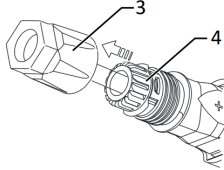

Şek. 15: Elemanın kovana geçirilmesi

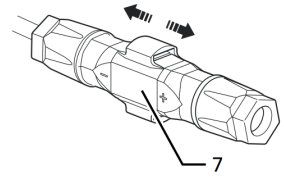

Şek. 16: Sabitlemenin kontrol edilmesi

Açıklamalar

1	DC bağlantısı için damar	5	Kablo rakoru
2	Yay	6	Kontak soketi
3	Eleman	7	Konnektör
4	Kovan		

☺ Montaj işlemini tamamladınız.

☹ **NOT: İzole etmeden önce, tekli damarları kesmemeye dikkat edin.**

1 Bükümlü iletkenli izolasyonlu damarları, bağlantı noktasına kadar dikkatlice içeri sokun.

NOT: İletken uçları yayda görülmelidir.

2 Yayı, yay oturacak şekilde kapatın ve parçayı kovanın içine itin.

3 Kablo rakorunun karşı parçasını takın ve sıkın [$\times W_{15}$ 1,8 Nm].

4 Elemanı kontak soketi ile birleştirin.

» Elektrik bağlantısının yapılması

PV jeneratörünün bağlanması

☺ Topraklama hatası olmadığından emin olmak için, DC geçme bağlantısı yapılandırılmalı ve PV jeneratörü kontrol edilmelidir.

NOT: Cihazın güç sınıfına bağlı olarak PV1, PV2 ve PV3 ünitelerindeki farklı akım taşıma kapasitesini dikkate alın! Bilgi formundaki ve eksiksiz el kitabındaki maks. giriş akımına bakınız.

1 Cihazın alt kısmındaki gerekli DC bağlantılarının koruyucu başlıklarını çıkarın.

2 DC geçme bağlantılarını DC artı ve DC eksi bağlantı soketlerini çift halinde takın (bkz. Şek. 8.2.)

» Cihaz PV jeneratörüyle bağlanmış durumdadır.

1.7 Potansiyel dengelemesinin oluşturulması



NOT

Yerel kurulum talimatlarına göre cihazın ikinci bir topraklama bağlantısı ile topraklanması gerekebilir. Bunun için cihazın alt tarafındaki dişli cıvata kullanılabilir.

- ⌚ Cihaz tutucuya monte edilmiştir.
- 1 Topraklama iletkenini uygun bir M5 yuvarlak kablo pabucuna geçirin ve kontak kenarını kıvrın.
 - 2 Bağlantı parçasını topraklama iletkeni ile cıvata hizalayın.
 - 3 Cıvatayı muhafazaya takıp sıkın [$\times P_2 / \text{mm} 2,5 \text{ Nm}$].
- » Muhafaza potansiyel eşitlemesine dahildir

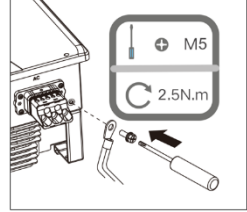

Şek. 17: Topraklamanın bağlanması

Açıklamalar

1	M5 yuvarlak kablo pabucu	2,5 Nm
2	Topraklamadaki topraklama iletkeni	16–25 mm ²
3	M5 cıvata (önceden monte edilmiş)	

1.8 WLAN modülünün bağlanması



NOT

Elektrostatik deşarj nedeniyle inverterde hasar tehlikesi

- Inverterin içindeki parçalar, elektrostatik deşarj nedeniyle onarılmayacak şekilde arızalanabilir.
- » Parçalara temas etmeden önce kendinizi topraklayın.
 - » COM3 bağlantısı, sadece teslimat kapsamında yer alan Wi-Fi Stick veya KACO new energy firmasından opsiyonel olarak satın alınabilen 4G-Stick için uygundur.

⌚ Cihaz tutucuya monte edilmiştir.

- 1 Kapağı COM3 bağlantısından çıkarın
 - 2 WLAN modülünü mevcut bağlantıya takın ve WLAN modülünün somunu ile bağlantıyı sabitleyin.
 - 3 Modülün sıkı şekilde bağlandığından ve modül üzerindeki etiketin görüldüğünden emin olun.
- » WLAN modülü cihaza bağlanmıştır.

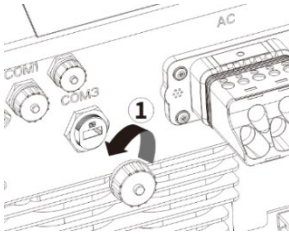

Şek. 18: Kapağı çıkarma

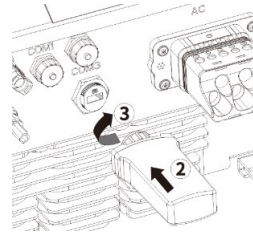

Şek. 19: WLAN-Stick'in bağlanması

1.9 RS485 bağlantısı



NOT

RJ45 girişine bağlantı için 5E veya üzeri kategoride bir ağ kablosu gereklidir.

Açık alanda kullanım için UV dayanıklılığı ve maksimum (tüm inverterler üzerinde) 1000m kurulum uzunluğuna izin verilir.

Elektrostatik deşarj nedeniyle inverterde hasar tehlikesi

Inverterin içindeki parçalar, güç ve sinyal kabloları arasındaki yanlış bağlantı nedeniyle onarılamayacak şekilde arızalanabilir. Bu durumda tüm garanti hakları geçerliliğini kaybeder.

› Kablonun doğru yerleştirilmesine ve döşenmesine dikkat edin.

⌚ Cihaz tutucuya monte edilmiştir.

1 İletişim bağlantısının kapağını (COM1 veya COM2) çıkarın (bkz. alt resim, işlem sırasını ve ok yönlerini dikkate alın). Ağ kablosunu dışlı kovandan (somun dahil) geçirin.

2 Ağ kablosunu dışlı kovandan (somun dahil) geçirin.

3 İletişim hattını Şekil 21 ile gösterildiği gibi yapılandırın (DIN 46228-4 uyarınca; müşteri tarafından temin edilir).

4 Ağ kablosunu COM1 veya COM2 ünitesine takın (bkz. Şek. 19. işlem sırasını ve ok yönlerini dikkate alın)

5 Dışlı kovani sıkın, ardından somunu en sonda sıkın (Poz. 5 ve 6).

› RS485 kablosu cihaza bağlanmıştır.

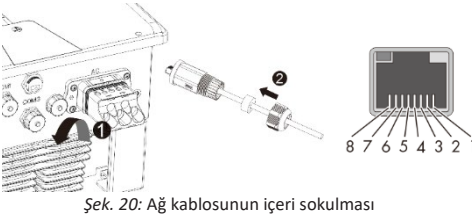

Şek. 20: Ağ kablosunun içeri sokulması

Pin 1 Pin 8



Pin 1=TX_RS485A
Pin 2=TX_RS485B
Pin 3=NC
Pin 4=GND
Pin 5=NC
Pin 6=NC
Pin 7=NC
Pin 8=NC

Şek. 21: Kablo bağlantı düzeni

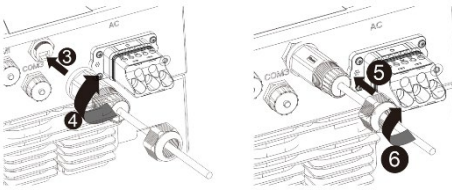

Şek. 22: Ağ kablosunun bağlanması

Açıklamalar

1	Kapak
2	Ağ kablosu
3	Dışlı kovan
4	Somunlu conta

2 İşletime alma

Not: Cihaz mobil cihazda bir uygulama üzerinden işletime alınır. **KACO Tool** adlı uygulama Android veya iOS için mevcuttur (bu kılavuzun ekindeki Google Playstore veya App Store için QR koduna bakınız).

WLAN ağ yapılandırması, parametre ayarları ve Firmware güncellemeleri ile ilgili ayrıntılı açıklama, [KACO new energy](http://www.kaco-newenergy.com) web sitesinin indirme alanındaki uygulama bölümünde yer almaktadır: **Wi-Fi uygulama ayarları**.

Not: Cihazı işletime almak için şifreye gerek yoktur. Ancak sonraki parametre değişiklikleri için cihaza özgü bir şifre gerekli olacaktır. Bunun için cihaz tip etiketindeki seri numarası gereklidir. Müşteri servisimize başvurmadan önce, hızlı şekilde destek almak için bu numarayı not alın.

3 Bakım ve arıza giderme

3.1 Görsel kontrol

Ürün ve hatları, dışarıdan görünebilen hasarlar açısından kontrol edin ve işletme durumu göstergesine dikkat edin. Hasar mevcutsa kurulum görevinize haber verin. Onarım işlemleri sadece elektrik teknisyeni tarafından gerçekleştirilmelidir.



TEHLİKE

İki çalışma gerilimi nedeniyle tehlikeli gerilim

Cihazdaki kablolarla ve/veya klemenslere temas edildiği takdirde, ağır yaralanma veya ölüm meydana gelebilir. Kondansatörlerin deşarj süresi 5 dakika kadardır.

- › Cihazın açılma ve bakım işlemleri sadece bilinen ve elektrik işletmecisi tarafından izin verilen bir elektrik teknisyeni tarafından yapılmalıdır.
- › AC ve DC tarafını ayırın ve en az 5 dakika bekleyin.



NOT

Cihazın muhafazasında, müşteri tarafından onarılabilecek parçalar mevcut değildir.

Cihazın sorunsuz şekilde çalıştığını düzenli aralıklarla elektrik teknisyenine kontrol ettirin ve sorun söz konusu olduğunda her zaman sistem üreticisinin servisine başvurun.

3.2 Temizleme

3.2.1 Muhafazanın ve soğutma plakasının temizlenmesi



DİKKAT

Basınçlı hava veya basınçlı yıkama makinesi kullanmayın!

- › Cihazın üst tarafındaki tozları bir elektrikli süpürge veya yumuşak bir fırça ile düzenli olarak temizleyin.
- › Gerekliyse havalandırma girişlerindeki tozları temizleyin.



Cihazı, güvenlik kurallarına uygun şekilde DC ve AC tarafında gerilimsiz duruma getirin.

1 Soğutma plakasını temizleyin.

- › Cihazın çalıştırılması

4 İşletimden çıkarılması ve sökülmesi

4.1 Cihazın kapatılması

TEHLİKE

Cihaz gerilimsiz hale getirildikten ve kapatıldıktan sonra da cihazın bağlantı ve hatlarında ölüm tehlikesi taşıyan gerilimler mevcuttur!

Cihazdaki kablolarla ve/veya klemenslere temas edildiği takdirde, ağır yaralanma veya ölüm meydana gelebilir.



- › Cihaz, elektrik bağlantısı yapılmadan önce sabit bir şekilde monte edilmiş olmalıdır.
- › Yetkili elektrik idaresinin tüm güvenlik talimatlarına ve geçerli güncel teknik bağlantı koşullarına uyun.
- › Cihazın açılması ve bakımı, sadece onaylı bir elektrik teknisyeni tarafından gerçekleştirilmelidir.
- › Şebeke gerilimini harici güvenlik elemanlarını devre dışı bırakarak kapatın.
- › Tüm AC ve DC hatlarında kesinlikle akım bulunmadığını pens ampermetre kullanarak denetleyin.
- › Cihazı kapatma ve açma sırasında hatlara ve/veya klemenslere/iletken raylarına dokunmayın.
- › Cihazı işletmede kapalı tutun.

UYARI

Sıcak muhafaza parçaları nedeniyle yanma tehlikesi

Muhafaza parçaları işletim sırasında çok ısınır.

- › İşletim sırasında sadece cihazın muhafaza kapağına dokunun.



4.2 Cihazın kurulumunun kaldırılması

 Cihazın gerilimi kapatılmış ve tekrar çalıştırılmaya karşı emniyete alınmış olmalıdır.

1 AC bağlantı soketini cihazdan ayırın.

2 DC hatlarını DC geçme bağlantılarından ayırın ve koruyucu başlıklar takın.

- › Cihazı çıkardıktan sonra sökme işlemine devam edin.

4.3 Cihazın sökülmesi

 Cihaz kapatılmış ve kurulumu kaldırılmış olmalıdır.

1 Kaldırmaya karşı emniyet vidasını tutucudan çıkarın.

2 Yan kısımlarındaki taşıma yerlerinden tutun ve cihazı tutucudan tutarak kaldırın.

- › Cihazı çıkardıktan sonra paketleme işlemine devam edin.

5 Tasfiye

DİKKAT



Usulüne uygun tasfiye edilmediği takdirde çevre zarar görebilir

Cihaz ve ilgili taşıma ambalajı, büyük ölçüde geri dönüştürülebilir ham maddelerden oluşmaktadır.

Cihaz: Arızalı cihazlar ve aksesuarlar evsel atık değildir. Eski cihazların ve gerekiyorsa mevcut aksesuarların yönetmeliklere uygun şekilde tasfiye edilmesini sağlayın.

Ambalaj: Taşıma ambalajının yönetmeliklere uygun şekilde tasfiye edilmesini sağlayın.



KACO blueplanet 25.0 NX3 M3

KACO blueplanet 30.0 NX3 M3

KACO blueplanet 33.0 NX3 M3

Кратка инструкция

- Превод на немски език на оригиналната английска версия



Електротехник
Важни указания збезопасност



Android-App



iOS-App



Homepage –
Product information's

Тази инструкция е съставна част на продукта и трябва да бъде спазвана. Освен това тя трябва да бъде съхранявана на място, което да е достъпно по всяко време.

Съдържание

1	Инсталиране	112	2	Въвеждане в експлоатация.....	119
1.1	Безопасност.....	112	3	Техническа поддръжка и отстраняване на неизправности	120
1.2	Доставка	112	3.1	Визуална проверка	120
1.3	Избор на място за разполагане	113	3.2	Почистване.....	120
1.4	Монтаж на стенния носач	114	3.2.1	Почистване на корпуса и охлаждащото тяло	120
1.5	Поставяне на уред	114	4	Извеждане от експлоатация и демонтаж	121
1.6	Извършване на електрическо свързване	115	4.1	Изключете уреда	121
1.6.1	Общ изглед на инвертора отдолу	115	4.2	Деинсталиране на уреда.....	121
1.6.2	Подготовка на АС свързване	116	4.3	Демонтиране на уреда.....	121
1.6.3	Конфигуриране на DC свързване	117	5	Отстраняване като отпадък.....	121
1.7	Установяване на изравняване на потенциали	118			
1.8	Свързване на WLAN модул.....	118			
1.9	Свързване RS485	119			

Правни разпоредби

Съдържащата се в този документ информация е собственост на KACO new energy GmbH. За публикуването ѝ като цяло или на части е необходимо писмено разрешение от KACO new energy GmbH.

Гаранция KACO

Текущите гаранционни условия могат да бъдат свалени в Интернет на <http://www.kaco-newenergy.com>.

Търговска марка

Всички търговски марки се признават, дори и ако не са специално обозначени. Липсващото обозначение не означава, че една стока или една марка са свободни.

Софтуер

Този уред съдържа софтуер с отворен код, който е разработен от трети лица, и м.др. се лицензира като GPL или LGPL.

1 Инсталиране

1.1 Безопасност

Преди да използвате продукта за първи път, моля прочетете старателно тези указания за безопасност.

ОПАСНОСТ

Опасни за живота напрежения са налице и след разединяване и изключване на уреда от свързванията и кабелите в уреда!

Докосването на кабелите и/или клемите/токовите шини в уреда може да доведе до тежки наранявания или до смърт.



- › Не отваряйте продукта.
- › Преди електрическото свързване уредът трябва да бъде монтиран на постоянно място.
- › Спазвайте указанията за безопасност и текущо валидните технически условия за свързване на компетентния енергиен доставчик.
- › Монтирането, инсталирането и въвеждането в експлоатация на уреда са позволени само от оторизиран електротехник.
- › Изключете мрежовото напрежение посредством деактивиране на външните обезопасителни елементи.
- › Проверка за пълна липса на ток с клещи-амперметър на всички AC и DC кабели.
- › При изключване и включване на уреда не докосвайте кабелите и/или клемите/токовите шини.

1.2 Доставка

Артикул	Описание	Количество
A	Инвертор	1 броя
B	Стенен носач	1 броя
C	Комплект монтажни принадлежности: Стенни дюбели и шестстенни болтове (4x) M5x14 mm болт (2x)	1 комплект
D	DC щепселни конектори (Sunclix)	6 чифта
E	AC щепселни конектори	1 броя
F	WLAN	1 броя
G	Документация	1 комплект
H	Свързване RS485	2 броя

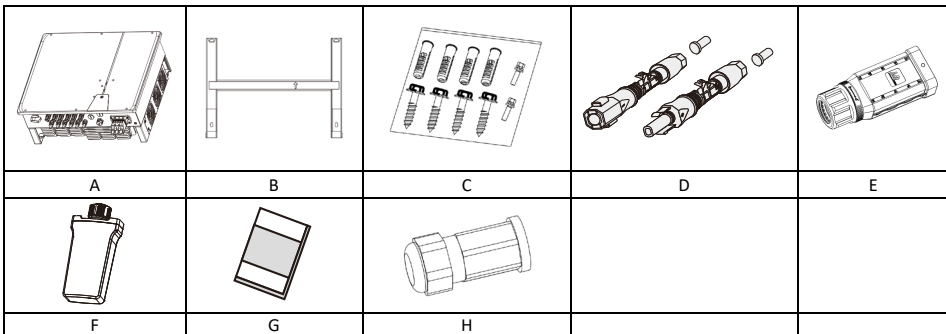

Проверка на доставката

1. Проверете уреда основно.
2. Незабавно направете рекламация в транспортната фирма:
 - щети по опаковката, които може да се дължат на щети по уреда.
 - очевидни щети по уреда.
3. Незабавно предайте на транспортната фирма съобщение за щетата.
4. Съобщението за щетата трябва да е налично в транспортната фирма в рамките на шест дни след получаване на уреда. При нужда с радост ще Ви помогнем.

1.3 Избор на място за разполагане

Среда на инсталиране

1. Уверете се, че инверторът ще се инсталира извън обсега на деца.
2. За да се гарантира оптимално работно състояние и продължително използване, температурата в средата на инсталиране на инвертора трябва да е макс. 40 °C.
3. За да се избегне директно слънчево лъчение, дъжд, сняг и влага върху инвертора, се препоръчва, той да бъде монтиран на места, които притежават защитен покрив. Не покривайте напълно горната страна на инвертора.
4. Монтажно-техническите условия трябва да са подходящи за теглото и размера на инвертора. Инверторът е подходящ за монтиране на масивна стена, която е отвесна или е наклонена назад (макс. 15°). Не се препоръчва, инверторът да се инсталира на стена от гипсокартон или подобни материали. По време на работа инверторът може да образува шум.

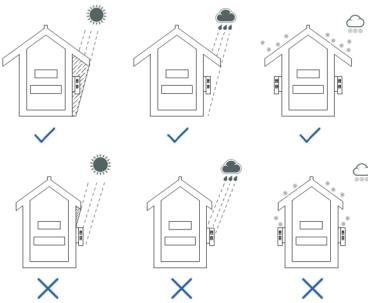

Фиг. 1: Уред при инсталиране на открито

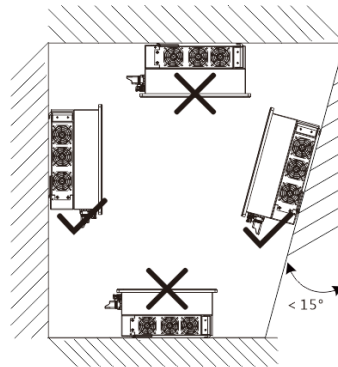

Фиг. 2: Позволено положение на разполагане

5. За да се гарантира достатъчно отвеждане на топлината, се препоръчват следните разстояния между инвертора и други обекти:

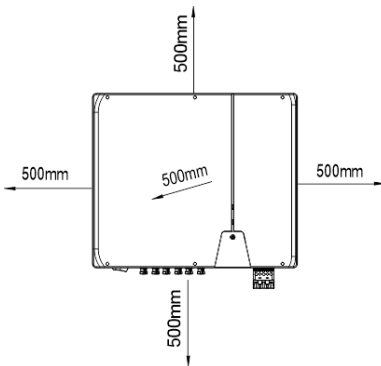

Фиг. 3.1: Уред при инсталиране на открито

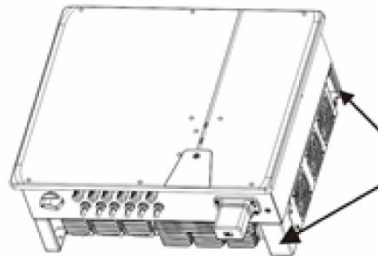

Фиг. 3.2: Позиция на повдигане (дясна страна)

1.4 Монтаж на стенния носач

ВНИМАНИЕ

Опасност при използване на неподходящ материал за закрепване!

При използване на неподходящ материал за закрепване уредът може да падне и да нарани тежко хората под уреда.

- › Използвайте само закрепващ материал с подходяща монтажна основа. Приложеният материал за закрепване е подходящ само за зидария и бетон.
- › Монтирайте уреда единствено в изправено положение.



УКАЗАНИЕ

Намаляване на мощността поради аеродинамично нагряване!

При неспазване на препоръчаните минимални разстояния в следствие на недостатъчно вентилиране и свързано с това образуване на топлина може да се получи ограничаване на мощността на уреда.

- › Спазвайте минималните разстояния и се погрижете за достатъчно отвеждане на топлината.
- › По време на експлоатация върху корпуса на уреда не бива да се намират предмети.
- › Уверете се, че след монтажа на уреда няма външни тела, които да възпрепятстват отвеждането на топлината.

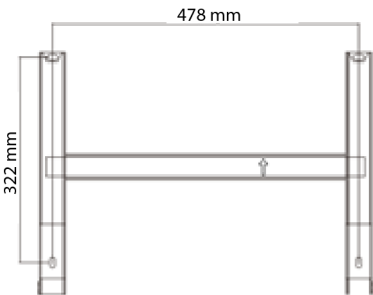

Фиг. 4: Резбови отвори за стенния монтаж

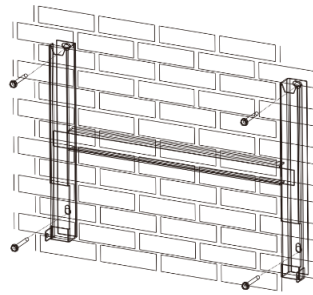

Фиг. 5: Монтаж на стенния носач

Легенда

- | | |
|---|----------------------------|
| 1 Разпробийте четири отвора [Ø 10 mm с дълбочина 70 mm] | 3 Монтирайте стенния носач |
| 2 Вкарайте болтовете и дюбелите | |

 Кашонът със стойката и монтажния комплект е изваден от опаковката и е отворен.

- 1 Маркирайте позицията на окачване съгласно позицията на стойката с четири маркировки към стенната повърхност.
- 2 Маркирайте позициите на резбовите отвори и пробийте четири отвора.

УКАЗАНИЕ: Минималните разстояния между двата уреда или уреда и тавана или пода вече са взети под внимание в чертежа на фиг. 3.1.

- 3 Закрепете стойката на стената с подходящ материал за закрепване от монтажния комплект [XW-10].

УКАЗАНИЕ: Обърнете внимание на коректното подравняване на стойката. Стрелката трябва да сочи нагоре и да се вижда, когато се закрепва стойката

» Продължете с монтажа на уреда.

1.5 Поставяне на уред

ВНИМАНИЕ

Опасност от нараняване поради неправилно повдигане и транспортиране.

Поради неправилно повдигане уредът може да се наклони и след това да падне.

- › Винаги повдигайте уреда отвесно само за предвидените захвати.
- › Използвайте помощно средство за качване за избраната монтажна височина.
- › При повдигане и сваляне на уреда използвайте защитни ръкавици и защитни обувки.



Повдигане и монтиране на уреда

Монтиран стенен носач.

- 1 Повдигайте уреда за захватите (вижте фиг. 3.2). Вземете под внимание центъра на тежестта!
- 2 Поставете уреда върху монтажната скоба. Проверете двете страни на охлаждащото тяло, за да гарантирате, че приляга добре.
- 3 Поставете приложените болтове (2x M5x14mm) на планката на стойката и монтирайте уреда двустранно за обезопасяване против повдигане [$\times P$ / mm 2,5 Nm]

» След монтажа на уреда продължете с електрическото инсталиране.

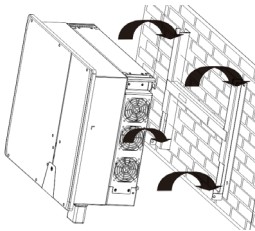

Фиг. 6: Окачване на инвертора към стенния носач

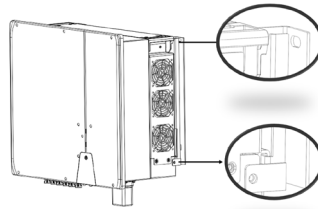

Фиг. 7: Проверка на сигурното прилягане

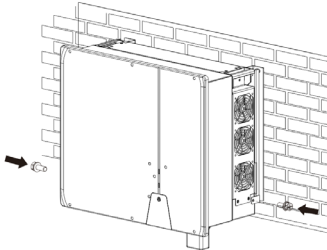

Фиг. 8.1: Закрепване на инвертор

1.6 Извършване на електрическо свързване



УКАЗАНИЕ

Изберете напречно сечение на кабелите, вида и стойността на предпазване съгласно следните рамкови условия:

Специфични за страната стандарти за инсталиране; Клас на мощност на уреда; Дължина на кабелите; Вид на полагането на кабели; Локални температури.

1.6.1 Общ изглед на инвертора отдолу

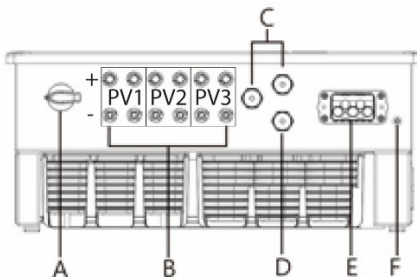

Фиг. 8.2: Страна на свързване: Легенда

A	Интегриран DC разединяващ прекъсвач	D	COM 3 – Свързване на WiFi флашка
B	DC свързване за PV генератор	E	AC свързваща буска

1.6.2 Подготовка на АС свързване

Вие сте приключили монтажа.

- 1 Изберете правилните принадлежности за уплътняване. Препоръчаният външен диаметър на кабела за уплътнението (фиг. 9 / поз. 1) възлиза на 20–24 mm. Препоръчаният външен диаметър на кабела за уплътнението (фиг. 9 / поз. 2) възлиза на 24,5–30 mm.
 - 2 Препоръчаният тип кабел е YJVR или YJV. Свалете обвивката на кабела [95–100 mm] и прекарайте кабела през покритието.
 - 3 Свалете изолацията на проводниците N, L1, L2, L3, PE на 20–25 mm.
- » Извършете електрическо свързване.

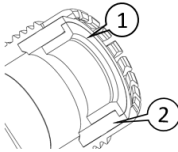

Фиг. 9: Избор на правилното уплътнение

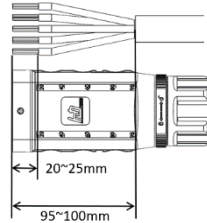

Фиг. 10: Подготовка на кабелите

Извършване на АС свързване

АС кабелът беше подготвен.

- 1 Прекарайте конфигурирания кабел през гайката и покритието (фиг. 11 поз. 1 & 2) и в съответствие с последователността на кабелите закрепете към контактния носач (фиг. 11/поз. 3) с приложения ключ с вътрешен шестостен [CA 3 / mm 4,0 Nm].
- 2 Изтеглете покритието (фиг. 11, поз. 3) така над щепсела, че да се вижда отвора в покритието (фиг. 12).
- 3 Затегнете гайката с вилков ключ и приклучете инсталирането с „клик, клик“ [XW 50 / mm 10,0 Nm].

УКАЗАНИЕ: АС щепселният конектор е неподвижно свързан, когато се чуе фиксирането му. (фиг. 13.)

- 4 Ако гайката е напълно затегната, предпазният пръстен може да бъде завъртян, за да се фиксира гайката.
- 5 Положете кабелите компетентно и съгласно следните правила:
 - Положете кабелите около уреда с минимално разстояние от 30 cm.
 - Никога не полагайте кабелите над полупроводници (охлаждащи тела).
 - Твърде големите сили на огъване застрашават вида на защитата. Полагайте кабелите с радиус на огъване от минимум четирикратния диаметър на кабела.

» Уредът е свързан към захранващата мрежа.

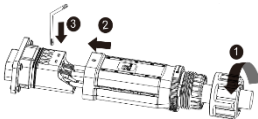

Фиг. 11: Свързване на проводници

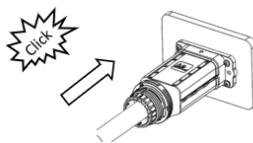

Фиг. 12: Използване на покритие



Фиг. 13: Затягане на гайки

Легенда

1 Уплътнение	3 Покритие
2 Контактен носач	4 Гайка

1.6.3 Конфигуриране на DC свързване

ОПАСНОСТ

Опасност за живота поради токов удар!

Докосването на провеждащи напрежение свързвания води до тежки наранявания или до смърт. При слънчево лъчение на PV генератора на отворените краища на DC кабелите има налично постоянно напрежение.



- › Уверете се, че PV модулите притежават добра изолация към земята.
- › В най-студения ден съгласно статистиката максималното напрежение на празен ход на PV модулите не бива да надвишава максималното входящо напрежение на инвертора.
- › Проверете полярността на DC кабелите.
- › Гарантирана DC липса на напрежение.
- › Не разделяйте DC щепселни конектор под товар.

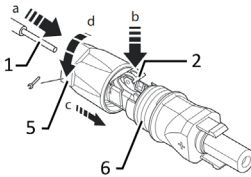

Фиг. 14: Вкарване на проводници

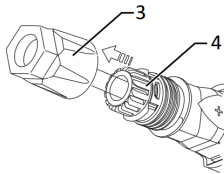

Фиг. 15: Плъзгане на вложката във втулката

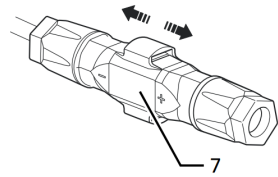

Фиг. 16: Проверка на закрепването

Легенда

1	Проводник за DC свързване	5	Кабелен конектор
2	Пружина	6	Контактен щепсел
3	Вложка	7	Куплунг
4	Втулка		

 Вие сте приключили монтажа.

 **УКАЗАНИЕ:** Преди изолиране обърнете внимание на това, да не отрежете отделни жички.

1 Вкарайте изолираните проводници с усукани жички внимателно до свързване.

УКАЗАНИЕ: Краищата на жичките трябва да се виждат в пружината.

2 Затворете пружината така, че да се фиксира и да плъзне вложката във втулката.

3 Контрирайте и затегнете кабелния конектор [$\mathcal{K}W_{15}$ 1,8 Nm].

4 Съединете вложката с контактен щепсел.

» Извършване на електрическо свързване

Свързване на PV генератор

 DC щепселният конектор трябва да бъде конфигуриран, а PV генераторът да бъде проверен, за да се гарантира, че няма налично заземяване.

УКАЗАНИЕ: Спазвайте различното допустимо токово натоварване на PV1, PV2 и PV3 в зависимост от класа на мощност на уреда! Вижте макс. входящ ток в техническите характеристики както и в пълния наръчник.

1 Свалете защитните капачета от нужните DC свързвания на долната страна на уреда.

2 Поставете DC щепселни конектори по двойки в свързващите щепсели DC Plus и DC Minus (вижте фиг. 8.2.)

» Уредът е свързан с PV генератора.

1.7 Установяване на изравняване на потенциали



УКАЗАНИЕ

В зависимост от местните предписания за инсталиране може да е необходимо заземяване с втори заземяващ извод. За целта може да се използва болтът с резба на долната страна на уреда.

Уредът е монтиран към стойката.

- 1 Вкарайте заземяващия проводник в подходяща кръгла кабелна обувка M5 и кримпвайте контакта.
 - 2 Подравнете свързващия флаг със заземяващия проводник на болта.
 - 3 Завийте болта стабилно в корпуса [XP_2/  2,5 Nm].
- » Корпусът е включен в изравняването на потенциалите

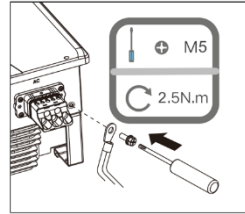

Фиг. 17: Свързване на заземяването

Легенда

1	Кръгла кабелна обувка M5	2,5 Nm
2	Заземяване защитен проводник	16–25 mm ²
3	Болт M5 (вече е монтиран)	

1.8 Свързване на WLAN модул



УКАЗАНИЕ

Опасност от увреждане на инвертора поради електростатично разреждане

Вътрешни компоненти на инвертора могат да бъдат непоправимо повредени поради електростатично разреждане.

- » Заземете ги, преди да докосвате компонентите.
- » Свързването COM3 е подходящо само за приложената в опаковката Wi-Fi флашка или закупена като опция 4G флашка на KACO new energy.

Уредът е монтиран към стойката.

- 1 Отстранете капачката на свързването COM3
 - 2 Поставете WLAN модула в наличното свързване и го закрепете в свързването с помощта на гайката на WLAN модула.
 - 3 Уверете се, че модулът е свързан неподвижно и че етикетът на модула се вижда.
- » WLAN модулът е свързан към уреда.

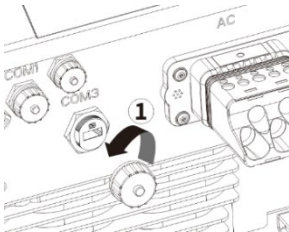

Фиг. 18: Отстраняване на покритието

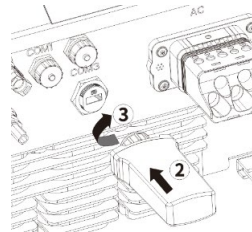

Фиг. 19: Свързване на флашка WLAN

1.9 Свързване RS485



УКАЗАНИЕ

За свързването към буксата RJ45 е необходим мрежов кабел от категория 5Е или по-висока. За външната вложка е позволена UV устойчивост както и максимална дължина на инсталиране (за всички инвертори) от 1000 m.

Опасност от увреждане на инвертора поради електростатично разреждане

Вътрешните компоненти на инвертора могат да бъдат неправилно повредени поради неправилно окабеляване между силнотоковия и сигналния кабел. Поради това отпадат всички гаранционни претенции.

» Спазвайте правилното заемане на кабела.



Уредът е монтиран към стойката.

- 1 Развинтете покриващото капаче на комуникационното свързване (COM1 или COM2) (вж. изобразяването долу, спазвайте последователността и посоките на стрелките). Прекарайте мрежовия кабел през резбовата втулка (вкл. холендрова гайка).
 - 2 Прекарайте мрежовия кабел през резбовата втулка (вкл. холендрова гайка).
 - 3 Конфигурирайте комуникационния кабел както е показано на фиг. 21 (предоставен от клиента съгл. DIN 46228-4).
 - 4 Поставете мрежовия кабел в COM1 или COM2 (вж. фиг. 19. Спазвайте последователността и посоките на стрелките)
 - 5 Затегнете резбовата втулка, след това затегнете холендровата гайка в края (поз. 5 и 6).
- » RS485 кабелът е свързан към уреда.

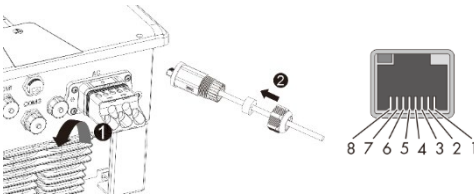

Фиг. 20: Вкарване на мрежов кабел

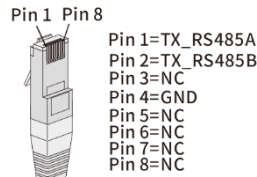

Фиг. 21: Заемане на свързването на кабела

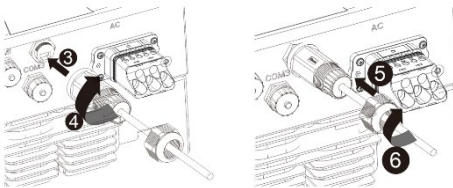

Фиг. 22: Свързване на мрежов кабел

Легенда	
1	Покриващо капаче
2	Мрежов кабел
3	Резбова втулка
4	Уплътнение с холендрова гайка

2 Въвеждане в експлоатация

Указание: Уредът се въвежда в експлоатация на посредством приложение с помощта на мобилно крайно устройство. Приложението с обозначение **КАСО Tool** е налично за Android или iOS (Вижте QR кода за Google Playstore или App Store в приложението на тази кратка инструкция).

Подробно описание на конфигурацията на WLAN мрежата, настройките на параметрите и актуализациите на фирмуера ще намерите в зоната за сваляне на Интернет страницата на [KACO new energy](#) Практическо ръководство: **Настройки на приложението WI-Fi.**

Указание: За първото въвеждане в експлоатация не е необходима парола. Специфична за уреда парола обаче е необходимо за по-късни промени на параметрите. За това е необходим серийният номер на фирмената табелка на уреда. За да Ви помогнем възможно най-добре, запишете си този номер, преди да се свържете с нашия сервиз.

3 Техническа поддръжка и отстраняване на неизправности

3.1 Визуална проверка

Проверете продукта и кабелите за видими външно увреждания и евентуално внимавайте за индикация на режима за експлоатация. При увреждания уведомете инсталиращия монтажър. Извършването на ремонти е позволено само от електротехник.



ОПАСНОСТ

Опасно напрежение поради две работни напрежения

Докосването на кабелите и/или клемите на уреда може да доведе до тежки наранявания или до смърт. Времето за разреждане на кондензаторите възлиза на до 5 минути.

- › Отварянето и техническото обслужване на уреда са позволени само от електротехник, оторизиран и лицензиран от електроснабдителното предприятие.
- › Изключете страна AC и DC и изчакайте минимум 5 минути.



УКАЗАНИЕ

Корпусът на уреда не съдържа модули, които могат да бъдат ремонтирани от клиента. Нека електротехник редовно да проверява експлоатацията на уреда по предназначение и при проблеми винаги се обръщайте към сервиза на производителя на системата.

3.2 Почистване

3.2.1 Почистване на корпуса и охлаждащото тяло



ВНИМАНИЕ

Не използвайте състен въздух или уреди за почистване под високо налягане!

- › Отстранявайте редовно с прахосмукачка или мека четка праха от горната страна на уреда.
- › Евентуално отстранявайте праха от вентилационните отвори.



Изключвайте уреда в съответствие с правата за безопасност на страна DC и AC.

1 Почистете охлаждащото тяло със състен въздух.

› Включване на уред

4 Извеждане от експлоатация и демонтаж

4.1 Изключете уреда

ОПАСНОСТ



Опасни за живота напрежения са налице и след разединяване и изключване на уреда от свързванията и кабелите в уреда!

Докосването на кабелите и/или клемите на уреда може да доведе до тежки наранявания или до смърт.

- › Преди електрическото свързване уредът трябва да бъде монтиран на постоянно място.
- › Спазвайте указанията за безопасност и текущо валидните технически условия за свързване на компетентния енергиен доставчик.
- › Отварянето и техническото обслужване на уреда са позволени само от оторизиран електротехник.
- › Изключете мрежовото напрежение посредством деактивиране на външните обезопасителни елементи.
- › Проверка за пълна липса на ток с клещи-амперметър на всички AC и DC кабели.
- › При изключване и включване на уреда не докосвайте кабелите и/или клемите/токовите шини.
- › При експлоатация дръжте уреда затворен.

ПРЕДУПРЕЖДЕНИЕ



Опасност от изгаряния поради горещи части на корпуса

При експлоатация частите на корпуса могат да се нагорещят много.

- › По време на експлоатация докосвайте само капака на корпуса на уреда.

4.2 Деинсталиране на уреда

 Уредът е изключен от напрежението и е обезопасен против повторно включване.

- 1 Разделете AC свързващия щепсел от уреда.
- 2 Разделете DC кабелите от DC щепселните конектори и им поставете защитни капачета.

» След разглобяване на уреда продължете с демонтирането.

4.3 Демонтиране на уреда

 Уредът е изключен и деинсталиран.

- 1 Отстранете болта за предпазване от сваляне от стойката.
- 2 Използвайте страничните захвати и повдигнете уреда от стойката.

» След разглобяване на уреда продължете с опаковането.

5 Отстраняване като отпадък

ВНИМАНИЕ



Щети за околната среда при неправилно отстраняване като отпадък

Както уредът така и принадлежащата към него транспортна опаковка се състоят предимно от суровини, които могат да бъдат рециклирани.

Уред: Дефектните уреди и принадлежности не бива да се отстраняват заедно с битовите отпадъци. Погрижете се за това, старите уреди и евент. наличните принадлежности да бъдат предавани за надлежно отстраняване като отпадък.

Опаковка: Погрижете се за това, транспортната опаковка да бъде предавана за надлежно отстраняване като отпадък.



KACO 
new energy.

KACO blueplanet 25.0 NX3 M3

KACO blueplanet 30.0 NX3 M3

KACO blueplanet 33.0 NX3 M3

دليل مختصر

الترجمة الألمانية للنسخة الأصلية الإنجليزية ■



فني كهرباء
تعليمات السلامة المهمة



Android-App



iOS-App



Homepage –
Product information's

يجب قراءة هذا الدليل والالتزام به. ويجب حفظه في مكان يسهل الوصول إليه في أي وقت.

فهرس المحتويات

1	التثبيت.....	124
1.1	السلامة.....	124
1.2	محتويات المرسل.....	124
1.3	اختر مكان النصب.....	125
1.4	التركيب على الحامل الجداري.....	126
1.5	تثبيت الجهاز.....	126
1.6	إجراء التوصيل الكهربائي.....	127
1.6.1	نظرة عامة على العاكس من الأسفل.....	127
1.6.2	تحضير وصلة تيار متردد.....	128
1.6.3	تهيئة وصلة التيار المستمر.....	129
1.7	إنشاء معادلة الجهد.....	130
1.8	توصيل وحدة WLAN.....	130
1.9	وصلة RS485.....	131

2	التشغيل.....	131
3	الصيانة والتغلب على الأعطال.....	132
3.1	الفحص بالنظر.....	132
3.2	التنظيف.....	132
3.2.1	تنظيف جسم الجهاز والمشنت الحراري.....	132
4	الإيقاف والفك.....	133
4.1	إيقاف الجهاز.....	133
4.2	إلغاء تثبيت الجهاز.....	133
4.3	فك الجهاز.....	133
5	التكهين.....	133

الأحكام القانونية

جميع المعلومات الواردة في هذا المستند مملوكة لشركة KACO new energy GmbH. ولا يجوز نشر المعلومات، كليًا كان أو جزئيًا، إلا بتصريح كتابي من شركة KACO new energy GmbH.

ضمان شركة KACO

يمكنك تنزيل شروط الضمان الحالية من الإنترنت عبر الموقع <http://www.kaco-newenergy.com>.

العلامات التجارية

جميع العلامات التجارية المذكورة مُعترف بها، حتى وإن لم يتم تمييزها بشكل منفرد. وعدم التمييز لا يعني أنها مجرد سلعة أو علامة مجانية يمكن استغلالها.

البرامج

يشتمل هذا الجهاز على برامج مفتوحة المصدر والتي يجري تطويرها وترخيصها بواسطة جهات أخرى بموجب رخصة جنو العمومية GPL أو رخصة جنو العمومية الصغرى LGPL.

1 التثبيت

1.1 السلامة

يُرجى قراءة إرشادات السلامة هذه بعناية قبل استخدام الجهاز لأول مرة.



خطر

- يراعى أنه يسري جهد كهربائي مهدد للحياة في الوصلات والكبلات الموجودة بالجهاز حتى بعد فصل الجهاز أو إيقافه!
- ملامسة الوصلات و/أو الأطراف/القضبان التيار في الجهاز قد يؤدي إلى وقوع إصابات شديدة أو إلى الوفاة.
- لا تفتح المنتج.
- يجب أن يكون الجهاز مركبًا بشكل ثابت قبل التوصيل الكهربائي..
- اتبع جميع نواحي السلامة والتوصيل الفنية المحددة المعمول بها لدى مرافق إمداد الكهرباء المعنية.
- لا يُسمح بتكيب الجهاز وتثبيتته ونصبه إلا بمعرفة فني كهربائي معتمد.
- افصل جهد الشبكة الكهربائية من خلال إيقاف فعالية الفيوزات الخارجية.
- تأكد من عدم وجود تيار على كل وصلات التيار المتردد والمستمر باستخدام زردية جهاز قياس الأمبير.
- تجنب لمس الكبلات و/أو أطراف التوصيل/القضبان الموصلة في الجهاز عند إيقاف وتشغيل الجهاز.



1.2 محتويات المرسل

المنتج	الوصف	الكمية
A	عاكس التيار	قطعة واحدة
B	حامل جداري	قطعة واحدة
C	مجموعة ملحقات التركيب: خابور جداري وبراغي سداسية (4x) براغي M5x14 مم (2x)	طقم واحد
D	قابس توصيل تيار مستمر (Sunclix)	6 زوج
E	قابس توصيل تيار متردد	قطعة واحدة
F	شبكة محلية لاسلكية	قطعة واحدة
G	الوثائق	طقم واحد
H	وصلة RS485	قطعتان

E	D	B	A	C
		H	G	F

تحقق من مكونات المرسل

1. افحص المكونات جيدًا.
2. تقدم بالشكوى لشركة النقل في الحالات التالية:
- خسائر في التغليف أدت إلى خسائر في المكونات.
- خسائر ظاهرية في الجهاز.
3. أرسل بلاغًا بالخسائر إلى شركة النقل.
4. لا بد من إبلاغ شركة النقل عن الخسائر كتابيًا خلال ستة أيام من الاستلام. ندعمك بكل سرور عند اللزوم.

1.3 اختر مكان النصب

بيئة التثبيت

1. تأكد من أن العاكس مثبت بعيدًا عن متناول الأطفال.
2. لضمان حالة البطارية المثالية والعمر الافتراضي الطويل، يجب أن تكون درجة الحرارة في محيط تثبيت العاكس 40° مبرد أقصى.
3. لتجنب أشعة الشمس والأمطار والثلوج والرطوبة على العاكس، يوصى بتركيب العاكس في أماكن يتوفر بها سقف واقٍ. لا تغطّ الجهة العلوية من العاكس بالكامل.
4. يجب أن تكون ظروف التركيب مناسبة لوزن وحجم العاكس. العاكس مخصص للتركيب في جدار كبير، وهو مناسب للتركيب الأفقي أو بشكلٍ مواجِه للخلف بزاوية 15° مبرد أقصى). لا يوصى بتثبيت العاكس على جدار مصنوع من ألواح مصبب الجبس أو مواد مماثلة. قد يُسبب العاكس ضوضاء أثناء التشغيل.

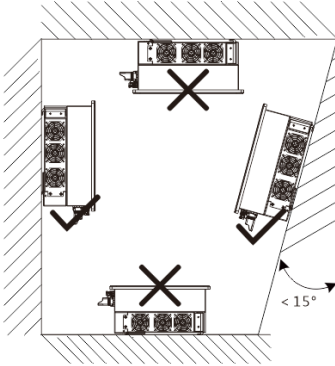

صورة رقم 2: موقع التركيب المسموح به

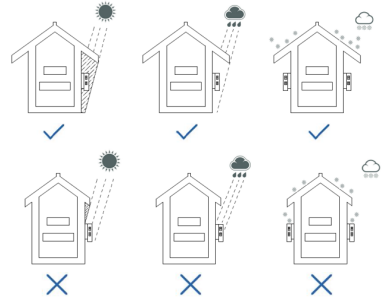

صورة رقم 1: الجهاز في حالة التثبيت الخارجي

5. لضمان تشييت الحرارة بالقدر الكافي، يوصى بالحفاظ على المسافات التالية بين العاكس والأشياء الأخرى:

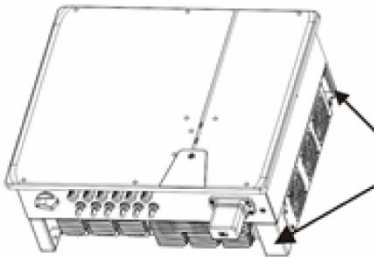

صورة رقم 3.2: موضع الرفع (الجهة اليمنى)

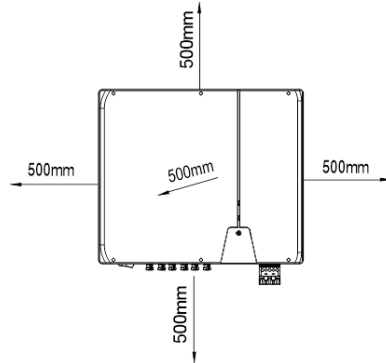

صورة رقم 3.1: الجهاز في حالة التثبيت الخارجي

1.4 التركيب على الحامل الجداري



احترس

خطر عند استخدام مادة التثبيت غير المناسبة!
إذا تم استخدام مواد التثبيت غير المناسبة، يمكن أن يسقط الجهاز، ويتسبب في إصابة الأشخاص الموجودين أسفل الجهاز بإصابات جسيمة.
استخدم مواد التثبيت التي تتوافق مع سطح التثبيت فقط. مواد التثبيت المرفقة مناسبة للألبينة والخرسانات فقط.
لا تركب الجهاز إلا في وضع مستقيم.



إرشاد

انخفاض القدرة بسبب احتباس الحرارة!
عدم الالتزام بالحد الأدنى للمسافات الموصى به قد يؤدي إلى انخفاض قدرة الجهاز نتيجة نقص التهوية ومن ثم تولد الحرارة المرتبط بذلك.

- ◀ يجب مراعاة الحد الأدنى للمسافات وضمان تشتيت الحرارة بالقدر الكافي.
- ◀ أثناء التشغيل، يجب إزالة جميع الأشياء الموجودة على جسم الجهاز.
- ◀ بعد تركيب الجهاز، تأكد من عدم وجود مواد غريبة تمنع تشتيت الحرارة.

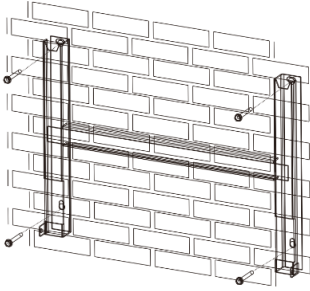

صورة رقم 5: التركيب على الحامل الجداري

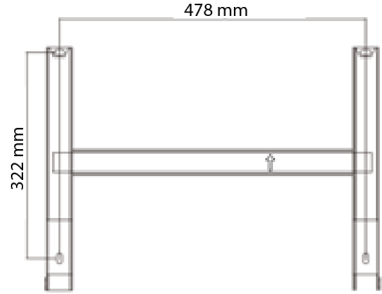

صورة رقم 4: الثقوب الخاصة بالتركيب الجداري

الرسوم التوضيحية

3 تركيب الحامل الجداري

1 انقب أربعة ثقوب [يقطر 10 مم وعمق 70 مم]

2 إدخال البراغي والخوابير

ⓘ تم إخراج العبوة التي تضم الحامل وطقم التركيب من عبوة التغليف وفتحها.

1 قم بتحديد موضع التعليق على الجدار باستخدام أربع علامات وفقاً لوضع الحامل.

2 علم مواضع الثقوب واحفر الثقوب الأربعة.

إرشاد: يُراعى الحد الأدنى للمسافات الواردة في الرسم بين جهازين أو بين الجهاز والسقف أو الأرضية، الصورة رقم 3.1.

3 قم بتثبيت الحامل على الجدار باستخدام مواد التثبيت المناسبة الواردة في طقم التركيب [KW-10].

إرشاد: تُراعى محاذاة الحامل بشكل صحيح. يجب أن يشير السهم إلى أعلى وأن يكون مرتباً عند تثبيت الحامل
« مواصلة تركيب الجهاز.

1.5 تثبيت الجهاز



احترس

خطر الإصابة من خلال الرفع والنقل بطريقة غير مناسبة.
قد ينقلب الجهاز ويتعرض للسقوط بسبب الرفع بطريقة غير مناسبة.
◀ يجب رفع الجهاز دائماً أفقياً من فتحة الإمساك المخصصة لذلك.
◀ استخدم وسائل المساعدة على الصعود للوصول إلى ارتفاع التركيب المختار.
◀ احرص على ارتداء القفازات الواقية والحذاء الواقي عند رفع أو نقل الجهاز.



رفع الجهاز وتركيبه

تركيب الحامل الجداري.

- 1 ارفع الجهاز من فتحات الإمساك (انظر الصورة رقم 3.2). انتبه لمركز ثقل الجهاز
- 2 ضع الجهاز على خابور التركيب. افحص كلا مشتى الحرارة للتأكد من إحكام موضعهما.

3 أدخل البراغي المرفقة (M5x14 x2مم) في لسان الحامل وركب الجهاز للتأمين ضد الخلع من الجانبين [P / X] 2,5 نيوتن متر] «بعد تركيب الجهاز، واصل التثبيت الكهربائي.»

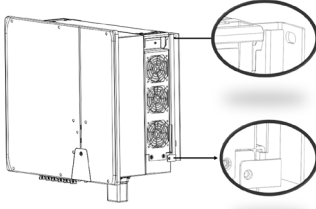

صورة رقم 7: افحص الموضع الآمن للجهاز

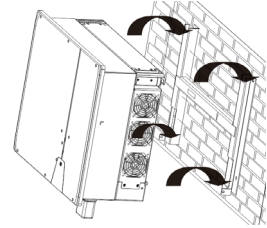

صورة رقم 6: قم بتعليق العاكس في الحامل الجداري

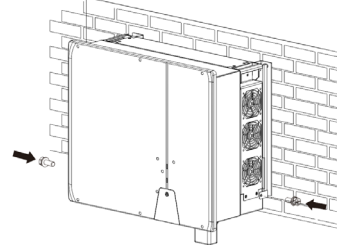

صورة رقم 1.8: تثبيت العاكس

1.6 إجراء التوصيل الكهربائي

إرشاد

اختر المقطع العرضي للكبلات ونوع المصاهر وقيمة المصهر وفقاً للشروط العامة التالية:
قواعد التثبيت حسب البلدان؛ فئة قدرة الجهاز؛ طول التوصيلة؛ نوع مد الكبلات؛ درجات الحرارة المحلية.



1.6.1 نظرة عامة على العاكس من الأسفل

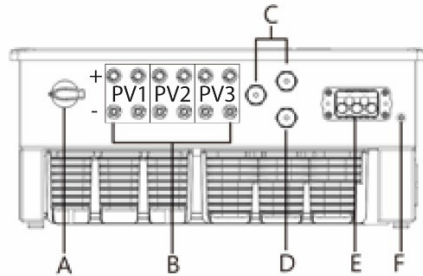

صورة رقم 8.2: جانب الوصلة: الرسوم التوضيحية

COM 3 – وصلة عصا Wifi	D	مفتاح فصل التيار المستمر المدمج	A
علبة وصلة التيار المتردد	E	وصلة تيار مستمر لمولد الطاقة الكهروضوئية	B
موضع مُعادل الجهد	F	COM1&2 – علبة لوصلة RJ45 لوصلة RS485	C

1.6.2 تحضير وصلة تيار متردد

ن لقد أكملت عملية التركيب.

- 1 اختر ملحقات منع التسريب المناسبة. القطر الخارجي الموصل به للكابل لمنع التسريب (الصورة رقم 9 / الموضع رقم 1) يبلغ 20-24 مم. القطر الخارجي الموصل به للكابل لمنع التسريب (الصورة رقم 9 / الموضع رقم 2) يبلغ 24.5 - 30 مم.
 - 2 نوع الكابل الموصل به هو YJVR أو YJV. قم بتعريه الكابل (95 - 100مم] وأدخل الكابل عبر الغطاء.
 - 3 قم بتعريه الأسلاك N, L1, L2, L3, PE بحوالي 20-25 مم.
- « قم بإجراء التوصيل الكهربائي.

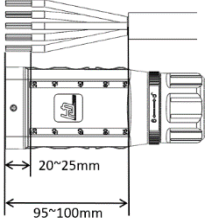

صورة رقم 10: تحضير الكابل

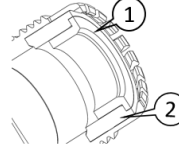

صورة رقم 9: اختيار تجهيزة إحكام صحيحة

توصيل وصلة تيار متردد

ن تم تحضير وصلة التيار المتردد.

- 1 أدخل الكابل المُعد عبر الصامولة والغطاء (الصورة رقم 11 الموضع 1 & 2) وثبتت الوصلات بحسب الترتيب في حامل نقاط التلامس (الصورة رقم 11/الموضع رقم 3) باستخدام مفتاح ألين المرفق (A_3/4 4,0 نيوتن سم).
- 2 اسحب الغطاء (الصورة 11، الموضع 3 (أعلى القابس، بحيث يكون الثقب مرئياً في الغطاء) الصورة 12)
- 3 أحكم الصامولة مع مفتاح شوكي، وأكمل التثبيت حتى تسمع صوت نقر (W_50/4 10,0 نيوتن متر).
إرشاد: يكون موصل التيار المتردد موصل بإحكام عندما يصدر صوت نقر في مكانه. (صورة رقم 13).
- 4 عند شد الصامولة بالكامل، يُمكن لف حلقة التأمين لتثبيت الصامولة
- 5 قم بمد الوصلات بشكل سليم وبحسب القواعد التالية:
 - مد الوصلات حول الجهاز بمسافة لا تقل عن 30 سم.
 - لا تمد الوصلات أبداً عبر شبه موصل (المشتمت الحارري).
 - تهدد قوى الحثي الكبيرة جداً درجة الحماية. قم بمد وصلات بنصف قطر انحناء لا يقل عن أربعة أضعاف قطر الكابل.

« الجهاز موصل ف شبكة الإمداد.

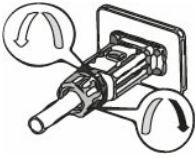

صورة رقم 13: اسحب الصامولة.

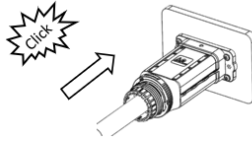

صورة رقم 12: أدخل الغطاء

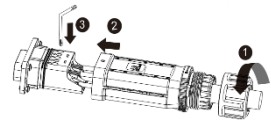

صورة رقم 11: وصل الأسلاك

الرسوم التوضيحية

- | | |
|---|-------------------|
| 1 | مانع تسرب |
| 2 | حامل نقاط التلامس |
| 3 | غطاء |
| 4 | صامولة |

1.6.3 تهيئة وصلة التيار المستمر



خطر

- خطر على الحياة نتيجة صدمة كهربائية!**
- ملائمة الصلوات الواقعة تحت فلتبية قد تؤدي إلى وقوع إصابات شديدة أو إلى الوفاة. يسري جهد مستمر على أطراف كبلات التيار المستمر المكشوفة أثناء تسليط أشعة الشمس على مولد الطاقة الكهروضوئية.
- تأكد من أن وحدة الطاقة الكهروضوئية بها عزل جيد ضد الأرضي.
- « في الأيام شديدة البرودة، وفقاً للبيانات الإحصائية، يجب ألا يتجاوز الحد الأقصى لجهد التشغيل الفارغ لوحدة الطاقة الكهروضوئية أقصى جهد دخل للعاكس.
 - « افحص أولوية وصلات التيار المستمر.
 - « تم التأكد من عدم وجود جهد تيار مستمر.
 - « لا تفصل موصلات التيار المستمر الواقعة تحت حمل.

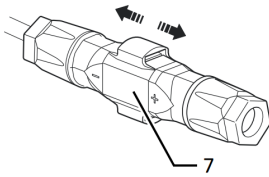

صورة رقم 16: تحقق من التثبيت

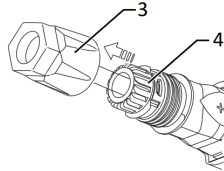

صورة رقم 15: إدخال اللقمة في الجلبة

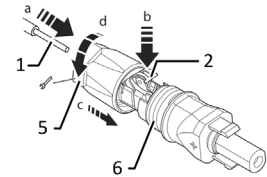

صورة رقم 14: أدخل الأسلاك

الرسوم التوضيحية

1	أسلاك لوصلة التيار المستمر	5	غدة الكبل
2	ناييض	6	قابس تماس
3	لقمة	7	قارئة
4	جلبة		

« لقد أكملت عملية التركيب.

« إرشاد: قبل العزل، تأكد من عدم قطع أي أسلاك فردية.

1 أدخل الأسلاك المعزولة المزودة بألياف مجدولة بحرص حتى التوصيل.

إرشاد: يجب أن تكون أطراف الأسلاك ظاهرة في الناييض.

2 أغلق الناييض حتى يستقر في مكانه وأدخل اللقمة في الغلاف.

3 اربط غدة الكبل وشدها بإحكام [W_15/XX] 1,8 نيوتن متر.

4 قم بتجميع اللقمة مع قابس التماس.

« إجراء التوصيل الكهربائي

توصيل مولد الطاقة الكهروضوئية

« يجب تهيئة وصلة التيار المستمر وفحص مولد الطاقة الكهروضوئية للتأكد من عدم وجود أي وصلة أرضي.

إرشاد: قم بمراجعة القدرة الاستيعابية الحالية المختلفة لأنظمة PV1 و PV2 و PV3 اعتماداً على فئة الطاقة الخاصة بالجهاز؛ انظر لمعرفة أقصى تيار دخل في ورقة البيانات، وكذلك في دليل الاستعمال بأكمله.

1 قم بفك الأغشية الواقية من منافذ التيار المستمر المطلوبة الموجودة في الجانب السفلي من الجهاز.

2 قم بتوصيل موصلات التيار المستمر بشكل زوجي في قابسات التيار المستمر الموجب والسالب (انظر الصورة 8.2).
« تم توصيل الجهاز بمولد الطاقة الكهروضوئية.

1.7 إنشاء معادلة الجهد

إرشاد



قد يكون من اللازم تأريض الجهاز بوصلة أرضية ثانية وفقا للوائح التثبيت المحلية. ولهذا الغرض يمكن استخدام خوابير قلاووظ بالجهة السفلية للجهاز.

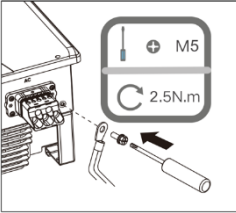

صورة رقم 17: توصيل وصلة التأريض

الرسوم التوضيحية	الوصف
1	تم تركيب الجهاز على الحامل.
1	أدخل وصلة الأرضي في حلقة كبل M5 مناسبة وقم بتجعيد الملامس.
2	قم بمحاذاة عروة التوصيل مع وصلة الأرضي على البرغي.
3	أدر البرغي بإحكام في جسم الجهاز [P 2/ 2,5mm نيوتن متر].
	« تم دمج الجسم في وصلة معادلة الجهد »
الرسوم التوضيحية	الوصف
1	طرف الكبل الحلقي M5
2	كبل الحماية الأرضي
3	برغي M5 (مركب بالفعل)

1.8 توصيل وحدة WLAN

إرشاد



خطر تلف العاكس بسبب التفريغ الكهروستاتي
قد تتلف الأجزاء الداخلية من العاكس بشكل غير قابل للإصلاح عند التعرض للتفريغ الكهروستاتي.

- « قم بالتأريض قبل ملامسة المكونات.
- « وصلة COM3 مناسبة فقط لعصا Wi-Fi المدرجة في محتوى التوريد أو عصا 4G التي توفرها شركة KACO new energy اختيارياً.

الرسوم التوضيحية	الوصف
1	تم تركيب الجهاز على الحامل.
1	أزل الغطاء من وصلة COM3
2	أدخل وحدة WLAN في الوصلة المتوفرة واستخدم صامولة وحدة WLAN للتثبيت في الوصلة.
3	تأكد من توصيل الوحدة بإحكام وأن الملتصق الموجود على الوحدة مرئي.
	« تم توصيل وحدة WLAN في الجاز »

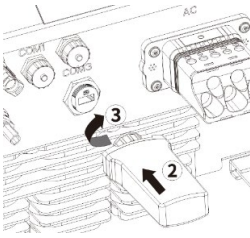

صورة رقم 18: توصيل عصا WLAN

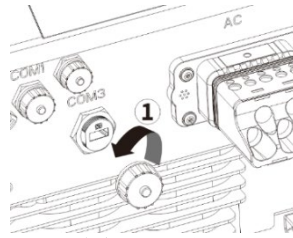

صورة رقم 19: اخلع الغطاء

إرشاد



للتوصيل في عبة RJ45 يلزم توفير كبل شبكة من الفئة 5E أو بفئة أعلى..
للاستخدام في الهواء الطلق، يلزم توفير حماية من الأشعة فوق البنفسجية وطول التثبيت الأقصى (أعلى جميع العاكسات) بمسافة 1000م.

خطر تلف العاكس بسبب التفريغ الكهروستاتي
قد تتلف المكونات الداخلية للمحول العاكس بسبب الأسلاك الموصلة بصورة خاطئة بين كبل الطاقة وكبل الإشارة بصورة غير قابلة للإصلاح. وبالتالي فإن جميع مطالبات الضمان تصبح باطلة.
انتبه لتخصيص الكبل بشكل صحيح.

تم تركيب الجهاز على الحامل.

1 قم بفك غطاء وصلة التوصيل (COM1 أو COM2) (انظر الرسم التوضيحي أدناه، ولاحظ الترتيب واتجاهات الأسهم). قم بتوجيه كبل الشبكة من خلال غلاف اللولب (بما في ذلك صامولة الوصل).

2 أدخل كبل الشبكة من خلال غلاف اللولب (بما في ذلك صامولة الوصل).

3 قم بتهيئة وصلة التوصيل بالصورة الموضحة في الصورة 22 (توفر من طرف العميل بحسب المعيار، DIN 46228-4)

4 أدخل كبل الشبكة في الوحدة COM1 أو COM2 (انظر الصورة 20. وراعي الترتيب واتجاهات الأسهم)

5. احكم غلاف عنق اللولب، ثم اربط صامولة الوصل في النهاية (الموضع 5 و6).
« الكبل RS485 موصل في الجهاز.

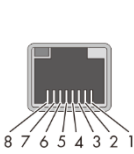

Pin 1 Pin 8

Pin 1=TX_RS485A
Pin 2=TX_RS485B
Pin 3=NC
Pin 4=GND
Pin 5=NC
Pin 6=NC
Pin 7=NC
Pin 8=NC

صورة رقم 21. تخصيص وصلة الكبل

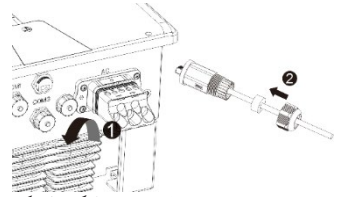

صورة رقم 20. إدخال كبل الشبكة

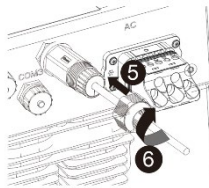
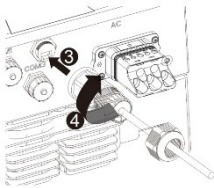

الرسم التوضيحي

الغطاء الفوقي	1
كبل الشبكة	2
غلاف اللولب	3
منع التسريب مع صامولة وصل	4

صورة رقم 22. توصيل كبل الشبكة

2 التشغيل

إرشاد: يتم تشغيل الجهاز عبر تطبيق باستخدام جهاز محمول. وهذا التطبيق الذي يحمل اسم **KACO Tool** متاح لنظام الأندرويد ونظام iOS (انظر رمز الاستجابة السريعة لمتجر ألعاب جوجل أو متجر آبل في المرفق الملحق بهذا الدليل المختصر).

يمكن العثور على وصف تفصيلي لتهيئة شبكة WLAN وإعدادات المعلمة وتحديثات البرامج الثابتة في منطقة التنزيلات الخاصة بشركة KACO.new في الصفحة الرئيسية لإرشادات الاستخدام: إعدادات تطبيق **Wi-Fi**.

إرشاد: للتشغيل لأول مرة، لا يلزم توفر كلمة مرور. ومع ذلك، يلزم إدخال كلمة مرور خاصة بالجهاز لإجراء التغييرات لاحقاً على المعلمة. وللقيام بذلك، يلزم ذكر الرقم المسلسل الموجود على اللوحة الاسمية للجهاز. لتوفير الدعم إليك في أسرع وقت ممكن، قم بتدوين هذا الرقم قبل الاتصال بخدمة العملاء.

3 الصيانة والتغلب على الأعطال

3.1 الفحص بالنظر

افحص الجهاز والتوصيلات بحثاً عن أي أضرار خارجية ظاهرة وعند اللزوم، انتبه إلى مابين حالة تشغيل الجهاز. أبلغ في التركيب المختص عند وجود أي أضرار. يجب أن تتم الإصلاحات بمعرفة فني كهرباء متخصص فقط.



خطر

جهد كهربائي خطير من خلال جهدي التشغيل

- ملامسة الوصلات و/أو الأطراف في الجهاز قد تؤدي إلى وقوع إصابات شديدة أو إلى الوفاة. مدة تفريغ المكثفات تصل إلى 5 دقائق.
- لا يُسمح بفتح الجهاز وصيانته إلا بمعرفة فني كهرباء معتمد ومصروح له من قبل مشغل شبكة الإمداد.
- افصل جانب التيار المتردد والتيار المستمر وانتظر لمدة 5 دقائق على الأقل.



إرشاد

لا يحتوي جسم الجهاز على أي مكونات يمكن للعمل إصلاحها. قم بتكليف فني كهربائي مختص لفحص التشغيل السليم للجهاز على فترات منتظمة وتوجه دائماً إلى مركز خدمة الجهة الصانعة للنظام عند وجود أعطال.



3.2 التنظيف

3.2.1 تنظيف جسم الجهاز والمشنت الحراري



احترس

- تجنب استخدام هواء مضغوط أو أجهزة تنظيف بالضغط العالي!
- قم بإزالة الغبار بانتظام من على الجهاز باستخدام مكنسة كهربائية أو فرشاة ناعمة.
- تخلص من الغبار الموجود في فتحات التهوية عند اللزوم.



افصل الجهاز وفقاً لقواعد السلامة على جانبي التيار المتردد والتيار المستمر.

1 نظف المشنت الحراري.

« قم بتشغيل الجهاز



خطر

- يُراعى أنه يسري جهد كهربائي مهدد للحياة في الوصلات والكبلات الموجودة بالجهاز حتى بعد فصل الجهاز أو إيقافه! ملامسة الوصلات و/أو الأطراف قد تؤدي إلى وقوع إصابات شديدة أو إلى الوفاة.
- « يجب أن يكون الجهاز مركباً بشكل ثابت قبل التوصيل الكهربائي..
 - « اتبع جميع لوائح السلامة والتوصيل الفنية المحدثة المعمول بها لدى مرافق إمداد الكهرباء المعنية.
 - « يجب أن يتم فتح الجهاز وصيانته بمعرفة فني كهرباء معتمد فقط.
 - « أفضل جهد الشبكة الكهربائية من خلال إيقاف فعالية الفيوزات الخارجية.
 - « تأكد من عدم وجود تيار على كل وصلات التيار المتردد والمستمر باستخدام زرديّة جهاز قياس الأمبير.
 - « تجنب لمس الكبلات و/أو أطراف التوصيل/القضبان الموصلة في الجهاز عند إيقاف وتشغيل الجهاز.
 - « حافظ على بقاء الجهاز مقللاً أثناء التشغيل.



تحذير

- خطر الإصابة بحروق من خلال أجزاء الجسم الساخنة تصبح أجزاء الجسم ساخنة أثناء التشغيل.
- « أثناء التشغيل، لا تلمس سوى غطاء جسم الجهاز.



ن تم إيقاف تشغيل الجهاز وتأمينه ضد إعادة التشغيل مرة أخرى.

1 أفضل وصلة التيار المستمر من الجهاز.

2 أفضل وصلة التيار المستمر في قابس التيار المستمر، وركب غطاء الحماية.

« بعد فك الجهاز، استكمل عملية الفك.

ن تم إيقاف الجهاز وإلغاء تثبيته.

1 اخلع برغي التأمين ضد الفك من الحامل.

2 استخدم تجويفات الإمساك الجانبية وارفع الجهاز من الحامل.

« بعد فك الجهاز، استكمل عملية التعبئة.



احترس

- أضرار على البيئة عند التكهين بشكل غير مناسب يتكون الجهاز وكذلك عبوة النقل الخاصة به في الغالب من خامات قابلة لإعادة التدوير. الجهاز: الأجهزة والملحقات التالفة لا تودع ضمن النفايات المنزلية. احرص على تكهين الأجهزة القديمة والملحقات الموجودة، إذا لزم الأمر، بطريقة صحيحة. عبوة التغليف: احرص على تكهين عبوة النقل بطريقة صحيحة.





KACO blueplanet 25.0 NX3 M3

KACO blueplanet 30.0 NX3 M3

KACO blueplanet 33.0 NX3 M3

Stručný návod

■ Český překlad německé verze



Kvalifikovaný elektrikář
Důležité bezpečnostní pokyny



Android-App



iOS-App



Homepage –
Product information's

Tento návod je součástí výrobku, a musí se dodržovat. Musí být kromě toho uložen na místě, které je neustále volně přístupné.

Obsah

1	Instalace.....	136	2	Uvedení do provozu.....	143
1.1	Bezpečnost.....	136	3	Údržba a odstranění závad.....	144
1.2	Rozsah dodávky.....	136	3.1	Vizuální kontrola.....	144
1.3	Výběr místa instalace.....	137	3.2	Čištění.....	144
1.4	Montáž nástěnného držáku.....	138	3.2.1	Čištění pouzdra a chladicích těles.....	144
1.5	Upevnění přístroje.....	138	4	Odstavení z provozu a demontáž.....	145
1.6	Provedení elektrického připojení.....	139	4.1	Odpojení zařízení.....	145
1.6.1	Celkový pohled na střídač zespodu.....	139	4.2	Deinstalace zařízení.....	145
1.6.2	Příprava přípojky střídavého proudu.....	140	4.3	Demontáž zařízení.....	145
1.6.3	Konfigurace přípojky stejnosměrného proudu.....	141	5	Likvidace.....	145
1.7	Vytvoření vyrovnaní napětí.....	142			
1.8	Připojení modulu WLAN.....	142			
1.9	Přípojka RS485.....	143			

Zákonná ustanovení

Informace obsažené v tomto dokumentu jsou vlastnictvím společnosti KACO new energy GmbH. Zveřejňování těchto informací v úplném nebo částečném rozsahu je přípustné pouze s písemným souhlasem společnosti KACO new energy GmbH.

Záruka KACO

Aktuální záruční podmínky si můžete stáhnout na internetové adrese <http://www.kaco-newenergy.com>.

Ochranné známky

Všechny ochranné známky jsou uznávány, i když nejsou zvlášť uvedeny. Chybějící označení neznamená, že zboží nebo značka není chráněná.

Software

Toto zařízení obsahuje Open Source Software, který bylo vyvinuto třetí stranou a mj. podléhá licenci GPL resp. LGPL.

1 Instalace

1.1 Bezpečnost

Před prvním použitím výrobku si prosím pozorně přečtete tyto bezpečnostní pokyny.

NEBEZPEČÍ

I po odpojení ze sítě a vypnutí přístroje je na přípojkách a vodičích v přístroji životu nebezpečné napětí!
Dotyk s vodiči a/nebo svorkami/přívodními lištami v přístroji může mít za následek těžká poranění nebo smrt.

- › Výrobek neotvírejte.
- › Přístroj musí být před elektrickým zapojením pevně namontován.
- › Dodržujte všechny bezpečnostní předpisy a aktuálně platné technické přípojovací podmínky příslušného dodavatele energie.
- › Přístroj smí namontovat, instalovat a uvádět do provozu výhradně oprávněný kvalifikovaný elektrikář.
- › Síťové napětí vypněte deaktivováním externích prvků jištění.
- › Zkontrolujte úplné odpojení od zdroje proudu klešťovým ampérmetrem na všech vodičích střídavého a stejnosměrného proudu.
- › Při vypínání a zapínání přístroje se nedotýkejte vodičů a/nebo svorek/přívodních lišt.



1.2 Rozsah dodávky

Výrobek	Popis	Množství
A	Střídač	1 kus
B	Nástěnný držák	1 kus
C	Sada příslušenství pro montáž: Hmoždinky do stěny a šrouby se šestihlannou hlavou (4×) Šroub M5×14 mm (2×)	1 sada
D	Propojovací konektory stejnosměrného proudu (Sunclix)	6 párů
E	Propojovací konektor střídavého proudu	1 kus
F	WLAN	1 kus
G	Dokumentace	1 sada
V	Přípojka RS485	2 kusy

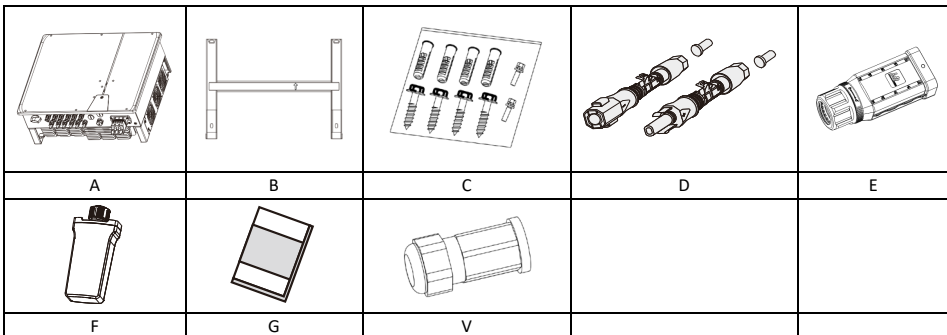

Kontrola rozsahu dodávky

1. Přístroj důkladně zkontrolujte.
2. U přepravní společnosti neprodleně reklamujte:
 - Poškozený obal, z něhož lze usoudit, že došlo k poškození přístroje.
 - Očividné poškození přístroje.
3. Hlášení o škodě neprodleně zašlete přepravní společnosti.
4. Hlášení o škodě musí být přepravní společnosti předloženo písemně do šesti dnů po obdržení přístroje.
V případě potřeby Vás rádi podpoříme.

1.3 Výběr místa instalace

Okolní prostředí v místě instalace

1. Zajistěte, aby byl střídač nainstalován mimo dosah dětí.
2. Aby byl zaručen optimální provozní stav a dlouhá životnost, měla by být teplota v okolí střídače max. 40 °C.
3. Aby se zabránilo působení přímého slunečního záření, deště, sněhu a vlhkosti na střídač, doporučujeme namontovat střídač na místa, která mají ochrannou střechu. Nezakrývejte úplně horní stranu střídače.
4. Montážně technické podmínky musí odpovídat hmotnosti a velikosti střídače. Střídač je vhodný pro montáž na masivní stěnu, která je svislá nebo nakloněná dozadu (max. 15°). Nedoporučujeme instalovat střídač na stěnu ze sádkokartonu nebo podobných materiálů. Střídač může během provozu vydávat zvuky.

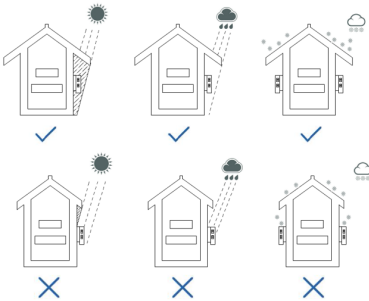

Obr. 1: Zařízení při venkovní instalaci

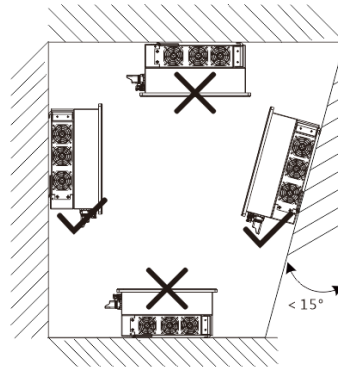

Obr. 2: Povolená poloha pro instalaci

5. Aby byl zaručen dostatečný odvod tepla, doporučujeme následující vzdálenosti mezi střídačem a jinými objekty:

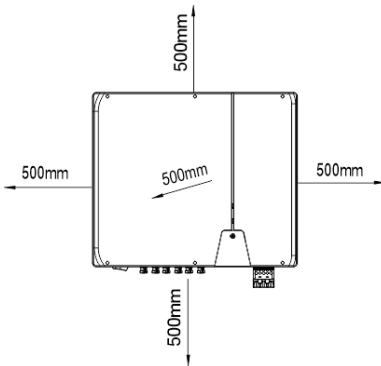

Obr. 3.1: Zařízení při venkovní instalaci

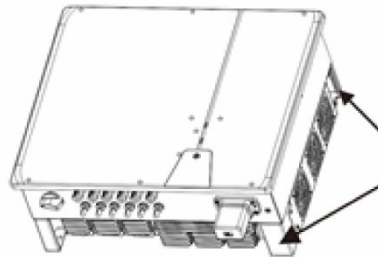

Obr. 3.2: Nadzvednutá poloha (pravá strana)

1.4 Montáž nástěnného držáku

POZOR



Hrozí nebezpečí při použití nevhodného upevňovacího materiálu!

Při použití nevhodného upevňovacího materiálu může přístroj spadnout a vážně zranit osoby nacházející se pod přístrojem.

- › Použijte jen upevňovací materiál odpovídající montážnímu podkladu. Přiložený upevňovací materiál je vhodný jen pro zdivo a beton.
- › Přístroj montujte jen ve vzpřímené poloze.

UPOZORNĚNÍ

Snížení výkonu v důsledku nahromaděného tepla!

Při nedodržení doporučených minimálních vzdáleností může u přístroje kvůli nedostatečnému větrání a s tím související tvorbě tepla, dojít k poklesu výkonu.

- › Dodržte minimální vzdálenosti a zajistěte dostatečný odvod tepla.
- › Během provozu se nesmí na pouzdru přístroje nacházet žádné předměty.
- › Zajistěte, aby po skončení montáže žádné cizí předměty neomezovaly odvod tepla.

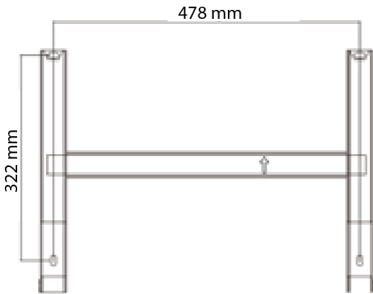

Obr. 4: Otvory pro montáž na stěnu

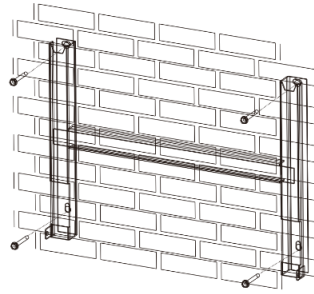

Obr. 5: Montáž nástěnného držáku

Popis

- | | |
|---|-----------------------------|
| 1 Vyrvejte čtyři otvory [Ø 10 mm o hloubce 70 mm] | 3 Namontujte nástěnný držák |
| 2 Zasuňte šrouby a hmoždinky | |

 Karton s nástěnným držákem a montážní sadou byl vyjmut z ochranného obalu a otevřen.

- 1 Označte závěsnou polohu podle polohy nástěnného držáku pomocí čtyř značek na ploše stěny.
- 2 Označte polohy vrtaných otvorů a vyvrtejte čtyři otvory.

UPOZORNĚNÍ: Minimální vzdálenosti mezi dvěma přístroji, resp. přístrojem a stropem resp. podlahou jsou již zohledněny ve výkresu obr. 3.1.

- 3 Upevněte držák na stěnu vhodným upevňovacím materiálem dodaným v montážní sadě [XW-10].

UPOZORNĚNÍ: Dbejte na správné vyrovnání držáku. Šipka musí směřovat nahoru a musí být během upevňování držáku vidět.

» Pokračujte v montáži přístroje.

1.5 Upevnění přístroje

POZOR



Nebezpečí poranění v důsledku neodborného zvedání a přepravy.

V důsledku neodborného zvedání může dojít k překlopení přístroje a tím k jeho pádu.

- › Přístroj zvedejte vždy svisle za určené prohlubně pro uchopení.
- › Pro zvolenou montážní výšku použijte pomůcku pro výstup.
- › Při zvedání a spuštění přístroje noste ochranné rukavice a bezpečnostní obuv.

Zvednutí a montáž zařízení

⌚ Nástěnný držák je namontován.

- 1 Zvedněte přístroj za prohlubně pro uchopení (viz obr. 3.2). Respektujte těžiště přístroje!
 - 2 Přístroj umístěte na montážní třmen. Zkontrolujte obě strany chladičích těles, abyste zajistili, že pevně sedí.
 - 3 Nasadte příložené šrouby (2x M5x14 mm) na patku nástěnného držáku a namontujte přístroj na obou stranách tak, aby byl zajištěn proti vytažení [$\times P$ / \parallel 2,5 Nm]
- » Po montáži přístroje pokračujte s elektrickou instalací.

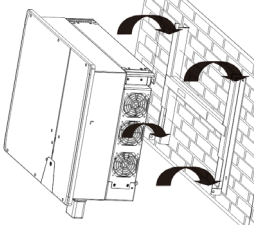

Obr. 6: Zavěšení střídače do nástěnného držáku

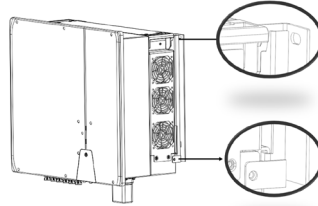

Obr. 7: Kontrola pevného usazení přístroje

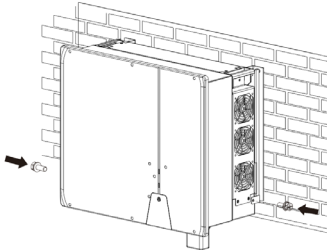

Obr. 8.1: Upevnění střídače

1.6 Provedení elektrického připojení



UPOZORNĚNÍ

Průřez vodičů, druh jištění a hodnotu jištění zvolte podle následujících rámcových podmínek:

Normy pro instalaci specifické pro danou zemi; výkonová třída přístroje; délka vodičů; způsob položení vodičů; místní teploty.

1.6.1 Celkový pohled na střídač zespodu

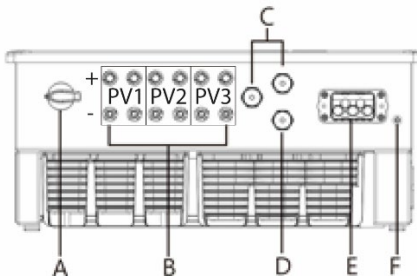

Obr. 8.2: Připojovací strana: Popis

A	Integrovaný odpojovač stejnosměrného proudu	D	COM 3 – připojení WiFi adaptéru
B	Přípojka stejnosměrného proudu pro FV generátor	E	Připojovací zdička střídavého proudu
C	COM1&2 – zdička RJ45 pro přípojku RS485	F	Poloha vyrovnávání potenciálu

1.6.2 Příprava přípojky střídavého proudu

Ukončili jste montáž.

- 1 Vyberte správné těsnící příslušenství. Doporučený vnější průměr kabelu pro těsnění (obr. 9 / poz. 1) je 20–24 mm. Doporučený vnější průměr kabelu pro těsnění (obr. 9 / poz. 2) je 24,5–30 mm.
- 2 Doporučený typ kabelu je YJVR nebo YJV. Kabely odizolujte [95 – 100 mm] a protáhněte je skrz kryt.
- 3 Vodiče N, L1, L2, L3, PE odizolujte o 20–25 mm.
 - » Proveďte elektrické připojení.

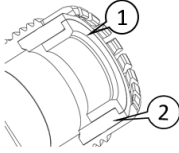

Obr. 9: Výběr správného těsnění

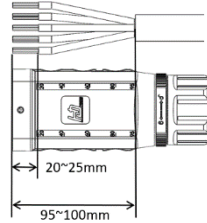

Obr. 10: Příprava kabelu

Provedení přípojky střídavého proudu

Vodič střídavého proudu je připraven.

- 1 Nakonfigurovaný kabel protáhněte maticí a krytem (obr. 11 poz. 1 & 2) a upevněte podle pořadí vodičů na držák kontaktů (obr. 11/poz. 3) přiloženým imbusovým klíčem [XA_3 / m1 4,0 Nm].
- 2 Krytku (obr. 11, poz. 3) natáhněte přes konektor tak, aby byl otvor v kryce vidět (obr. 12).
- 3 Matici dotáhněte vidlicovým klíčem a instalaci ukončete „dvojím zacvaknutím“ [W_50 / m1 10,0 Nm].

UPOZORNĚNÍ: Propojovací konektor střídavého proudu je pevně spojen, když slyšíte zaskočí. (obr. 13)

- 4 Když je matice plně dotažena, je možné pro zafixování matice otočit pojistný kroužek.
- 5 Vodiče položte odborně a podle následujících pravidel:
 - Vodiče položte okolo přístroje s minimální vzdáleností 30 cm.
 - Nepokládejte vodiče nikdy přes polovodiče (chladicí tělesa).
 - Příliš velké ohýbací síly ohrožují stupeň krytí. Pokládejte vodiče s poloměrem ohybu, který odpovídá nejméně 4násobku průměru kabelu.

» Přístroj je připojen k napájecí síti.

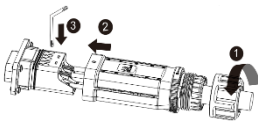

Obr. 11: Připojení vodičů

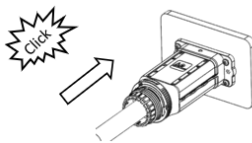

Obr. 12: Nasazení krytu



Obr. 13: Utažení matice

Popis

1 Těsnění	3 Kryt
2 Držák kontaktů	4 Matice

1.6.3 Konfigurace přípojky stejnosměrného proudu

NEBEZPEČÍ

Ohrožení života elektrickým proudem!

Kontakt s přípojkou pod proudem má za následek těžká poranění nebo smrt. Při dopadu slunečního záření na FV generátor vzniká na volných koncích vodičů stejnosměrného proudu stejnosměrné napětí.



- › Zajistěte, aby měly FV moduly dobrou izolaci vůči zemi.
- › V statisticky nejchladnější den nesmí maximální napětí naprázdno FV modulů překročit maximální vstupní napětí střídače.
- › Zkontrolujte polaritu vodičů stejnosměrného proudu.
- › Je zajištěn stav bez stejnosměrného proudu.
- › Nerozpojujte konektory stejnosměrného proudu při zatížení.

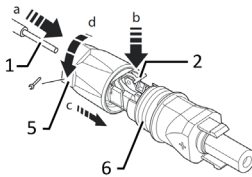

Obr. 14: Zavedení žil

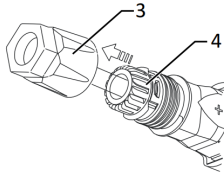

Obr. 15: Nasunutí vložky do objímky

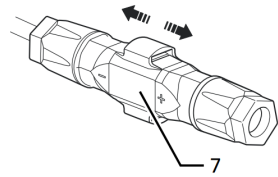

Obr. 16: Kontrola upevnění

Popis

1	Vodič pro připojení stejnosměrného proudu	5	Kabelové šroubení
2	Pružina	6	Kontaktní zástrčka
3	Vložka	7	Spojka
4	Objímka		

 Ukončili jste montáž.

 **UPOZORNĚNÍ: Před izolováním dbejte na to, abyste neodřizli jednotlivé vodiče.**

1 Izolované vodiče se zakroucenými prameny opatrně zasuňte až nadoraz.

UPOZORNĚNÍ: Konce pramenů musí být viditelné v pružině.

2 Pružinu připojte tak, aby pružina zaskočila a vložku zasuňte do objímky.

3 Zakontrujte a utáhněte kabelovou průchodku [$\times W_{15}$ / m^2 1,8 Nm].

4 Spojte vložku s kontaktní zástrčkou.

» Provedte elektrické připojení

Připojení FV generátoru

 Konektor stejnosměrného proudu musí být nakonfigurován a FV generátor překontrolován, aby bylo zajištěno, že se nevyskytne spojení se zemí.

UPOZORNĚNÍ: Respektujte různou proudovou zatížitelnost PV1, PV2 a PV3 v závislosti na výkonové třídě přístroje! Viz max. vstupní proud v datovém listu i v úplné příručce.

1 Sejměte záslepky z potřebných přípojek stejnosměrného proudu na spodní straně přístroje.

2 Konektory stejnosměrného proudu zasuňte v párech do stejnosměrných kladných a záporných připojovacích konektorů (viz obr. 8.2)

» Přístroj je propojen s FV generátorem.

1.7 Vytvoření vyrovnání napětí



UPOZORNĚNÍ

Podle místních instalačních předpisů může být nutné uzemnit přístroj druhou uzemňovací přípojkou. K tomu je určen závitový čep na spodní straně zařízení.

⌚ Přístroj je namontován na drážku.

- 1 Zemnicí vodič zasuňte do vhodného kabelového oka M5 a kontakt zakrmpujte.
- 2 Na šroubu vyrovnejte přípojovací pásek se zemnicím vodičem.
- 3 Šroub pevně zašroubujte do pouzdra [X P 2/  2,5 Nm].

» Pouzdro je začleněno do vyrovnání napětí

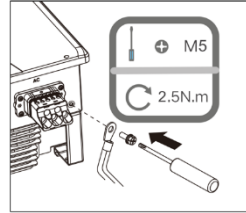

Obr. 17: Připojení uzemnění

Popis

1	Kabelové oko M5	2,5 Nm
2	Ochranný vodič – uzemnění	16–25 mm ²
3	Šroub M5 (již namontován)	

1.8 Připojení modulu WLAN



UPOZORNĚNÍ

Nebezpečí poškození střídače elektrostatickým výbojem

Interní součástky střídače se mohou elektrostatickým výbojem neopravitelně poškodit.

- » Dříve než se dotknete součástek, se uzemněte.
- » Přípojka COM3 je vhodná pouze pro Wi-Fi adaptér, který je součástí dodávky nebo volitelně dodávaný 4G modul od společnosti KACO new energy.

⌚ Přístroj je namontován na drážku.

- 1 Sejměte krytku z přípojky COM3
 - 2 Modul WLAN zasuňte do k tomu určené přípojky a pomocí matice modulu WLAN upevněte v přípojce.
 - 3 Zajistěte, aby byl modul pevně připojen a etiketa na modulu byla vidět.
- » Modul WLAN je připojen k přístroji.

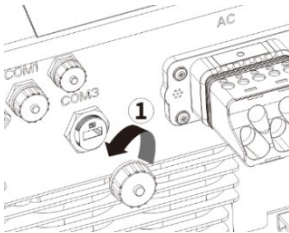

Obr. 18: Sejmutí krytu

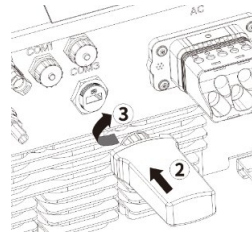

Obr. 19: Připojení WLAN adaptéru

1.9 Přípojka RS485



UPOZORNĚNÍ

Pro připojení do zdířky RJ45 je potřebný síťový kabel kategorie 5E nebo vyšší.

Pro venkovní použití je nutná odolnost vůči UV záření a povolená maximální instalační délka (přes všechny střídače) 1000 m.

Nebezpečí poškození střídače elektrostatickým výbojem

Vnitřní součástky střídače se mohou při nesprávném propojení mezi výkonovými a signálními kabely neopravitelně poškodit. Tím zanikají veškeré nároky na záruku.

› Dbejte na správné osazení kabelu.

🔄 Přístroj je namontován na držáku.

1 Odšroubujte krytku komunikační přípojky (COM1 nebo COM2) (viz zobrazení dole, dodržujte pořadí a směry šipek).
Síťový kabel prostrčte závitovou objímkou (vč. přesuvné matice).

2 Síťový kabel prostrčte závitovou objímkou (vč. přesuvné matice).

3 Nakonfigurujte komunikační vodič jak je znázorněno na obrázku 21 (podle DIN 46228-4, připraveno na straně zákazníka).

4 Síťový kabel zasuněte do COM1 nebo COM2 (viz obr. 19, dodržujte pořadí a směry šipek)

5 Závitovou objímkou dotáhněte, pak přesuvnou matici na konci dotáhněte (poz. 5 a 6).

› Kabel RS485 je připojen k přístroji.

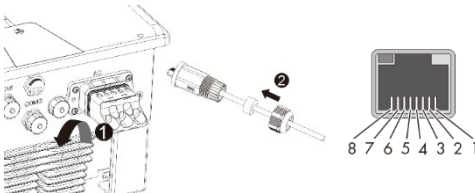

Obr. 20: Zasunutí síťového kabelu

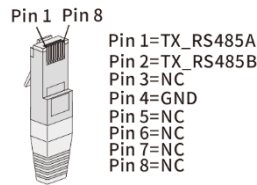

Obr. 21: Osazení kabelové přípojky

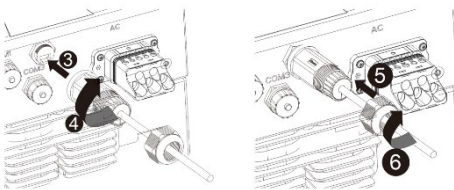

Obr. 22: Připojení síťového kabelu

Popis	
1	Krytka
2	Síťový kabel
3	Závitová objímka
4	Těsnění s přesuvnou maticí

2 Uvedení do provozu

Upozornění: Přístroj se uvádí do provozu prostřednictvím aplikace přes mobilní koncové zařízení. Aplikace s označením **KACO Tool** je k dispozici pro Android nebo iOS (viz QR kód pro Google Playstore nebo App Store v příloze tohoto stručného návodu).

Podrobný popis konfigurace sítě WLAN, nastavení parametrů a aktualizací firmwaru naleznete v oblasti stahování domovské stránky [KACO new energy](http://KACO.new.energy) pod uživatelským návodem: **Nastavení aplikace WI-FI**.

Upozornění: Pro první uvedení do provozu není zapotřebí heslo. Heslo specifické pro přístroj však bude potřebné pro pozdější změny parametrů. K tomu je potřebné sériové číslo na typovém štítku přístroje. Abychom Vám dokázali co nejrychleji pomoci, poznamenejte si toto číslo, než se spojíte s naším zákaznickým servisem.

3 Údržba a odstranění závad

3.1 Vizualní kontrola

Zkontrolujte výrobek a vodiče, zda zvenku nejsou viditelně poškozeny, a případně dbejte na indikaci provozního stavu. Zjistíte-li poškození, informujte svého elektrikáře. Opravy smí provádět pouze kvalifikovaný elektrikář.



NEBEZPEČÍ

Nebezpečné napětí v důsledku dvou provozních napětí!

Dotyk s vodiči a/nebo svorkami na přístroji může mít za následek těžká poranění nebo smrt. Doba vybíjení kondenzátorů činí až 5 minut.

- › Přístroj smí otevírat a jeho údržbu provádět výhradně oprávněný a provozovatelem napájecí sítě autorizovaný kvalifikovaný elektrikář.
- › Přerušete střídavý i stejnosměrný proud a vyčkejte minimálně 5 minut.



UPOZORNĚNÍ

Pouzdro přístroje neobsahuje žádné součástky, které by mohl zákazník opravovat.

V pravidelných intervalech nechte přezkoušet řádný provoz přístroje kvalifikovaným elektrikářem a v případě problémů se vždy obraťte na servis výrobce systému.

3.2 Čištění

3.2.1 Čištění pouzdra a chladicích těles



POZOR

Nepoužívejte stlačený vzduch ani vysokotlaký čistič!

- › Pravidelně odstraňujte vysavačem nebo měkkým štětcem prach z horní části přístroje.
- › Případně odstraňte prach ze vstupních větracích otvorů.

 Přístroj v souladu s bezpečnostními pravidly odpojte od střídavého a stejnosměrného proudu.

1 Vyčistěte chladicí tělesa.

› Přístroj zapněte

4 Odstavení z provozu a demontáž

4.1 Odpojení zařízení

NEBEZPEČÍ



I po odpojení ze sítě a vypnutí přístroje je na přípojkách a vodičích v přístroji životu nebezpečné napětí! Dotyk s vodiči a/nebo svorkami na přístroji může mít za následek těžká poranění nebo smrt.

- › Přístroj musí být před elektrickým zapojením pevně namontován.
- › Dodržujte všechny bezpečnostní předpisy a aktuálně platné technické přípojovací podmínky příslušného dodavatele energie.
- › Přístroj smí otevírat a jeho údržbu provádět výhradně oprávněný kvalifikovaný elektrikář.
- › Síťové napětí vypněte deaktivováním externích prvků jištění.
- › Zkontrolujte úplné odpojení od zdroje proudu klešťovým ampérmetrem na všech vodičích střídavého a stejnosměrného proudu.
- › Při vypínání a zapínání přístroje se nedotýkejte vodičů a/nebo svorek/přívodních lišt.
- › Při provozu musí být přístroj zavřený.

VAROVÁNÍ



Nebezpečí popálení o horké části pláště

Části skříně mohou být při provozu velmi horké.

- › Během provozu se dotýkejte jen krytu pouzdra přístroje.

4.2 Deinstalace zařízení

 Přístroj odpojen od napětí a zajištěn proti opětovnému zapnutí.

- 1 Odpojte přípojovací konektor střídavého proudu z přístroje.
- 2 Odpojte vodiče stejnosměrného proudu na konektorech stejnosměrného proudu a opatřete je krytkami.

› Po odpojení přístroje pokračujte v demontáži.

4.3 Demontáž zařízení

 Přístroj je vypnut a odpojen.

- 1 Odšroubujte šroub zabraňující vytažení z držáku.
- 2 Použijte boční prohlubně pro uchopení a sejměte přístroj z držáku.

› Po sejmutí přístroje pokračujte s balením.

5 Likvidace

POZOR



Ohrožení životního prostředí při nesprávné likvidaci

Zařízení i příslušný přepravní obal jsou z převážné části z recyklovatelných surovin.

Zařízení: Vadné přístroje ani příslušenství nepatří do domovního odpadu. Zajistěte, aby byla stará zařízení a příp. příslušenství odevzdána k řádné likvidaci.

Obal: Zajistěte, aby byl přepravní obal odevzdán k řádné likvidaci.



KACO blueplanet 25.0 NX3 M3

KACO blueplanet 30.0 NX3 M3

KACO blueplanet 33.0 NX3 M3

Kort vejledning

■ Dansk oversættelse af den engelske originalversion



Einstallatører
Vigtige sikkerhedsanvisninger



Android-App



iOS-App



Homepage –
Product information's

Denne vejledning er en del af produktet og skal overholdes. Den skal desuden opbevares et sted, hvor den altid er frit tilgængelig.

Indhold

1	Installation	148	2	Ibrugtagning	155
1.1	Sikkerhed	148	3	Service og fejlfhjælpning	156
1.2	Pakkens indhold	148	3.1	Visuel kontrol	156
1.3	Valg af opstillingssted	149	3.2	Rengøring	156
1.4	Montering af vægholderen	150	3.2.1	Rengørkabiner og kølelegeme	156
1.5	Placer enheden	150	4	Nedlukning og afmontering	157
1.6	Udførelse af elektrisk tilslutning	151	4.1	Frakobling af enheden	157
1.6.1	Generel visning veksleretter nedefra	151	4.2	Afinstallation af enheden	157
1.6.2	Forbered AC-tilslutning	152	4.3	Afmontering af enheden	157
1.6.3	Konfigurer DC-tilslutning	153	5	Bortskaffelse	157
1.7	Etabléér potentialudligning	154			
1.8	Tilslut WLAN-modul	154			
1.9	RS485-tilslutning	155			

Juridiske bestemmelser

Informationerne i dette dokument tilhører KACO new energy GmbH. Til offentliggørelse, helt eller delvis, kræves skriftlig tilladelse af KACO new energy GmbH.

KACO-garanti

De aktuelle garantibetingelser kan du downloade fra internettet på <http://www.kaco-newenergy.com>.

Varemærker

Alle varemærker anerkendes, også selv om disse ikke er markeret separat. Manglende markering betyder ikke, at en vare eller et mærke er frit.

Software

Denne enhed indeholder open source-software, der er udviklet af tredjepart og bl.a. licenseres under GPL og LGPL.

1 Installation

1.1 Sikkerhed

Før du anvender produktet første gang, skal du læse disse sikkerhedsanvisninger grundigt igennem.

FARE

Der er livsfarlige spændinger i kontakter og ledninger i enheden, selv efter at enheden er blevet frikoblet og slukket!

Berøring af ledninger og/eller klemmer/strømskinner i enheden kan føre til alvorlige kvæstelser eller døden.

- › Åbn ikke produktet.
- › Enheden skal være fastmonteret inden elektrisk tilslutning.
- › Overhold alle sikkerhedsforskrifter og de aktuelt gældende tekniske tilslutningsbetingelser fra det ansvarlige energiforsyningsselskab.
- › Enheden må kun monteres, installeres og tages i drift af en godkendt elinstallatør.
- › Slå netspændingen fra ved deaktivering af de eksterne sikringselementer.
- › Kontrollér med et tangamperemeter på alle AC- og DC-ledninger, at der ikke er nogen strøm overhovedet.
- › Berør ikke ledninger og/eller klemmer/strømskinner under slukning og tilkobling af enheden.



1.2 Pakkens indhold

Artikel	Beskrivelse	Mængde
A	Veksleretter	1 stk.
B	Vægholder	1 stk.
C	Tilbehørssæt til monteringen: Vægdyvler og sekskantskruer (4×) M5×14 mm skrue (2×)	1 sæt
D	DC-stikforbindere (Sunclix)	6 par
E	AC-stikforbindelse	1 stk.
F	WLAN	1 stk.
G	Dokumentation	1 sæt
H	RS485-tilslutning	2 stk.

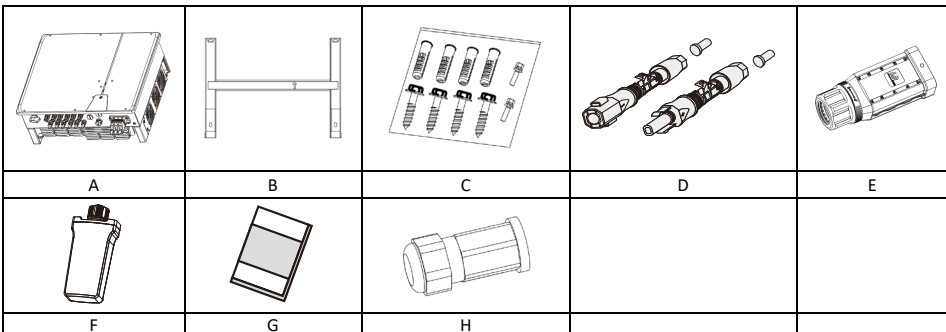

Kontrollér pakkens indhold

1. Undersøg enheden grundigt.
2. Indgiv omgående klage til transportfirmaet, hvis der er:
 - Skader på emballagen, der kunne tyde på skader på enheden.
 - Åbenlyse skader på enheden.
3. Send omgående en skadesanmeldelse til transportfirmaet.
4. Skadesanmeldelsen skal foreligge skriftligt hos transportfirmaet inden for seks dage efter modtagelse af enheden. Vi hjælper dig gerne ved behov.

1.3 Valg af opstillingssted

Installationsomgivelser

1. Sørg for, at vekselretteren installeres utilgængeligt for børn.
2. For at sikre en optimal driftstilstand og en lang holdbarhed bør temperaturen i vekselretterens installationsomgivelser være maks. 40 °C.
3. For at undgå direkte sollys, regn, sne og fugt på vekselretteren anbefaler vi, at vekselretteren monteres på steder, der har et beskyttelsestag. Dæk ikke vekselretterens overside helt til.
4. De monterings tekniske betingelser skal være egnede til vekselretterens vægt og størrrelse. Vekselretteren er egnet til montering på en massiv væg, der er lodret eller hælder bagud (maks. 15°). Det frarådes at installere vekselretteren på en væg af gipskartonplader eller lignende materialer. Vekselretteren kan medføre støj under driften.

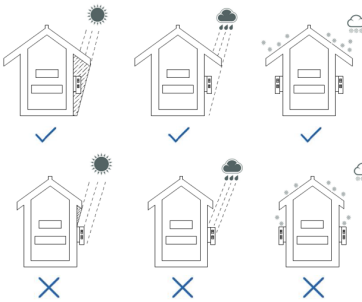

Fig. 1: Enhed ved udendørs montering

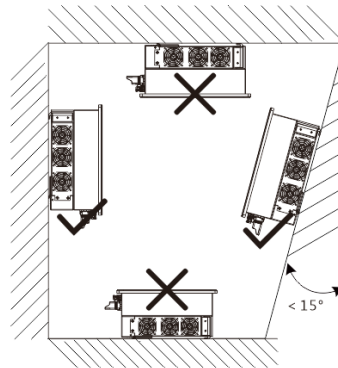

Fig. 2: Tilladt opstillingsposition

5. For at sikre en tilstrækkelig varmeafledning anbefales følgende afstande mellem vekselretter og andre genstande:

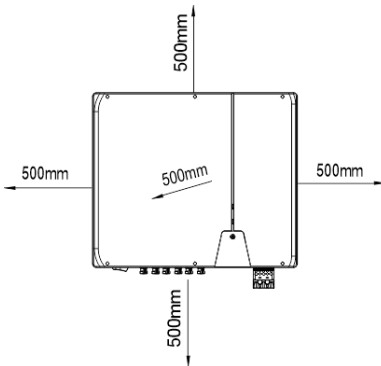

Fig. 3.1: Enhed ved udendørs montering

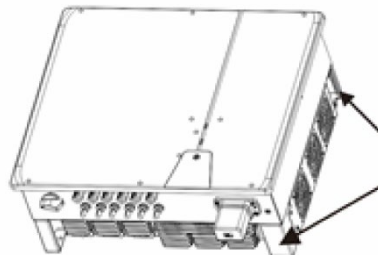

Fig. 3.2: Løfteposition (højre side)

1.4 Montering af vægholderen

FORSIGTIG

Fare ved brug af uegnet fastgørelsesmateriale!

Ved brug af uegnet fastgørelsesmateriale kan enheden falde ned og forårsage alvorlig tilskadekomst på personer under enheden.

- › Anvend kun fastgørelsesmateriale, der passer til monteringsunderlaget. Vedlagte fastgørelsesmateriale er kun egnet til murværk og beton.
- › Montér kun enheden lodret.



BEMÆRK

Reduceret effekt ved akkumuleret varme!

Ved manglende overholdelse af de anbefalede minimumsafstande kan enheden, på grund af manglende ventilering og dermed forbundet varmeudvikling, sænke sin ydelse.

- › Overhold minimumsafstandene og sørg for tilstrækkelig varmeafledning.
- › Under drift må der ikke være genstande på enhedens kabinet.
- › Sørg for, at der efter montering af enheden ikke er nogle skadelige stoffer, der kan hindre varmeafledning.

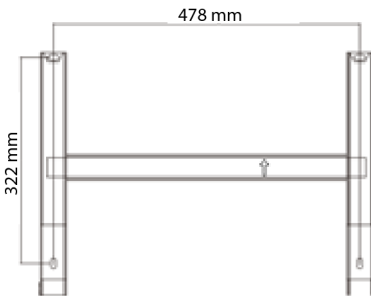

Fig. 4: Huller til vægmonteringen

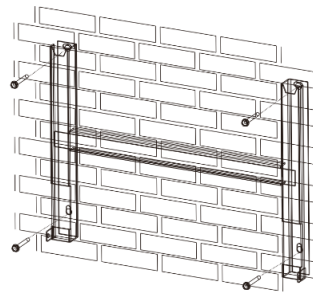



Fig. 5: Montering af vægholderen

Tegnforklaring

- | | |
|---|----------------------|
| 1 Bor fire huller (Ø 10 mm med dybde 70 mm) | 3 Monter vægholderen |
| 2 Sæt skruer og dyvler i | |

 Papkasse med holder og monteringsæt er taget ud af emballagen og åbnet.

1 Markér ophængspositionen iht. holderens position med fire markeringer på væggen.

2 Markér borehullernes positioner, og bor fire huller.

BEMÆRK: Der er allerede tages højde for minimumsafstandene mellem to enheder eller enheden og loftet/gulvet i tegningen fig. 3.1.

3 Fastgør holderen til væggen med passende fastgørelsesmateriale fra monteringsættet [KW-10].

BEMÆRK: Sørg for korrekt justering af holderen. Pilen skal pege opad og være synlig, når holderen fastgøres.

» Fortsæt med montering af enheden.

1.5 Placer enheden

FORSIGTIG

Fare for kvæstelser på grund af ukorrekt løft og transport.

Hvis der løftes ukorrekt, kan enheden vælte og derefter falde ned.

- › Løft altid enheden lodret i de dertil beregnede greb.
- › Brug opstigningshjælp til den valgte monteringshøjde.
- › Bær sikkerhedshandsker og -sko, når enheden skal løftes.



Løft og monter enheden

☺ Vægholder monteret.

- 1 Løft enheden ved grebene (se fig. 3.2). Vær opmærksom på enhedens tyngdepunkt!
- 2 Sæt enheden på monteringsbøjlen. Kontroller begge sider af kølelegemet for at sikre, at det sidder fast.
- 3 Sæt de medfølgende skruber (2x M5x14 mm) på holderens laske, og monter enheden på begge sider for at sikre, at den ikke kan tages af [$\times P$ / \parallel 2,5 Nm]

» Fortsæt med den elektriske installation efter montering af enheden.

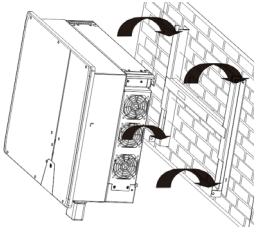

Fig. 6: Hæng vekselretteren på vægholderen

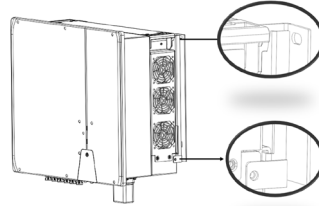

Fig. 7: Kontrollér, at enheden sidder fast

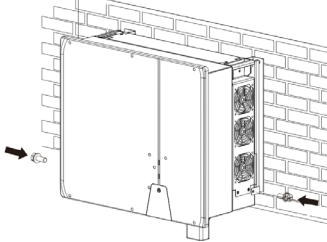

Fig. 8.1: Fastgørelse af vekselretter

1.6 Udførelse af elektrisk tilslutning

BEMÆRK



Vælg ledningstværsnit, sikringstype og sikringsværdi i henhold til følgende betingelser:

Landespecifikke installationsstandarder, enhedens effektklasse, ledningslængde, type ledningsføring; lokale temperaturer.

1.6.1 General visning vekselretter nedefra

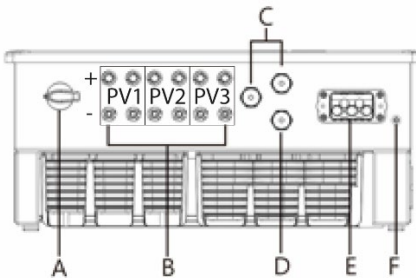

Fig. 8.2: Tilslutningsside: Tegnforklaring

A	Integreret DC-afbryder	D	COM 3 – WiFi-stik-tilslutning
B	DC-tilslutning til PV-generator	E	AC-tilslutningsmuffe
C	COM1&2 – RJ45-bøsning til RS485-tilslutning	F	Potentialudlignings position

1.6.2 Forbered AC-tilslutning

U Du har afsluttet monteringen.

- 1 Vælg det rigtige pakningstilbehør. Kablets anbefalede udvendige diameter til pakningen (fig. 9 / pos. 1) er 20–24 mm. Kablets anbefalede udvendige diameter til tætningen (fig. 9 / pos. 2) er 24,5–30 mm.
 - 2 Den anbefalede kabeltype er YJVR eller YJV. Fjern isoleringen fra kablet [95–100 mm], og før kablet gennem dækslet.
 - 3 Afisolér ledningerne N, L1, L2, L3, PE med 20-25 mm.
- » Foretag elektrisk tilslutning.

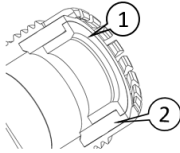

Fig. 9: Vælg den rigtige pakning

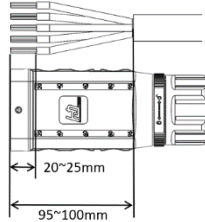

Fig. 10: Forbered kabler

Foretag AC-tilslutning

U AC-ledning er forberedt.

- 1 Før det konfigurerede kabel gennem møtrik og dæksel (fig. 11 pos. 1 & 2), og fastgør iht. ledningernes rækkefølge på kontaktbæreren (fig. 11/pos. 3) med den medfølgende unbrakonøgle [$\times A_3 / \text{mm}$ 4,0 Nm].
- 2 Træk dækslet (fig. 11, pos. 3) over stikket, så hullet i dækslet er synligt (fig. 12).
- 3 Stram møtrikken med en gaffelnøgle, og afslut installationen med et „klik, klik“ [$\times W_{50} / \text{mm}$ 10,0 Nm].

BEMÆRK: AC-stikforbindelsen er fast forbundet, når det kan høres, at den går i hak. (Fig. 13.)

- 4 Når møtrikken er strammet helt, kan sikringsringen drejes for at fastgøre møtrikken.
- 5 Læg ledningerne fagligt korrekt og iht. følgende regler:
 - Læg ledningerne rundt om enheden med en minimumsafstand på 30 cm.
 - Læg aldrig kabler over halvledere (kølelegeme).
 - For stor bøjningskraft bringer beskyttelsesklassen i fare. Læg kablerne med en bøjningsradius på mindst fire gange kablets diameter.

» Enheden er tilsluttet forsyningsnettet.

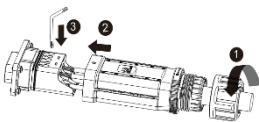

Fig. 11: Tilslut ledninger

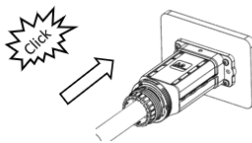

Fig. 12: Isæt dækslet



Fig. 13: Stram møtrikken

Tegnforklaring

1 Pakning	3 Dæksel
2 Kontaktbærer	4 Møtrik

1.6.3 Konfigurer DC-tilslutning

FARE

Livsfare på grund af elektrisk stød!

Berøring af spændingsførende tilslutninger fører til alvorlige kvæstelser eller døden.

Ved sollys på PV-generatoren er der jævnspænding ved de åbne ender på DC-ledningerne.

- › Sørg for, at PV-modulerne har en god isolering mod jord.
- › På den iht. statistiske data koldeste dag må PV-modulernes maksimale tomgangsspænding ikke overskride velselretterens maksimale indgangsspænding.
- › Kontroller DC-ledningernes polaritet.
- › Det er sikret, at DC er spændingsfri.
- › DC-stikforbindelsen må ikke afbrydes under belastning.

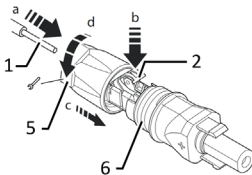

Fig. 14: Indfør ledninger

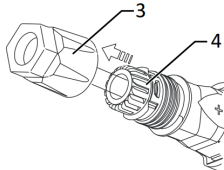

Fig. 15: Skub indsatsen ind i tyllen

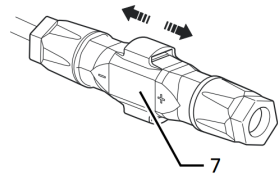

Fig. 16: Kontrollér fastgørelsen

Tegnforklaring

1 Leder til DC-tilslutning	5 Kabelforskrugging
2 Fjeder	6 Stik
3 Indsats	7 Kobling
4 Tylle	

☺ Du har afsluttet monteringen.

☹ **BEMÆRK: Før isolering skal du kontrollere, at du ikke skærer enkelte ledninger af.**

1 Indfør forsigtigt de isolerede ledere med snoede tråde, indtil de tilsluttes.

BEMÆRK: Trådenderne skal være synlige i fjederen.

2 Luk fjederen, så fjederen går i hak, og skub indsatsen ind i tyllen.

3 Luk kabelforskruggingen, og stram den [\mathcal{W} 15/  1,8 Nm].

4 Sæt indsatsen sammen med kontaktstikket.

» Udfør elektrisk tilslutning

Tilslutning af PV-generator

☺ DC-stikforbindelsen skal konfigureres, og PV-generatoren skal kontrolleres for at sikre, at der ikke er jordfejl.

BEMÆRK: Vær opmærksom på den forskellige strømbelastningsevne for PV1, PV2 og PV3 afhængigt af enhedens effektklasse!

Se maks. indgangsstrøm på databladet og i den komplette manual.

1 Fjern beskyttelseskapperne fra de nødvendige DC-tilslutninger på enhedens underside.

2 Tilslut DC-stikforbinderne parvis til DC-plus og DC-minus-tilslutningsstikkene på kabinettets underside (se fig. 8.2.)



» Enheden er forbundet med PV-generatoren.

1.7 Etabler potentialudledning



BEMÆRK

Afhængigt af de lokale installationsforskrifter kan det være nødvendigt at jordforbinde enheden med en anden jordledning. Til dette formål kan gevindbolten på enhedens underside bruges.

- ⌚ Enheden er monteret i holderen.
- 1 Før jordledningen ind i en egnet M5- ringkabelsko, og krymp kontakten.
 - 2 Juster klemmerne med jordledningen ved skruen.
 - 3 Drej skruen fast ind i huset [ P. 2/  2,5 Nm].
- » Kabinettet er indbefattet i potentialudledningen

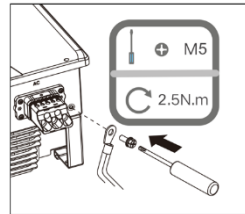

Fig. 17: Tilslut jordforbindelsen

Tegnforklaring		
1	M5- ringkabelsko	2,5 Nm
2	Jordforbindelse beskyttelsesleder	16–25 mm ²
3	M5-skruer (allerede monteret)	

1.8 Tilslut WLAN-modul



BEMÆRK

Fare for beskadigelse af veksleretteren på grund af elektrostatisk afladning

Komponenter inde i veksleretteren kan blive beskadiget på grund af elektrostatisk afladning, så de ikke kan repareres igen.

- › Etabler jordforbindelse, før du berører komponenter.
- › COM3-tilslutningen egner sig kun til det medfølgende Wi-Fi-stik eller til det valgfrie 4G-stik fra KACO new energy.

- ⌚ Enheden er monteret i holderen.
- 1 Fjern hætte fra COM3-tilslutningen
 - 2 Sæt WLAN-modulet ind i den eksisterende tilslutning, og fastgør i tilslutningen med WLAN-modulets møtrikker.
 - 3 Kontroller, at modulet er fast tilsluttet, og at etiketten på modulet kan ses.
- » WLAN-modulet er sluttet til enheden.

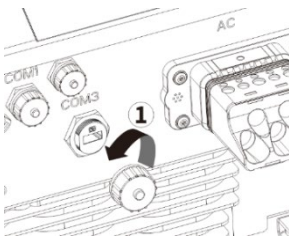

Fig. 18: Fjern dæksel

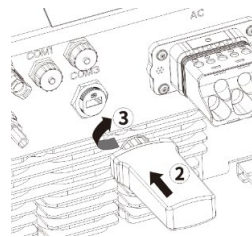

Fig. 19: Tilslut WLAN-stik

1.9 RS485-tilslutning



BEMÆRK

Der kræves et netværkskabel i kategori 5E eller højere med henblik på tilslutning til RJ45-bøsningen. Til udendørs brug er en UV-bestandighed samt en maks. installationslængde (over alle vekselrettere) på 1000 m tilladt.

Fare for beskadigelse af vekselretteren på grund af elektrostatisk afladning

Komponenter inde i vekselretteren kan blive beskadiget på grund af forkert kabelføring mellem effekt- og signalkabel, så de ikke kan repareres igen. Dermed bortfalder alle garantikrav.

› Vær opmærksom på korrekt belægning af kablet.

☰ Enheden er monteret i holderen.

1 Skru kappen på kommunikationstilslutningen (COM1 eller COM2) af (s. visning nedenfor, overhold rækkefølge og pilens retning). Før netværkskablet gennem gevindbøsningen (inkl. omløbermøtrik).

2 Før netværkskablet gennem gevindbøsningen (inkl. omløbermøtrik).

3 Konfigurer kommunikationsledningen som vist i fig. 21 (iht. DIN 46228-4, stillet til rådighed af kunden).

4 Sæt netværkskablet ind i COM1 eller COM2 (s. fig. 19). Overhold rækkefølge og pilens retning)

5. Stram gevindbøsningen, og stram derefter omløbermøtrikken ved enden (pos. 5 og 6).

› RS485-kablet er sluttet til enheden.

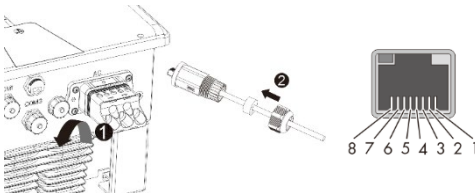

Fig. 20: Før netværkskablet ind

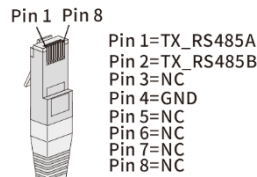

Fig. 21: Ledningsføring

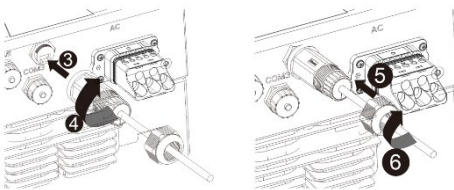

Fig. 22: Tilslut netværkskablet

Tegnforklaring

1	Hætte
2	Netværkskabel
3	Gevindbøsning
4	Pakning med omløbermøtrik

2 Ibrugtagning

Bemærk: Enheden tages i drift via en app ved hjælp af en mobil slutenhed. Appen med betegnelsen **KACO Tool** fås til Android eller iOS (se QR-kode til Google Playstore eller App Store i bilaget til denne korte vejledning).

En detaljeret beskrivelse af WLAN-netværks-konfiguration, parameterindstillinger og firmwareopdateringer findes i downloadområdet på [KACO new energy](http://KACO.new.energy) hjemmesiden på anvendelsesvejledning: **Wi-Fi app-indstillinger**.

Bemærk: Det er ikke nødvendigt med et kodeord til første ibrugtagning. Der kræves dog et enhedsspecifikt kodeord til senere parameterændringer. Til dette formål er det nødvendigt med serienummeret på enhedens typeskilt. For at vi kan hjælpe dig så hurtigt som muligt, bedes du notere dette nummer, før du kontakter vores kundeservice.

3 Service og fejlafhjælpning

3.1 Visuel kontrol

Kontrollér produktet og ledningerne for udefra synlige skader og vær opmærksom på et eventuelt driftsstatussignal. Underret din installatør ved skader. Reparationer må kun udføres af en elinstallatør.



FARE

Farlig spænding på grund af to driftsspændinger

Berøring af ledninger og/eller klemmer på enheden kan føre til alvorlige kvæstelser eller døden. Kondensatorernes afladningstid er op til 5 minutter.

- › Enheden må kun åbnes og efterses af en godkendt elinstallatør, der har tilladelse fra udbyderen af forsyningsnettet.
- › Afbryd AC- og DC-siden, og vent mindst 5 minutter.



BEMÆRK

Enhedens kabinet indeholder ingen komponenter, som kan repareres af kunden.

Lad en elinstallatør kontrollere korrekt drift på enheden med jævne mellemrum, og henvend dig til systemproducentens service ved problemer.

3.2 Rengøring

3.2.1 Rengørkabinettet og kølelegeme



FORSIGTIG

Anvend ikke trykluft eller højtryksrensere!

- › Fjern med jævne mellemrum støv på oversiden af enheden med en støvsuger eller blød pensel.
- › Fjern evt. støv fra ventilatorindgangene.

☰ Afbryd enheden iht. sikkerhedsreglerne på DC- og AC-siden.

1 Rengør kølelegemet.

› Tænd enheden

4 Nedlukning og afmontering

4.1 Frakobling af enheden

FARE

Der er livsfarlige spændinger i kontakter og ledninger i enheden, selv efter at enheden er blevet frikoblet og slukket!



Berøring af ledninger og/eller klemmer på enheden kan føre til alvorlige kvæstelser eller døden.

- › Enheden skal være fastmonteret inden elektrisk tilslutning.
- › Overhold alle sikkerhedsforskrifter og de aktuelt gældende tekniske tilslutningsbetingelser fra det ansvarlige energiforsyningselskab.
- › Enheden må kun åbnes og efterses af en godkendt elinstallatør.
- › Slå netspændingen fra ved deaktivering af de eksterne sikringselementer.
- › Kontrollér med et tangamperemeter på alle AC- og DC-ledninger, at der ikke er nogen strøm overhovedet.
- › Berør ikke ledninger og/eller klemmer/strømskinner under slukning og tilkobling af enheden.
- › Hold enheden lukket under drift.

ADVARSEL



Fare for forbrændinger på grund af varme kabinetdele

Kabinetdele kan blive meget varme under drift.

- › Berør kun enhedens husdæksel under driften.

4.2 Afinstallation af enheden

↻ Enheden er spændingsfri og sikret mod gentilkobling.

- 1 Afbryd AC-tilslutningsstikforbinderen fra enheden.
- 2 Afbryd DC-ledningerne på DC-stikforbinderne, og sæt beskyttelseskapper på.

» Fortsæt med afmonteringen efter nedtagningen af enheden.

4.3 Afmontering af enheden

↻ Enheden er frakoblet og afinstalleret.

- 1 Fjern skruen til sikring mod nedtagning på holderen.
- 2 Brug grebene på siderne, og løft enheden af holderen.

» Fortsæt med emballeringen efter nedtagningen af enheden.

5 Bortskaffelse

FORSIGTIG



Miljøskader ved ukorrekt bortskaffelse

Både selve enheden og den tilhørende transportemballage består af størstedelens vedkommende af genanvendelige råstoffer.

Enhed: Defekte enheder og tilbehør må ikke bortskaffes sammen med almindeligt husholdningsaffald. Sørg for, at udtjente apparater og evt. eksisterende tilbehør bortskaffes korrekt.

Emballage: Sørg for, at transportemballagen bortskaffes korrekt.



KACO 
new energy.

KACO blueplanet 25.0 NX3 M3

KACO blueplanet 30.0 NX3 M3

KACO blueplanet 33.0 NX3 M3

Rövid útmutató

■ Az eredeti angol változat fordítása



**Villamossági szakember
Fontos biztonsági tudnivalók**



Android-App



iOS-App



Homepage –
Product information's

Ez az útmutató a termék részét képezi és figyelembe kell venni. Ezen kívül olyan helyen kell tárolni, ahol bármikor hozzáférhető.

Tartalom

1	Telepítés	160	2	Üzembe helyezés	167
1.1	Biztonság	160	3	Karbantartás és hibaelhárítás	168
1.2	Szállítási terjedelem	160	3.1	Szemrevételezés	168
1.3	A felállítási hely kiválasztása	161	3.2	Tisztítás.....	168
1.4	A fali tartó felszerelése.....	162	3.2.1	A ház és hűtőtest tisztítása	168
1.5	A készülék felszerelése.....	162	4	Üzemen kívül helyezés és leszerelés ...	169
1.6	A villamos bekötés végrehajtása	163	4.1	A készülék lekapcsolása.....	169
1.6.1	Általános nézet, inverter alulról.....	163	4.2	A készülék eltávolítása.....	169
1.6.2	AC csatlakozó előkészítése.....	164	4.3	A készülék szétszerelése	169
1.6.3	DC csatlakozó konfigurálása.....	165	5	Ártalmatlanítás	169
1.7	Potenciálkiegyenlítés létrehozása	166			
1.8	WLAN modul csatlakoztatása.....	166			
1.9	RS485 csatlakozó.....	167			

Jogi rendelkezések

A jelen dokumentumban található információk a KACO new energy GmbH cég tulajdonát képezik. Részbeni vagy teljes nyilvánosságra hozataluk a KACO new energy GmbH cég írásos hozzájárulását igénylik.

KACO garancia

Az aktuális garanciális feltételeket a <http://www.kaco-newenergy.com> weboldalon tudja az interneten letölteni.

Védjegy

Minden védjegy elismert, akkor is, ha nincs külön jelölve. A hiányzó jelölés nem jelenti azt, hogy egy áru vagy egy jelölés szabadon használható.

Szoftver

Ez a készülék harmadik fél által fejlesztett és a GPL, ill. LGPL alatt licenzelt nyílt forráskódú szoftvereket tartalmaz.

1 Telepítés

1.1 Biztonság

Kérjük, hogy figyelmesen olvassa el ezeket a biztonsági tudnivalókat, mielőtt a terméket először használja.

VESZÉLY

A készülék csatlakozásain és vezetékain a készülék kikapcsolása és feszültségmentesítése után is életveszélyes feszültség lehet!







A vezetékek és/vagy a készülékben lévő kapcsok/áramsínek érintése súlyos sérüléseket vagy halált okozhat.

- › Ne nyissa fel a terméket.
- › A készüléket a villamos bekötés előtt fixen fel kell szerelni.
- › Tartson be minden biztonsági előírást és az illetékes energiaszolgáltató érvényben lévő műszaki csatlakoztatási feltételeit.
- › A készülék felszerelését, telepítését és üzembe helyezését kizárólag elismert villamossági szakember végezheti el.
- › Kapcsolja le a hálózati feszültséget a külső biztosítóelemek inaktiválásával.
- › Ellenőrizze a teljes feszültségmentességet az összes AC- és DC vezetéken lakatfogó multiméterrel.
- › A készülék ki- és bekapcsolásakor a vezetékeket és/vagy a kapcsokat/áramsíneket megérinteni tilos!

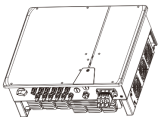

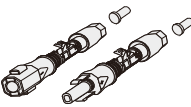
1.2 Szállítási terjedelem

Termék	Leírás	Mennyiség
A	Inverter	1 darab
B	Fali tartó	1 darab
C	Szerelési tartozék készlet: Fali tipli és hatlapfejű csavarok (4 db) M5×14 mm csavar (2 db)	1 készlet
D	DC dugaszolócsatlakozó (Sunclix)	6 pár
E	AC dugaszolócsatlakozó	1 darab
F	WLAN	1 darab
G	Dokumentáció	1 készlet
H	RS485 csatlakozó	2 darab

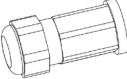
				
A	B	C	D	E
				
F	G	H		

Szállítási terjedelem ellenőrzése

1. Alaposan vizsgálja meg a készüléket.
2. Haladéktalanul nyújtson be reklamációt a szállítmányozó vállalatnál, ha:
 - a készülék esetleges károsodására utaló sérülést lát a csomagoláson.
 - nyilvánvaló sérülést lát a készüléken.
3. Ebben az esetben haladéktalanul nyújtson be kárjelentést a szállítmányozó vállalatnak.
4. A kárjelentést a készülék átvételét követő 6 napon belül írásban kell benyújtani a szállítványozó cégnél. Ehhez szükség esetén támogatást nyújtunk.

1.3 A felállítási hely kiválasztása

Telepítési környezet

1. Gondoskodjon arról, hogy az inverter telepítése gyermekek által el nem érhető helyen történjen.
2. Az optimális üzemiállapot és hosszú élettartam garantálásához az inverter telepítési környezetében a hőmérséklet max. 40 °C legyen.
3. A közvetlen napsugárzás, eső, hó és nedvesség elkerülése érdekében javasoljuk, hogy az invertert védőtetővel ellátott helyen szerelje fel. Ne takarja el teljesen az inverter felső részét.
4. A szerelési feltételeknek meg kell felelniük az inverter súlyának és méretének. Az inverter függőleges vagy hátrafelé (max. 15°) döntött tömör falra szerelhető fel. Nem ajánlott az invertert gipszkartonból vagy hasonló anyagból készült falra szerelni. Az inverter működése közben zajok hallhatók.

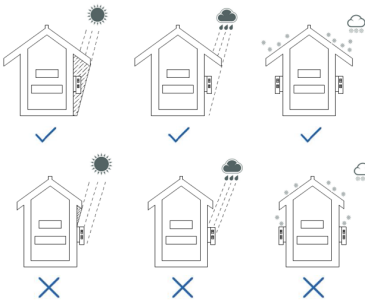

1. ábra: Készülék felszerelése kültéren

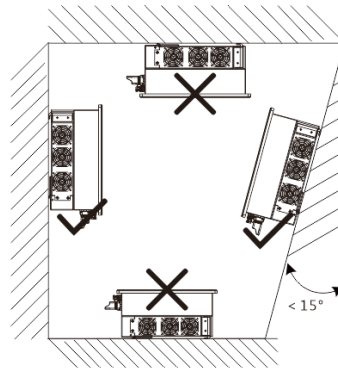

2. ábra: Megengedett felszerelési helyzet

5. A megfelelő hőelvezetés biztosításához az inverter és a többi objektum között a következő távolságok javasoltak:

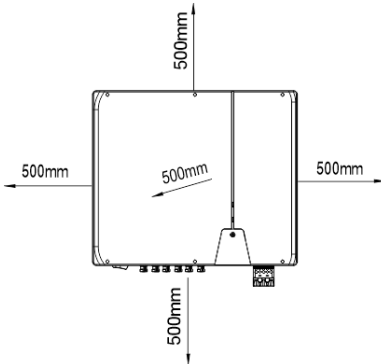

3.1. ábra: Készülék felszerelése kültéren

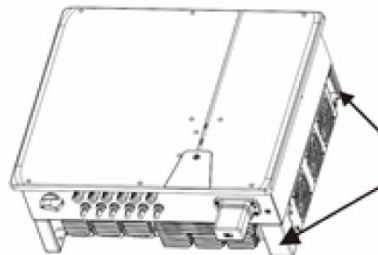

3.2. ábra: Megemelési pozíció (jobb oldal)

1.4 A fali tartó felszerelése

VIGYÁZAT



A nem megfelelő rögzítőanyag használata esetén fenyegető veszély!

Nem megfelelő rögzítőanyag használata esetén a készülék leeshet, és a készülék alatt lévő személyek súlyosan megsérülhetnek.

- › Csak a szerelési alapnak megfelelő rögzítőanyagokat használjon. A mellékelt rögzítőanyag csak téglafalazathoz és betonhoz használható.
- › A készüléket csak függőlegesen szabad felszerelni.

TUDNIVALÓ

Torlódó miatti teljesítménycsökkenés!

Az ajánlott minimális távolságok figyelmen kívül hagyása esetén a készülék a hiányos szellőzés és az ezzel együtt járó hőfeljődés miatt le szabályozhatja a teljesítményt.

- › Tartsa be a minimális távolságokat és gondoskodjon a megfelelő hőelvezetésről.
- › Üzemeltetés közben a készülékházon nem lehetnek tárgyak.
- › Gondoskodjon arról, hogy a készülék felszerelése után ne akadályozzák idegen anyagok a hőelvezetést.

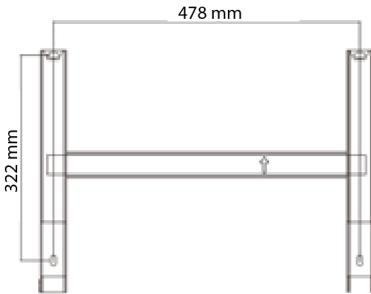

4. ábra: A fali szerelés furatai

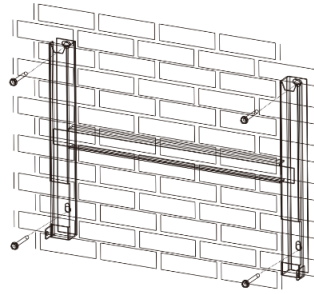

5. ábra: A fali tartó felszerelése

Jelmagyarázat

- | | |
|---|---------------------------|
| 1 Négy lyuk fúrása [\varnothing 10 mm, 70 mm mély] | 3 Fali tartó felszerelése |
| 2 Csavarok és tiplik behelyezése | |

 Vegye ki a csomagolásból a tartót és szerelőkészletet tartalmazó kartondobozt és nyissa ki.

1 Jelölje ki a falfelületen a felfüggesztési helyet a tartó pozíciójának megfelelően négy jelöléssel.

2 Jelölje ki a furatok helyét és fúrjon négy lyukat.

TUDNIVALÓ: A két készülék, ill. a készülék és a födém, ill. a padló közötti minimális távolságok a 3.1 ábra rajzán már figyelembe vannak véve.

3 Rögzítse a falra a tartót a szerelőkészletben lévő megfelelő rögzítőanyagokkal [\times W-10].

TUDNIVALÓ: Ügyeljen a tartó helyes beigazítására. A nyílak felfelé kell mutatnia és láthatónak kell lennie, amikor a tartót rögzítik.

» Folytassa a készülék felszerelésével.

1.5 A készülék felszerelése

VIGYÁZAT



Sérülésveszély a szakszerűtlen emelés és szállítás miatt.

A szakszerűtlen megemelés miatt a készülék megbillenhet és leeshet.

- › A készüléket mindig az arra szolgáló fogantyúknál fogva függőlegesen emelje meg.
- › Használjon a választott szerelési magassághoz megfelelő fellépőt.
- › A készülék fel- és leemelésakor viseljen védőkesztyűt és biztonsági cipőt.

A készülék megemlése és felszerelése

☰ A fali tartó felszerelése megtörtént.

- 1 A készüléket a fogantyúknál fogva emelje meg (lásd 3.2 ábra). Vegye figyelembe a készülék súlypontját!
- 2 Helyezze fel a készüléket a szerelőkeretre. Ellenőrizze a hűtőtést mindkét oldalát, hogy szorosan illeszkedik-e.
- 3 Helyezze a mellékelt csavarokat (2x M5x14mm) a tartó fülére, és kiemelés ellen kétoldalt rögzítse a készüléket [$\times P$ / mm] 2,5 Nm]

» A készülék felszerelése után folytassa a villamossági szereléssel.

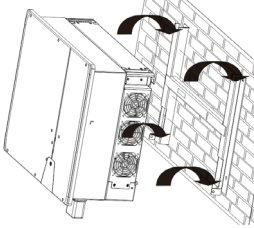

6. ábra: Inverter beakasztása a fali tartóba

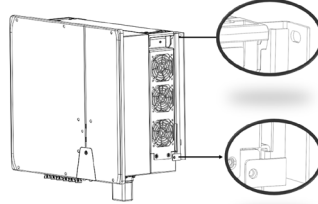

7. ábra: A készülék biztonságos illeszkedésének ellenőrzése

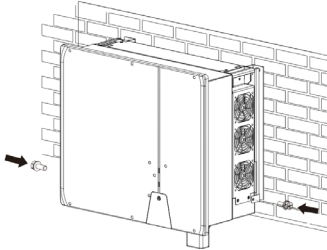

8.1. ábra: Az inverter rögzítése

1.6 A villamos bekötés végrehajtása



TUDNIVALÓ

A vezetékkeresztmetszet, a biztosítékfajta és a biztosíték értékének kiválasztása a következő keretfeltételek szerint:

Az adott országban érvényes telepítési szabványok; a készülék teljesítménysztyája; vezetékhoosz; a vezetékfektetés módja; helyi hőmérsékletek.

1.6.1 Általános nézet, inverter alulról

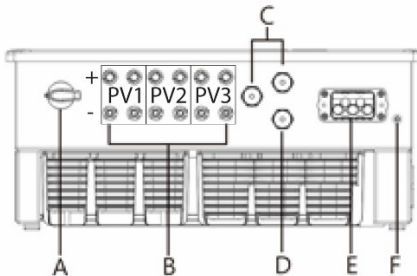

8.2. ábra: Csatlakozási oldal: Jelmagyarázat

A	Integrált DC megszakító	D	COM 3 – WiFi-Stick csatlakozó
B	DC csatlakozó a PV generátorhoz	E	AC csatlakozóaljzat
C	COM1&2 – RJ45 aljzat az RS485 csatlakozóhoz	F	A potenciálkiegyenlítő pozíciója

1.6.2 AC csatlakozó előkészítése

Elvégezte a felszerelést.

- 1 Válassza ki a megfelelő tömítési tartozékokat. A kábel ajánlott külső átmérője a tömítéshez (9. ábra / 1. tét.) 20–24 mm. A kábel ajánlott külső átmérője a tömítéshez (9. ábra / 2. tét.) 24,5–30 mm.
- 2 A javasolt kabeltípus YJVR vagy YJV. Csupaszítsa le a kábelt [95–100 mm] és vezesse át a kábelt a burkolaton.
- 3 Az N, L1, L2, L3, PE ereket 20–25 mm-nyit csupaszítsa le.
 - » Végezze el a villamos bekötést.

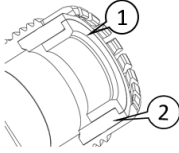

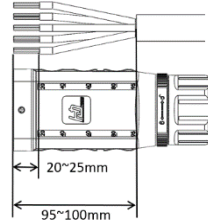

9. ábra: Megfelelő tömítés kiválasztása



10. ábra: Kábel előkészítése

AC-csatlakozás létrehozása

Az AC-vezeték előkészítése megtörtént.

- 1 Vezesse át a konfigurált kábelt az anyán és a burkolaton (11. ábra, 1. és 2. tét.) és vezetékrendnek megfelelően rögzítse az érintkezőtartóhoz (11. ábra/ 3. tét) a mellékelt imbuszkulccsal [XA_3 /  4,0 Nm].
- 2 Húzza a burkolatot (11. ábra, 3. tét.) a csatlakozódugó fölé úgy, hogy a burkolaton lévő lyuk látható legyen (12. ábra).
- 3 Húzza meg az anyát egy villáskulccsal, és fejezze be a szerelést egy „klikk, klikk”-kel [XW_50 /  10,0 Nm].

TUDNIVALÓ: Az AC csatlakozó a hallható bekattanással fixen csatlakoztatva van. (13. ábra)

- 4 Amikor az anya teljesen meg van húzva, az anya rögzítéséhez a biztosítógyűrű elfordítható.
- 5 A vezetékek szakszerű és a következő szabályok szerinti elhelyezése:
 - A vezetékeket a készülék körül 30 cm minimális távolságban helyezze el.
 - A vezetékeket soha ne helyezze félvezető (hűtőtest) fölé.
 - A túl nagy hajlítóerők veszélyeztetik a védettséget. A vezetékeket legalább a kábelátmérő négyszeres hajlítási sugarával helyezze el.

» Ezzel bekötötte a készüléket az elektromos hálózatba.

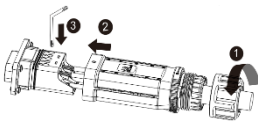

11. ábra: Erek csatlakoztatása

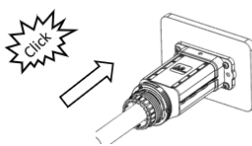

12. ábra: Burkolat behelyezése



13. ábra: Anya meghúzása

Jelmagyarázat

1 tömítés	3 burkolat
2 érintkezőtartó	4 anya

1.6.3 DC csatlakozó konfigurálása

VESZÉLY

Áramütés miatti életveszély!

A feszültség alatt álló csatlakozások megérintése súlyos sérülést vagy halált okozhat. Ha a PV generátort napsugárzás éri, a DC vezetékek szabad végén egyenfeszültség van jelen.

- › Győződjön meg arról, hogy a PV-modulok jó földszigeteléssel rendelkeznek.
- › A statisztikai adatok szerint a leghidegebb napon a PV modulok maximális üresjáratú feszültsége nem haladhatja meg az inverter maximális bemeneti feszültségét.
- › Ellenőrizze a DC-vezetékek polaritását.
- › A DC-feszültségmentesség biztosított.
- › A DC csatlakozókat ne terhelés alatt válassza le.

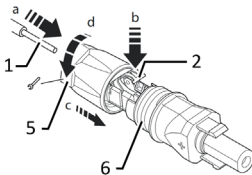

14. ábra: Az erek bevezetése

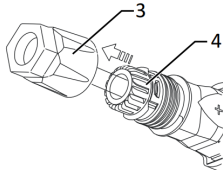

15. ábra: A betét betolása a hüvelybe

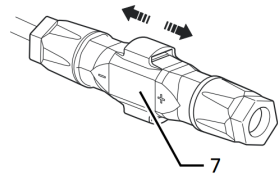

16. ábra: A rögzítés ellenőrzése

Jelmagyarázat

1 DC csatlakozó erei	5 Kábelcsavarzat
2 Rugó	6 Érintkező dugó
3 Betét	7 Kuplung
4 Hüvely	

 Elvégezte a felszerelést.

 **TUDNIVALÓ: A szigetelés előtt ügyeljen arra, hogy ne vágjon el egyetlen egyes huzalt sem.**

1 Vezesse be óvatosan a csatlakozási pontig a sodrott huzalokkal rendelkező szigetelt ereket.

TUDNIVALÓ: A huzalvégeknek a rugóban láthatóknak kell lenniük.

2 A rugót úgy zárja le, hogy a rugó a helyére pattanjon, és csúsztassa a betétet a hüvelybe.

3 Kontrázza és húzza meg a kábelcsavarzatot [$\times W_{15}$ 1,8 Nm].

4 Illesse össze a betétet az érintkező dugóval.

» A villamos bekötés végrehajtása

A PV generátor bekötése

 A DC csatlakozót konfigurálni kell, és ellenőrizni kell a PV generátort, hogy megbizonyosodjon arról, hogy nincs földzárlat.

TUDNIVALÓ: Vegye figyelembe a PV1, PV2 és PV3 eltérő áramereltheségét a készülék teljesítményosztályától függően! Lásd az adatlapon lévő max. bemeneti áramot, valamint a teljes kézikönyvet.

1 Távolítsa el a védősapkákat a készülék alján található szükséges DC csatlakozódugókról.

2 A DC csatlakozódugókat párosával csatlakoztassa a DC pozitív és DC negatív csatlakozódugóra (lásd 8.2 ábra)

» Ezzel rákötötte a készüléket a PV generátorra.

1.7 Potenciálkiegyenlítés létrehozása



TUDNIVALÓ

A helyi szerelési előírásoktól függően szükség lehet a készüléknek egy második földelőcsatlakozóval történő földelésére. Ehhez a készülék alsó oldalán található menetes csapot lehet használni.



A készülék a tartóra felszerelve.

- 1 Helyezze a földelővezetékét egy megfelelő M5 gyűrűs kábelsaruba, és krimpelje az érintkezőt.
- 2 Igazítsa a huzalkivezetést a csavar földelővezetékéhez.
- 3 A csavart szorosan csavarja be a házba [XP 2/  2,5 Nm].

» A ház a potenciálkiegyenlítés részét képezi

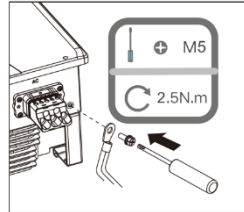

17. ábra: A földelés csatlakoztatása

Jelmagyarázat

1	M5 gyűrűs kábelsaru	2,5 Nm
2	Földelés védővezető	16–25 mm ²
3	M5 csavar (már felszerelve)	

1.8 WLAN modul csatlakoztatása



TUDNIVALÓ

Az inverter károsodásának veszélye az elektrosztatikus kisütés miatt

Az inverter belső alkatrészei helyrehozhatatlanul károsodhatnak az elektrosztatikus kisütés miatt.

- › Földelje le magát, mielőtt bármely alkatrészhez hozzár.
- › A COM3 csatlakozás csak a szállítási terjedelemben található Wi-Fi stickhez vagy a KACO new energy-től opcionálisan kapható 4G stickhez alkalmas.



A készülék a tartóra felszerelve.

- 1 Távolítsa el a sapkát a COM3 csatlakozóról
 - 2 Dugja be a WLAN modult a meglévő csatlakozóba és a WLAN modul anyája segítségével rögzítse a csatlakozón.
 - 3 Győződjön meg arról, hogy a modul fixen van csatlakoztatva, és hogy a modulon lévő címke látható.
- » A WLAN modul csatlakoztatva van a készülékre.

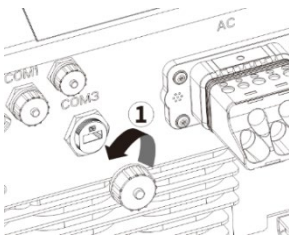

18. ábra: A burkolat eltávolítása

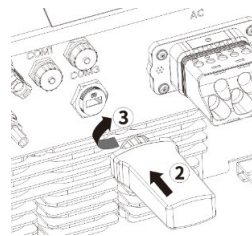

19. ábra: WLAN stick csatlakoztatása

1.9 RS485 csatlakozó



TUDNIVALÓ

Az RJ45 aljzatra való csatlakoztatáshoz 5E vagy magasabb kategóriájú hálózati kábel szükséges. Kültéri használatra UV-állóság és 1000 m-es maximális beépítési hossz (az összes inverterre vonatkoztatva) megengedett.

Az inverter károsodásának veszélye az elektrosztatikus kisütés miatt

Az inverter belső komponensei a teljesítmény- és jelkábel közötti helytelen húzalozás miatt nem javítható módon megsérülhetnek. Ezáltal minden jótállási igény érvényét veszti.

- › Ügyeljen a helyes kábelkiosztásra.

☰ A készülék a tartóra felszerelve.

1 Csatvarja le a kommunikációs csatlakozó (COM1 vagy COM2) fedőkupakját (ld. a lenti ábrát, figyeljen a sorrendre és a nyílirányokra). A hálózati kábelt vezesse át a menetes hüvelyen (a hollandi anyát is beleértve).

2 A hálózati kábelt vezesse át a menetes hüvelyen (a hollandi anyát is beleértve).

3 Konfigurálja a kommunikációs vezetékét a 21. ábra szerint (a DIN 46228-4 szerint, ügyfelőladról biztosítva).

4 Dugja be a hálózati kábelt a COM1-be vagy COM2-be (ld. 19. ábra ügyeljen a sorrendre és a nyílirányokra)

5 Húzza meg a menetes hüvelyt, majd a végén lévő hollandi anyát húzza meg (5. és 6. tét.).

› Az RS485 kábel készülékre csatlakoztatása megtörtént.

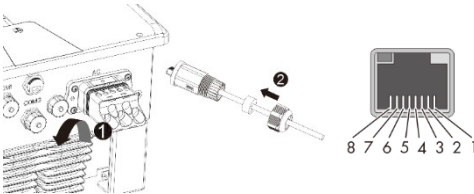

20. ábra: A hálózati kábel bevezetése

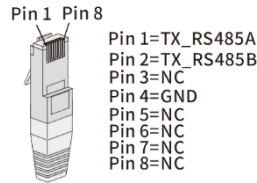

21. ábra: Kábelcsatlakozó kiosztása

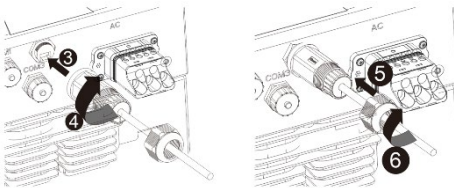

22. ábra: A hálózati kábel csatlakoztatása

Jelmagyarázat

1	Fedőkupak
2	Hálózati kábel
3	Menetes hüvely
4	Tömítés hollandi anyával

2 Üzembe helyezés

Tudnivaló: A készülék egy APP-on keresztül, mobilkészítők segítségével helyezhető üzembe. A **KACO Tool** nevű alkalmazás Androidon vagy iOS-on elérhető (lásd a Google Playstore vagy App Store QR-kódot a rövid útmutató függelékében).

A WLAN hálózat konfigurációjának, paraméterbeállításainak és firmware-frissítéseinek részletes leírása a [KACO new energy](http://KACO.new.energy) honlapjának letöltési területén, az alkalmazás megjegyzés alatt található: **Wi-Fi APP beállítások**.

Tudnivaló: Az első üzembe helyezéshez nincs szükség jelszóra. A későbbi paramétermódosításokhoz azonban eszközspecifikus jelszó szükséges. Ehhez a készülék típusábláján lévő sorozatszám szükséges. A lehető leggyorsabb segítség érdekében jegyezze fel ezt a számot, mielőtt kapcsolatba lépne ügyfélszolgálatunkkal.

3 Karbantartás és hibaelhárítás

3.1 Szemrevételezés

Ellenőrizze a terméket és a vezetékeket látható külső sérülések szempontjából, és adott esetben ügyeljen az üzemállapot kijelzőre. Sérülés esetén értesítse a szerelőt. A javításokat csak villamossági szakember végezheti el.



VESZÉLY

Veszélyes feszültség két üzemi feszültség következtében

A vezetékek, és/vagy a készülékben lévő kapcsok érintése súlyos sérüléseket vagy halált okozhat.

A kondenzátorok kisütési ideje akár 5 perc is lehet.

- › A készülék felnyitását és karbantartását kizárólag elismert és a hálózatüzemeltető által arra feljogosított villamossági szakember végezheti el.
- › Válassza le az AC és DC oldalt és várjon legalább 5 percet.



TUDNIVALÓ

A készülékház nem tartalmaz olyan alkatrészeket, amelyet az ügyfél meg tudna javítani.

Rendszeres időközönként ellenőriztesse villamossági szakemberrel a készülék szabályszerű üzemét, és problémák esetén mindig forduljon a rendszer gyártójának szervizéhez.

3.2 Tisztítás

3.2.1 A ház és hűtőtest tisztítása



VIGYÁZAT

Ne használjon sűrített levegőt vagy magasnyomású tisztítót!

- › Porszívóval vagy puha ecset használatával rendszeresen távolítsa el a port a készülék felső részéről.
- › Távolítsa el az esetleges port a szellőzőnyílásokról.

 A készüléket a biztonsági szabályoknak megfelelően DC- és AC oldalon feszültségmentesítse.

1 Tisztítsa meg a hűtőtestet.

› Kapcsolja be a készüléket

4 Üzemen kívül helyezés és leszerelés

4.1 A készülék lekapcsolása

VESZÉLY

A készülék csatlakozásain és vezetékain a készülék kikapcsolása és feszültségmentesítése után is életveszélyes feszültség lehet!



- » A vezetékek, és/vagy a készülékben lévő kapcsok érintése súlyos sérüléseket vagy halált okozhat.
- » A készüléket a villamos bekötés előtt fixen fel kell szerelni.
- » Tartson be minden biztonsági előírást és az illetékes energiaszolgáltató érvényben lévő műszaki csatlakoztatási feltételeit.
- » A készülék felnyitását és karbantartását kizárólag elismert villamossági szakember végezheti el.
- » Kapcsolja le a hálózati feszültséget a külső biztosítóelemek inaktíválásával.
- » Ellenőrizze a teljes feszültségmentességet az összes AC- és DC vezetéken lakatfogó multiméterrel.
- » A készülék ki- és bekapcsolásakor a vezetékeket és/vagy a kapcsokat/áramsínákat megérinteni tilos!
- » Üzem közben a készüléket zárt állapotban kell tartani.

FIGYELMEZTETÉS



Égési sérülések veszélye a forró házrészek miatt

A ház részei üzem közben felforrósodnak.

- » Üzem közben csak a készülék házfedelét érintse meg.

4.2 A készülék eltávolítása

 A készülék feszültségmentesre kapcsolva és biztosítva a visszakapcsolás ellen.

- 1 Válassza le az AC dugós csatlakozót a készülékről.
- 2 Válassza le a DC csatlakozódugóról a DC-vezetékeket és helyezzen rá védősapkákat.

» A készülék eltávolítása után folytassa a szétszereléssel.

4.3 A készülék szétszerelése

 A készülék lekapcsolva és eltávolítva.

- 1 Távolítsa el a kiemelés elleni biztosítás csavarját a tartóból.
- 2 Használja az oldalsó fogantyúkat és emelje le a készüléket a tartóról.

» A készülék eltávolítása után folytassa a becsomagolással.

5 Ártalmatlanítás

VIGYÁZAT



Környezeti károk szakszerűtlen ártalmatlanítás esetén

Mind a készülék, mind pedig annak szállítási csomagolása túlnyomórészt újrahasznosítható alapanyagokból készült.

Készülék: A hibás készülékek és tartozékok nem kerülhetnek a háztartási hulladékok közé.

Gondoskodjon a régi készülékek és adott esetben tartozékainak szabályszerű ártalmatlanításáról.

Csomagolás: Gondoskodjon a szállítási csomagolás szabályszerű ártalmatlanításáról.



KACO 
new energy.

KACO blueplanet 25.0 NX3 M3

KACO blueplanet 30.0 NX3 M3

KACO blueplanet 33.0 NX3 M3

Kratka navodila

■ Slovenski prevod nemške različice



Elektrikarji
Pomembni varnostni napotki



Android-App



iOS-App



Homepage –
Product information's

Ta navodila so sestavni del izdelka in jih je treba upoštevati. Prav tako ga je treba hraniti na mestu, ki je vedno prosto dostopno.

Vsebina

1	Namestitev.....	172	2	Zagon	179
1.1	Varnost.....	172	3	Vzdrževanje in odpravljanje motenj....	180
1.2	Obseg dobave.....	172	3.1	Kontrolni pregled	180
1.3	Izbira mesta postavitve.....	173	3.2	Čiščenje	180
1.4	Montaža stenskega nosilca	174	3.2.1	Čiščenje ohišja in hladilnika.....	180
1.5	Pritrditev naprave	174	4	Prenehanje uporabe in demontaža.....	181
1.6	Izvedba električne priključitve.....	175	4.1	Odklop naprave	181
1.6.1	Splošni pogled na razsmernik od spodaj..	175	4.2	Odstranitev naprave.....	181
1.6.2	Priprava priključka izmeničnega toka (AC).....	176	4.3	Demontaža naprave	181
1.6.3	Konfiguriranje priključka enosmernega toka (DC).....	177	5	Odstranjevanje med odpadke	181
1.7	Vzpostavitev izravnave potenciala.....	178			
1.8	Priključitev WLAN modula.....	178			
1.9	Priključek RS485	179			

Pravne določbe

Informacije v tem dokumentu so last KACO new energy GmbH. Za celotno ali delno objavo je potrebno soglasje KACO new energy GmbH.

Garancija KACO

Trenutne garancijske pogoje si lahko prenesete s spletne strani <http://www.kaco-newenergy.com>.

Blagovne znamke

Priznane so vse blagovne znamke, tudi, če niso vse ločeno označene. Manjkajoča oznaka ne pomeni, da sta blago ali znak prosta.

Programska oprema

Ta naprava vsebuje odprtokodno programsko opremo, ki so jo razvile tretje osebe in je med drugim licencirana pod GPL ali LGPL.

1 Namestitev

1.1 Varnost

Pred prvo uporabo izdelka natančno preberite ta varnostna navodila.

NEVARNOST



Smrtno nevarne napetosti so na priključkih in napeljavah naprave tudi po izklopu in odklopu naprave!
Če se dotaknete kablov in/ali sponk/tokovnih zbiralk v enoti, lahko pride do hudih poškodb ali smrti.

- › Ne odpirajte izdelka.
- › Naprava mora biti fiksno nameščena pred električno priključitvijo.
- › Upoštevajte vse varnostne predpise in trenutno veljavne tehnične pogoje za priključitev s strani pristojnega podjetja za oskrbo z električno energijo.
- › Napravo sme montirati, namestiti in jo zagnati samo priznani strokovnjak elektrikar.
- › Omrežno napetost odklopite z dezaktiviranjem zunanjih varnostnih elementov.
- › Stanje brez toka preverite z ampermetrom s kleščami na vseh kabljih AC in DC.
- › Ob izklopu in vklopu se ne dotikajte vodnikov in sponk/tokovnih zbiralk.

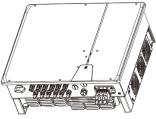
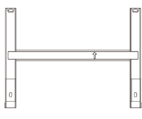
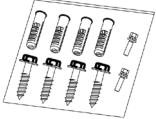
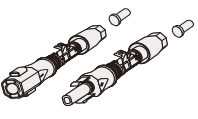
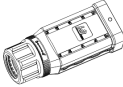

1.2 Obseg dobave

Izdelek	Opis	Količina
A	Razsmernik	1 kos
B	Stenski nosilec	1 kos
C	Komplet opreme za montažo: 4 stenski vložki in imbus vijaki 2 vijaka M5×14 mm	1 komplet
D	Vtični spojnik DC (Sunclix)	6 parov
E	Vtični spojnik AC	1 kos
F	WLAN	1 kos
G	Dokumentacija	1 komplet
H	Priključek RS485	2 kosa

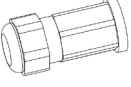
				
A	B	C	D	E
				
F	G	H		

Preverjanje vsebine dobave

1. Temeljito preglejte napravo.
2. Takoj pošljite reklamacijo transportnemu podjetju:
 - če je prišlo do poškodb na embalaži, zaradi katerih bi lahko prišlo do poškodb na napravi,
 - če so na napravi vidne očitne poškodbe.
3. Prijavo o poškodbah takoj pošljite transportnemu podjetju.
4. Prijavo o poškodbah je treba pri transportnem podjetju predložiti v pisni obliki v 6 dneh po prejemu naprave. Če je potrebno, se za pomoč obrnite na naše podjetje.

1.3 Izbira mesta postavitve

Okolje za namestitvev

1. Zagotovite, da bo razsmernik nameščen izven dosega otrok.
2. Za zagotovitev optimalnega delovanja in dolge življenjske dobe mora biti temperatura v okolju namestitve razsmernika največ 40 °C.
3. Da bi se izognili neposredni sončni svetlobi, dežju, snegu in vlagi na razsmerniku, je priporočljivo, da ga namestite na mesta z zaščitno streho. Ne pokrijete v celoti zgornjo stran razsmernika.
4. Pogoji za montažo morajo biti primerni glede na težo in velikost razsmernika. Razsmernik je primeren za namestitev na masivno steno, ki je navpična ali nagnjena nazaj (največ 15°). Odsvetujemo namestitev razsmernika na steno iz mavčnih plošč ali podobnih materialov. Razsmernik lahko med delovanjem povzroča hrup.

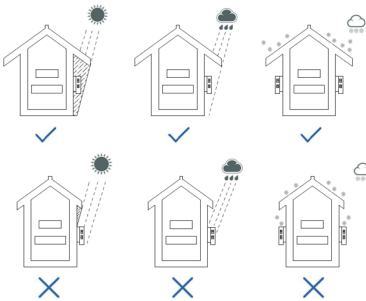

Sl. 1: Naprava pri namestitvi na prostem

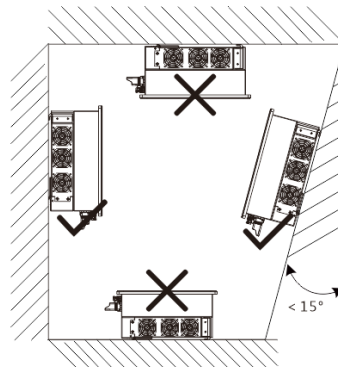

Sl. 2: Dovoljeni položaj postavitve

5. Da bi zagotovili zadostno odvajanje toplote, priporočamo naslednje razdalje med pretvornikom in drugimi predmeti:

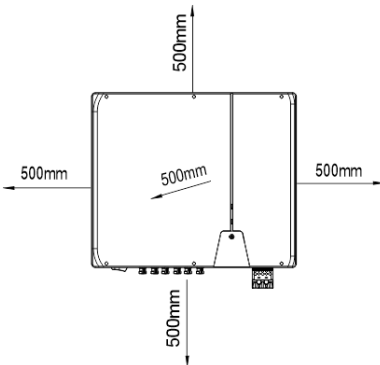

Sl. 3.1: Naprava pri namestitvi na prostem

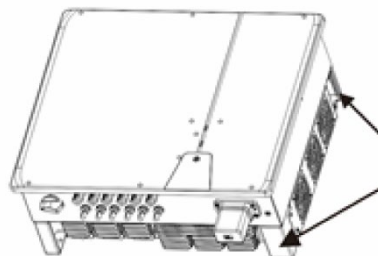

Sl. 3.2: Položaj za dvig (desna stran)

1.4 Montaža stenskega nosilca

PREVIDNOST



Nevarnost ob uporabi neprimerne pritrdilnega materiala!

Če uporabite neprimerne pritrdilne materiale, lahko naprava pade na tla in resno poškoduje osebe pod napravo.

- › Uporabite samo priložen pritrdilni material, ki ustreza podlagi za montažo. Priloženi pritrdilni material je primeren le za stene in beton.
- › Napravo montirajte samo pokončno.

NAPOTEK



Znižanje moči zaradi zastoja toplote!

Če ne upoštevate priporočenih najmanjših razdalj, se lahko naprava preide v regulirano zmanjšanje moči zaradi pomanjkljivega prezračevanja in s tem povezanega nastajanja toplote.

- › Upoštevajte minimalne razdalje in poskrbite za zadostno odvajanje toplote.
- › Med obratovanjem ne sme biti na ohišju nobenih predmetov.
- › Zagotovite, da po montaži naprave tujki ne ovirajo odvajanju toplote.

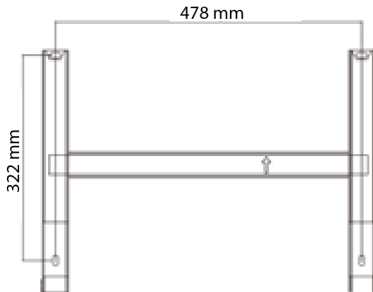

Sl. 4: Izvrtine za montažo na steno

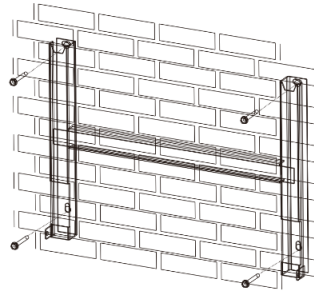

Sl. 5: Montaža stenskega nosilca

Legenda

- | | |
|---|------------------------------|
| 1 Izvrtajte štiri luknje [Ø 10 mm, globina 70 mm] | 3 Montirajte stenski nosilec |
| 2 Vstavite vijake in stenske vložke | |

 Kartonsko embalažo z držalom in montažnim kompletom vzemite iz embalaže in ga odprite.

1 Položaj vpetja označite s štirimi oznakami na površini stene v skladu s položajem nosilca.

2 Označite položaje izvrtin in izvrtajte štiri luknje.

NAPOTEK: Minimalne razdalje med dvema napravama oz. napravo ter stropom/tlemi so v sl. 3.1 že upoštevane.

3 Nosilec pritrdite na steno s priloženim pritrdilnim materialom iz montažnega kompleta [K-W-10].

NAPOTEK: Pazite na pravilno usmeritev stenskega nosilca. Ko je nosilec pritrjen, mora puščica kazati navzgor in biti vidna.

» Nadaljujte z montažo naprave.

1.5 Pritrditev naprave

PREVIDNOST

Nevarnost poškodb zaradi nepravilnega dvigovanja in transporta.

Zaradi nepravilnega dvigovanja se lahko naprava prevrne in pade na tla.

- › Napravo dvignite vedno vodoravno tako, da jo primete na označenih vdolbinah ročaja.
- › Za izbrano montažno višino uporabljajte pripomoček za vzpenjanje.
- › Ko napravo želite privzdigniti ali dvigniti nosite zaščitne rokavice in varnostne čevlje.



Dvig naprave in montaža

Montirani stenski nosilec.

- 1 Napravo dvignite na vdolbinah ročaja (glej sl. 3.2). Upoštevajte težišče naprave!
- 2 Napravo namestite na montažno streme. Preverite obe strani hladilnika, da bi se prepričali, ali je trdno pritrjen.
- 3 Priložena vijaka (2x M5x14mm) vstavite v jeziček nosilca in napravo pritrдите na obeh straneh na zaščito proti izvlečenju [$\times P$ / mm 2,5 Nm]

» Po montažo nadaljujete z električno inštalacijo.

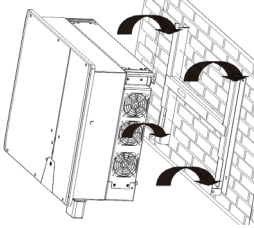

Sl. 6: Razsmernik vpnite v stenski nosilec.

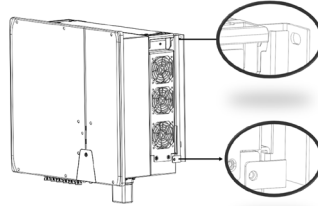

Sl. 7: Preverite trdno pritrjenost naprave.

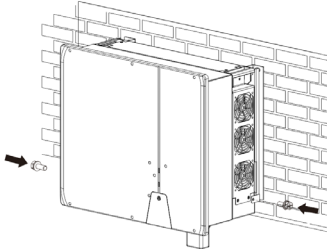

Sl. 8.1: Pritrditev razsmernika

1.6 Izvedba električne priključitve



NAVODILO

Presek kabl, vrsto varovalke in vrednost varovalke izberite po naslednjih okvirnih pogojih: standardi za namestitev, specifični za državo; močnostni razred naprave; dolžina kablov, način polaganja kablov, krajevne temperature

1.6.1 Splošni pogled na razsmernik od spodaj

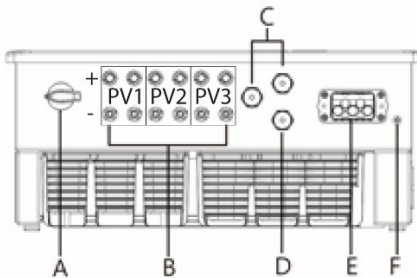

Sl. 8.2: priključna stran: Legenda

A	vgrajeno DC ločilno stikalo	D	COM 3 – priključek za ključ za WiFi
B	DC priključek za PV-generator	E	priključek za izmenični tok (AC)
C	COM1 in 2 – vtičnica RJ45 za priključek RS485	F	položaj izravnave potenciala

1.6.2 Priprava priključka izmeničnega toka (AC)

☺ Montaža je že končana.

- 1 Izberite pravo opremo za tesnjenje. Priporočeni zunanji premer kabla za tesnjenje (sl. 9 / pol. 1) je 20–24 mm. Priporočeni zunanji premer kabla za tesnjenje (sl. 9 / pol. 2) je 24,5–30 mm.
 - 2 Priporočena vrsta kabla je YJVR ali YJV. KS kabla snemite plašč [95–100 mm] in ga speljite skozi pokrov.
 - 3 Z žic N, L1, L2, L3, PE odstranite 20–25 mm izolacije.
- » Opravite električni priklop.

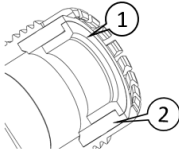

Sl. 9: Izberite pravo tesnilo

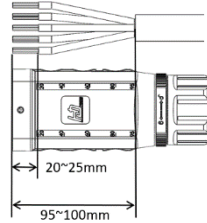

Sl. 10: Pripravite kabel

Izvedba priključka izmeničnega toka (AC)

☺ Kabel za izmenični tok (AC) je pripravljen.

- 1 Napeljite konfigurirani kabel skozi matico in pokrov (sl. 11, pol. 1 in 2) ter ga pritrdite na nosilec stikov glede na zaporedje kablov (slika 11, pol. 3) pritrdite s priloženim imbus ključem [$\times A_3$ / mm 4,0 Nm].
- 2 Pokrivalo (sl. 11, pol. 3) povlecite prek vtiča tako, da je luknja v pokrivalu vidna (sl. 12).
- 3 Matico zategnite z odprtim ključem in končajte namestitev s "klik, klik" [$\times W_50$ / mm 10,0 Nm].

NAPOTEK: Vtični spojnik AC je trdno povezan, ko se glasno zaskoči. (sl. 13)

- 4 Ko je matica zategnjena do konca, lahko obračate varovalni obroč, da bi pritrdili matico.
- 5 Kabli so položeni pravilno in po naslednjih pravilih:
 - Kable položite okoli enote na razdalji najmanj 30 cm.
 - Nikoli ne polagajte kablov nad polprevodnike (hranilnike toplote).
 - Prevelike upogibne sile ogrožajo zaščitni razred. Položite kable s polmerom upogiba, ki je najmanj štirikrat večji od premera kabla.

» "Enota je priključena na električno omrežje."

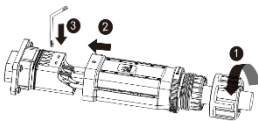

Sl. 11: Priklopite žile

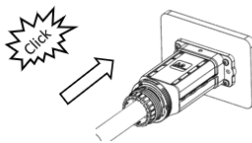

Sl. 12: Vstavite pokrov

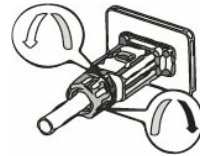

Sl. 13: Zategnite matico

Legenda

1 Tesnilo	3 Pokrov
2 Nosilec stika	4 Matica

1.6.3 Konfiguriranje priključka enosmernega toka (DC)

NEVARNOST

Smrtna nevarnost zaradi električnega šoka!

Če se dotaknete priključkov pod napetostjo, lahko pride do hudih poškodb ali smrti. Ko je PV generator izpostavljen sončni svetlobi, je na odprtih koncih vodov enosmernega toka enosmerna napetost.



- › Poskrbite, da bodo PV-moduli dobro izolirani od zemlje.
- › Na najhladnejši dan po statističnih podatkih, največja napetost praznega teka PV modulov ne sme presegati največje vhodne napetosti razmernika.
- › Preverite usmerjenost polov vodov enosmernega toka.
- › Zagotovite stanje brez napetosti enosmernega toka.
- › Ne ločite priključkov enosmernega toka pod obremenitvijo.

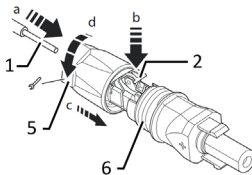

Sl. 14: Vpeljite žile

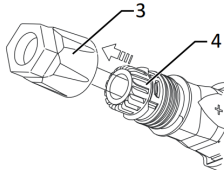

Sl. 15: Vstavek potisnite v tulec

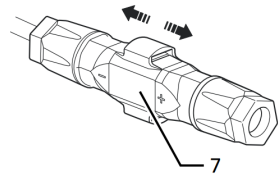

Sl. 16: Preverite pritrditve

Legenda

1	Žila za priklop DC	5	Privitje kablov
2	Vzmet	6	Kontaktni vtič
3	Vstavek	7	Sklopka
4	Tulec		

 Montaža je že končana.

 **NAPOTEK: Pred izolacijo pazite, da ne boste odrezali posameznih žic.**

1 Izolirane žile s prepletenimi prameni previdno vpeljite do priključka.

NAPOTEK: Konci pramenov morajo biti vidni v vzmeti.

2 Zaprite vzmet, da se zaskoči, in potisnite vložek v tulec.

3 Z matico pritrдите in zategnite privitje kabla [$\times W$ 15/ μ 1,8 Nm].

4 Vstavek povežite s kontaktnim vtičem.

» Opravite električno povezavo

Priključitev PV-generatorja

 Vtični spojnik DC je treba konfigurirati in preveriti PV generator, da bi zagotovili, ali ni ozemljitvenega stika.

NAPOTEK: Upoštevajte različno obremenljivost toka PV1, PV2 in PV3 glede na močnostni razred! naprave! Najv. vhodni tok si oglejte v listu s podatki in v celotnem priročniku.

1 Odstranite zaščitne pokrovice z zahtevanih priključkov enosmernega toka na spodnji strani enote.

2 V konektorje DC-plus in DC-minus vstavite priključne vtiče v parih (glejte sliko 8.2).

» Naprava je priključena na PV generator.

1.7 Vzpostavitev izravnave potenciala



NAPOTEK

Odvisno od krajevnih predpisov za namestitev bo morda treba napravo ozemljiti z drugim priključkom za ozemljitev. Za to lahko uporabite zatič z navoji na spodnji strani naprave.

- ⌚ Naprava je montirana na nosilec.
- 1 Vstavite ozemljitveni vodnik v ustrezno obročno sponko M5 in stisnite stik.
 - 2 Priključno zastavico izravnajte z ozemljitvenim vodnikom na vijaku.
 - 3 Vijak trdno privijte v ohišje [X P. 2/  2,5 Nm].
- » Ohišje je vključeno v izravnavo potencialov

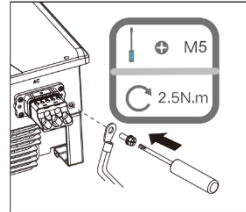

Sl. 17: Priklpite ozemljitev

Legenda		
1	Obročna sponka M5	2,5 Nm
2	Ozemljitev zaščitnega kabla	16–25 mm ²
3	Vijak M5 (že nameščen)	

1.8 Priključitev WLAN modula



NAPOTEK

Nevarnost poškodovanja razsmernika zaradi elektrostatične razelektritve.

Zaradi statične razelektritve se lahko nepopravljivo poškodujejo notranji sestavni sklopi razsmernika.

- › Preden se dotaknete sestavnih sklopov, se ozemljite.
- › Priključek COM3 je primeren samo za Wi-Fi ključ, ki je priložen, ali ključ 4G, ki je po želji na voljo pri podjetju KACO new energy.

- ⌚ Naprava je montirana na nosilec.
- 1 S priključka COM3 odstranite pokrovček.
 - 2 Modul WLAN vstavite v obstoječo vtičnico in ga v njej pritrdite z matico na modulu WLAN.
 - 3 Prepričajte se, ali je modul trdno pritrjen in ali je vidna nalepka na modulu.
- » WLAN modul je priključen na napravo.

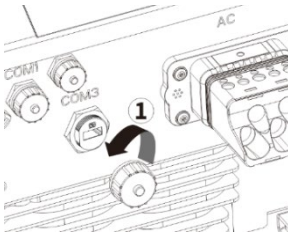

Sl. 18: Odstranite pokrov.

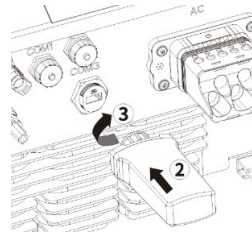

Sl. 19: Priklpite ključ WLAN

1.9 Priključek RS485



NAPOTEK

Za priključek na vtičnico RJ45 je potreben omrežni kabel kategorije 5E ali višje. Za zunanjo uporabo je potrebna odpornost proti UV-žarkom in največja dolžina namestitve (za vse razmernike) 1000 m.

Nevarnost poškodovanja razmernika zaradi elektrostatične razelektivitve.

Notranje sestavne dele pretvornika lahko nepopravljivo poškodujete z nepravilno napeljavo med napajalnimi in signalnimi kablji. To bo razveljavilo vse garancijske zahteve.

- › Upoštevajte pravilno zasedenost kabla.

 Naprava je montirana na nosilec.

1 Odvijte pokrovček komunikacijskega priključka (COM1 ali COM2) (glejte spodnjo sliko, upoštevajte zaporedje in smeri puščic). Omrežni kabel napeljite skozi tulec z navoji (vključno s pokrивно matico).

2 Omrežni kabel napeljite skozi tulec z navoji (vključno s pokrивно matico).

3 Konfigurirajte komunikacijsko linijo, kot je prikazano na sliki 21 (v skladu s standardom DIN 46228-4, ki ga zagotovi stranka).

4 Omrežni kabel priključite na COM1 ali COM2 (glejte sliko 19. Upoštevajte zaporedje in smeri puščic)

5 Zategnite tulec z navoji, nato pa na koncu zategnite pokrивно matico (pol. 5 in 6).

- › Kabel RS485 je priključen na napravo.

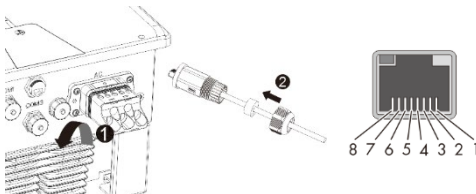

Sl. 20: Vpeljite omrežni kabel

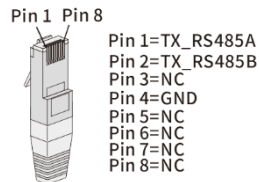

Sl. 21: Zasedenost kabljskih priključkov

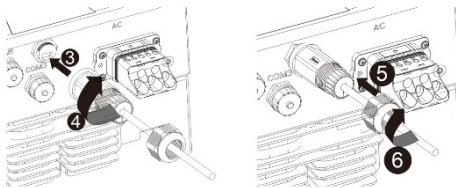

Sl. 22: priklop omrežnega kabla

Legenda

1	Pokrivni pokrovi
2	Omrežni kabel
3	Tulec z navoji
4	Tesnilo s pokrивно matico

2 Zagon

Napotek: Enota se zažene prek programa na mobilni končni napravi. Aplikacija z oznako **KACO Tool** je na voljo za operacijska sistema Android ali iOS (glejte kodo QR za Google Playstore ali App Store v dodatku teh kratkih navodil).

Podroben opis konfiguracije omrežja WLAN, nastavitve parametrov in posodobitev vdelane strojne programske opreme je na voljo na območju za prenos na domači strani [KACO new energy](http://KACO.new.energy) pod napotki za uporabo: **Nastavitve programa WI-Fi**.

Napotek: Za prvi zagon geslo ni potrebno. Vendar pa je za poznejše spremembe parametrov potrebno geslo, specifično za posamezno enoto. V ta namen je potrebna serijska številka na tipski ploščici enote. Da bi vam lahko čim hitreje pomagali, si to številko zabeležite, preden se obrnete na našo službo za pomoč strankam.

3 Vzdrževanje in odpravljanje motenj

3.1 Kontrolni pregled

Preverite, ali izdelek in kabl nimita vidnih zunanjih poškodb in pazite na prikaz obratovalnega stanja. V primeru poškodb obvestite svojega inštalaterja. Popravila lahko izvajajo samo električarji.



NEVARNOST

Nevarna napetost zaradi dveh obratovalnih napetosti!

Če se dotaknete kablov in/ali sponk na napravi lahko pride do hudih poškodb ali smrti. Čas razelektritve kondenzatorjev je do 5 minut.

- › Napravo sme odpirati in vzdrževati samo strokovno usposobljen električar, odobren s strani upravljalca električnega omrežja.
- › izklopite stran izmeničnega in enosmernega toka ter počakajte najmanj 5 minut.



NAPOTEK

Ohišje naprave ne vsebuje nobenih sestavnih delov, ki bi jih lahko stranka popravila sama.

Pravilno delovanje note naj redno preverja usposobljen električar, v primeru težav pa se vedno obrnite na servisno službo proizvajalca sistema.

3.2 Čiščenje

3.2.1 Čiščenje ohišja in hladilnika



PREVIDNOST

Ne uporabljajte stisnjene zraka ali visokotlačnega čistilnika!

- › Z zgornje strani naprave redno odstranjujte prah s sesalnikom ali mehko krtačo.
- › Morebiti odstranite umazanijo tudi iz prezračevalnih odprtín.

 V skladu z varnostnimi predpisi odklopite enoto na strani enosmernega in izmeničnega toka.

1 Očistite hladilnik.

› Vklp naprave

4 Prenehanje uporabe in demontaža

4.1 Odklop naprave

NEVARNOST

Smrtno nevarne napetosti so na priključkih in napeljavah naprave tudi po izklopu in odklopu naprave!
Če se dotaknete kablov in/ali sponk na napravi lahko pride do hudih poškodb ali smrti.



- › Naprava mora biti fiksno nameščena pred električno priključitvijo.
- › Upoštevajte vse varnostne predpise in trenutno veljavne tehnične pogoje za priključitev s strani pristojnega podjetja za oskrbo z električno energijo.
- › Napravo sme odpirati in vzdrževati samo priznani strokovnjak električar.
- › Omrežno napetost odklopite z dezaktiviranjem zunanjih varnostnih elementov.
- › Stanje brez toka preverite z ampermetrom s kleščami na vseh kabljih AC in DC.
- › Ob izklopu in vklopu se ne dotikajte vodnikov in sponk/tokovnih zbiralnikov.
- › Naprava mora biti med delovanjem zaprta.

OPOZORILO

Nevarnost opeklin zaradi vročih delov ohišja

Deli ohišja lahko med obratovanjem postanejo vroči.

- › Med obratovanjem se dotikajte le pokrova ohišja.

4.2 Odstranitev naprave

 Naprava je izklopljena in zavarovan proti ponovnemu vklopu.

- 1 Priključni vtični spojnik ločite od naprave.
- 2 Odklopite kable enosmernega toka na vtičnih spojnkih enosmernega toka in namestite zaščitne pokrovčke.

» Po odstranjenju naprave nadaljujte z demontažo.

4.3 Demontaža naprave

 Naprava je odklopljena in odstranjena.

- 1 Odstranite vijak na držalu, ki preprečuje dvigovanje.
- 2 Uporabite vdolbine ročaja ob strani in dvignite enoto z nosilca.

» Po odstranjenju naprave nadaljujte s pakiranjem.

5 Odstranjanje med odpadke

PREVIDNOST



Škoda v okolju zaradi nestrokovnega odstranjanja med odpadke.

Tako naprava kot pripadajoča transportna embalaža sta izdelana pretežno iz materialov, primernih za recikliranje.

Naprava: Pokvarjene naprave in oprema ne sodita med gospodinjske odpadke. Poskrbite za pravilno odstranjanje starih naprav in morebitne dodatne opreme med odpadke v skladu s predpisi.

Embalaža: Poskrbite za pravilno odstranitev transportne embalaže med odpadke.



KACO 
new energy.

KACO blueplanet 25.0 NX3 M3

KACO blueplanet 30.0 NX3 M3

KACO blueplanet 33.0 NX3 M3

Lyhyet ohjeet

- **Suomenkielinen käännös saksankielisestä käännöksestä**



Sähköalan ammattilainen
Tärkeä turvallisuusohje



Android-App



iOS-App



Homepage –
Product information's

Tämä ohje kuuluu osana tuotteeseen, ja sitä on noudatettava. Lisäksi se on säilytettävä paikassa, jossa se on aina vapaasti saatavilla.

Sisältö

1	Asennus	184	2	Käyttöönotto	191
1.1	Turvallisuus	184	3	Huolto ja vikojen korjaaminen.....	192
1.2	Toimituksen sisältö	184	3.1	Silmämääräinen tarkastus.....	192
1.3	Valitse asennuspaikka	185	3.2	Puhdistus.....	192
1.4	Seinäkiinnikkeen asennus	186	3.2.1	Kotelon ja jäähdytyslevyn puhdistus.....	192
1.5	Kiinnitä laite	186	4	Käytöstä poistaminen ja purkaminen .	193
1.6	Sähköliittännän tekeminen	187	4.1	Laitteen kytkeminen pois päältä	193
1.6.1	Yleiskuva vaihtosuuntaimesta alhaalta katsottuna.....	187	4.2	Laitteen asennuksen purkaminen	193
1.6.2	AC-liittännän valmistelu	188	4.3	Laitteen purkaminen.....	193
1.6.3	DC-liittännän määrittäminen	189	5	Hävittäminen	193
1.7	Potentiaalitasauksen suorittaminen.....	190			
1.8	WLAN-moduulin liittäminen	190			
1.9	RS485-liitäntä	191			

Juridisia määräyksiä

Tämän asiakirjan sisältämät tiedot ovat KACO new energy GmbH:n omaisuutta. Niiden julkaiseminen kokonaan tai osittain edellyttää kirjallista lupaa KACO new energy GmbH:lta.

KACOn takuu

http://www.kaco-newenergy.com.

Tavaramerkit

Kaikki tavaramerkit tunnustetaan, vaikka niitä ei olisi erikseen merkitty. Merkinnän puuttuminen ei tarkoita, että tavara tai merkki olisi vapaa.

Ohjelmisto

Tämä laite sisältää avoimen lähdekoodin ohjelmistoja, jotka ovat kolmansien osapuolten kehittämiä ja joihin myönnetään muun muassa GPL- tai LGPL-lisenssi.

1 Asennus

1.1 Turvallisuus

Ennen kuin käytät tuotetta ensimmäisen kerran, lue nämä turvallisuusohjeet huolellisesti.

VAARA

Laitteen liitännöissä ja johdoissa on myös sen vapaaksi- ja irtikytkemisen jälkeen hengenvaarallisia jännitteitä!





Laitteen johtojen ja/tai liittimien/virtakiskojen koskettamisesta voi seurata vaikea loukkaantuminen tai jopa kuolema.

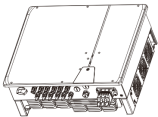

- › Älä avaa tuotetta.
- › Ennen sähkökytkentää laite on asennettava tukevasti paikalleen.
- › Noudata kaikkia turvallisuusmääräyksiä ja vastuullisen energiahuoltoyhtiön voimassa olevia teknisiä liittymäehtoja.
- › Laitteen saa kiinnittää paikalleen, asentaa ja ottaa käyttöön vain hyväksytty sähköalan ammattilainen.
- › Katkaise verkkojännite poistamalla ulkoiset sulakkeet käytöstä.
- › Varmista virranmittauspihdeillä kaikkien AC- ja DC-johtojen täydellinen virrattomuus.
- › Älä koske johtoihin ja/tai liittimiin/virtakiskoihin kytkiessäsi laitetta pois päältä ja päälle.

1.2 Toimituksen sisältö

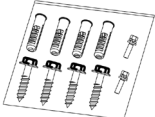
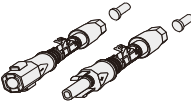
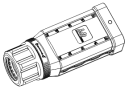
Tuote	Kuvaus	Määrä
A	Vaihtosuuntain	1 kpl
B	Seinäkiinnike	1 kpl
C	Asennustarvikesarja: Seinäpatit ja kuusioruuvit (4x) Ruuvi M5x14 mm (2x)	1 sarja
D	DC-liitin (Sunclix)	6 paria
E	AC-liitin	1 kpl
F	WLAN	1 kpl
G	Dokumentaatio	1 sarja
H	RS485-liitäntä	2 kpl

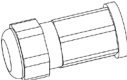
				
A	B	C	D	E
				
F	G	H		

Toimituksen sisällön tarkastus

1. Tutki laite huolellisesti.
2. Reklamoï viipymättä kuljetusyhtiölle:
 - pakkauksen vaurioista, joiden voidaan päätellä aiheuttaneen vaurioita laitteeseen
 - laitteen näkyvistä vaurioista.
3. Toimita viipymättä vahinkoilmoitus kuljetusyhtiölle.
4. Kuljetusyhtiön on saatava vahinkoilmoitus kirjallisena kuuden päivän kuluessa laitteen saapumisesta asiakkaalle. Tarvittaessa autamme mielellämme.

1.3 Valitse asennuspaikka

Asennusympäristö

1. Varmista, että vaihtosuuntain asennetaan lasten ulottumattomiin.
2. Optimaalisen käyttötilan ja pitkän käyttöiän takaamiseksi vaihtosuuntaimen asennusympäristön lämpötila ei saisi olla yli 40 °C.
3. Vaihtosuuntaimen suojaamiseksi suoralta auringonpaisteelta, vesi- ja lumisateelta ja kosteudelta suositellaan sen asentamista suojakaton alle. Älä peitä vaihtosuuntaimen yläpuolta kokonaan.
4. Asennusteknisten olosuhteiden on oltava sopivat vaihtosuuntaimen painolle ja koolle. Vaihtosuuntain sopii kiinnitettäväksi pystysuoraan tai (enintään 15°) taaksepäin kallistettuun massiiviseen seinään. Vaihtosuuntaimen asentamista kipsilevystä tai vastaavista materiaaleista valmistettuun seinään ei suositellaan. Vaihtosuuntaajan käytöstä voi aiheutua melua.

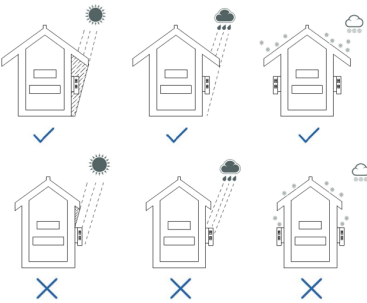

Kuva 1: Laitte ulkoasennuksessa

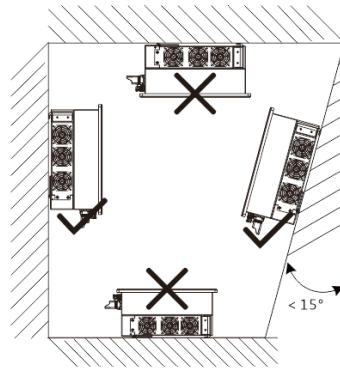

Kuva 2: Sallittu asennuspaikka

5. Riittävän lämmönpoiston takaamiseksi suositellaan seuraavia etäisyyksiä vaihtosuuntaimen ja muiden kohteiden välille:

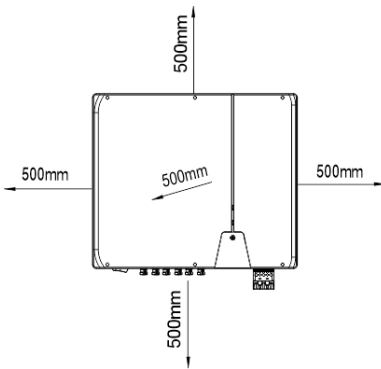

Kuva 3.1: Laitte ulkoasennuksessa

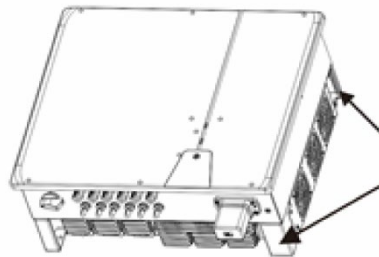

Kuva 3.2: Nostokohta (oikealla puolella)

1.4 Seinäkiinnikkeen asennus

HUOM.

Vaara käytettäessä sopimatonta asennusmateriaalia!

Väärälajisen asennusmateriaalin käyttö voi aiheuttaa laitteen putoamisen ja laitteen alla olevien ihmisten vakavan loukkaantumisen.

- › Käytä vain asennuspintaan sopivaa asennusmateriaalia. Mukana oleva asennusmateriaali soveltuu vain muuraukseen ja betoniin.
- › Asenna laite vain pystyasentoon.



OHJE

Kertyvä lämpö heikentää tehoa!

Jos vähimmäisetäisyysuusia ei noudateta, laite voi siirtyä puuttuvan ilmanvaihdon ja siihen liittyvän lämmön kehittymisen vuoksi rajoittamaan tehoa.

- › Noudata vähimmäisetäisyyksiä ja huolehdi lämmön riittävästä johtamisesta pois.
- › Käytön aikana laitteen kotelon päällä ei saa olla esineitä.
- › Varmista, etteivät vieraat aineet estä lämmön poisjohtamista laitteen asennuksen jälkeen.

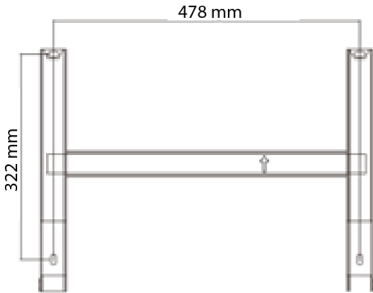

Kuva 4: Reiät seinäkiinnitystä varten

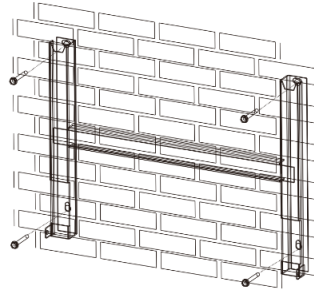

Kuva 5: Seinäkiinnikkeen asennus

Kuvateksti

- | | |
|--|------------------------|
| 1 Poraa neljä reikää [Ø 10 mm, syvyys 70 mm] | 3 Asenna seinäkiinnike |
| 2 Aseta ruuvit ja tapit paikoilleen | |

 **Pahvipakkaus, teline ja asennussarja pakkauksesta purettuina ja avattuina.**

- 1 Merkitse kiinnityskohta kiinnikkeen paikan mukaan seinäpintaan neljällä merkillä.
- 2 Merkitse porattavien reikien paikat ja poraa neljä reikää.

OHJE: Vähimmäisetäisyydet kahden laitteen välillä tai laitteen ja katon tai lattian välillä on jo huomioitu kuvan 3.1 piirustuksessa.

- 3 Kiinnitä kiinnike sopivilla kiinnitysvälineillä seinään kiinnitettyyn asennussarjaan [KW-10].

OHJE: Varmista, että kiinnike on oikeassa asennossa. Nuolen on osoitettava ylöspäin ja oltava näkyvissä, kun kiinnike on kiinnitetty.

» Jatka laitteen asennuksella.

1.5 Kiinnitä laite

HUOM.

Epäasianmukaisesta nostamisesta ja kuljettamisesta johtuva loukkaumisvaara.

Jos laitetta nostetaan epäasianmukaisesti, se voi kipata ja sen seurauksena pudota.

- › Nosta laitetta aina siihen tarkoitetuista kädensijoista pystysuuntaan.
- › Käytä valitulle asennuskorkeudelle sopivaa nousuapuvälinettä.
- › Käytä laitetta nostaessasi ja laskiessasi suojakäsineitä ja turvakengkiä.



Laitteen nostaminen ja asentaminen

🔄 Seinäkiinnike asennettu.

- 1 Nosta laite kädensijoista (ks. kuva 3.2). Huomioi laitteen painopiste!
- 2 Aseta laite asennuspidikkeen varaan. Tarkista jäähdytyslevyn molemmat puolet varmistaaksesi, että se on tukevasti paikallaan.
- 3 Aseta mukana tulleet ruuvit (2x M5x14 mm) kiinnikkeen sidekiskoon, ja kiinnitä laite molemmilta puolilta irtinostamisen estämiseksi [🔧] 2,5 Nm

» Kun laite on kiinnitetty, jatka sähköasennuksella.

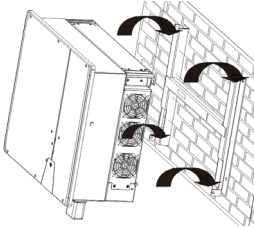

Kuva 6: Vaihtosuuntaimen ripustaminen seinäkiinnikkeeseen

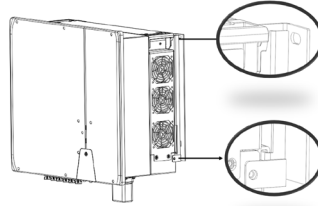

Kuva 7: Laitteen tukevan asennon varmistaminen

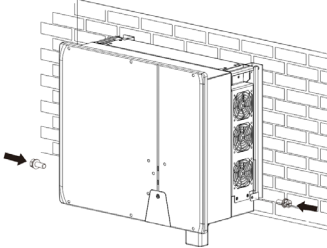

Kuva 8.1: Vaihtosuuntaimen kiinnittäminen

1.6 Sähköliittämien tekeminen



OHJE

Valitse johtimen poikkileikkaus, sulaketyyppi ja sulakkeen arvo seuraavien reunaehtojen mukaan: maakohtaiset asennusstandardit; laitteen teholuokka; johdon pituus; johdon asennustapa; paikalliset lämpötilat.

1.6.1 Yleiskuva vaihtosuuntaimesta alhaalta katsottuna

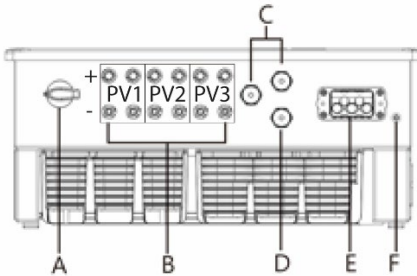

Kuva 8.2: Liitäntäpuoli: Kuvateksti

A	Integroitu DC-erotin	D	COM 3 – Wi-Fi-tikkuliitäntä
B	DC-liitäntä PV-generaattorille	E	AC-liitäntä
C	COM1&2 – RJ45-liitin RS485-liitäntään	F	Potentiaalintasauksen paikka

1.6.2 AC-liitännän valmistelu

U Olet suorittanut asennuksen.

- 1 Valitse oikea tiivistysväline. Suositeltava kaapelin ulkohalkaisija tiivisteelle (kuva 9 / kohta 1) on 20–24 mm. Suositeltava kaapelin ulkohalkaisija tiivisteelle (kuva 9 / kohta 2) on 24,5–30 mm.
 - 2 Suositeltava kaapelityyppi on YJVR tai YJV. Kuori kaapeli [95–100 mm:n matkalta ja pujota se suojuksen läpi.
 - 3 Poista johtimista N, L1, L2, L3, PE eriste 20–25 mm matkalta.
- » Tee sähköliitäntä.

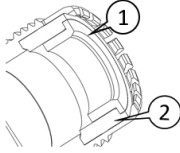

Kuva 9: Oikean tiivisteiden valinta

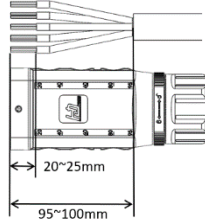

Kuva 10: Kaapelin valmistelu

AC-liitännän tekeminen

U AC-johto on valmisteltu.

- 1 Pujota konfiguroitu kaapeli mutterien ja suojuksen läpi (kuvan 11 kohdat 1 ja 2) ja kiinnitä liitinrunon johtojärjestyksen mukaan (kuvan 11 kohta 3) mukana tulleella kuusiokoloavaimella [$\times A_3$ / \parallel 4,0 Nm].
- 2 Vedä kansi (kuvan 11, kohta 3) tulpan päälle niin, että kannessa oleva reikä tulee näkyviin (kuvan 12).
- 3 Kiristä mutteri kiintoavaimella ja suorita asennus loppuun, kunnes kuuluu kaksi napsahdusta [$\times W_{50}$ / \parallel 10,0 Nm].

OHJE: AC-liitin on tukevasti kiinni, kun se lukittuu kuuluvasti. (kuva 13).

- 4 Kun mutteri on täysin kiristetty, lukitusrengasta voidaan kääntää mutterin kiinnittämiseksi.
- 5 Aseta kaapelit asianmukaisesti ja seuraavien sääntöjen mukaisesti:
 - Aseta johdot laitteen ympärille vähintään 30 cm:n etäisyydelle.
 - Älä koskaan aseta johtoja puolijohteiden (jäähdytyslevyjen) yli.
 - Liian suuret taivutusvoimat vaarantavat suojausluokan. Aseta johdot taivutussäteellä, joka on vähintään nelinkertainen kaapelin halkaisijaan nähden.

» Laite on kytketty syöttöverkkoon.

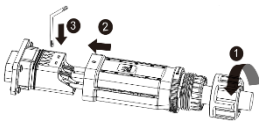

Kuva 11: Johdinten liittäminen

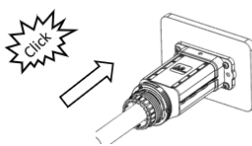

Kuva 12: Suojuksen asettaminen paikalleen



Kuva 13: Mutterien kiristäminen

Kuvateksti

1 Tiiviste	3 Suojus
2 Liitinrunko	4 Mutteri

1.6.3 DC-liitännän määrittäminen

VAARA

Sähköiskusta johtuva hengenvaara!

Jännitteisten liitännöiden koskettamisesta voi seurata vaikea loukkaantuminen tai jopa kuolema. Auringon säteilyn kohdistuessa PV-generaattoriin DC-johdoten avoimissa päissä on tasajännite.

- › Varmista, että PV-moduulit on eristetty hyvin maasta.
- › Tilastotietojen mukaan kylmimpänä päivänä PV-moduulien tyhjäkäyntijännite ei saa ylittää vaihtosuuntaimen maksimitulojännitettä.
- › Tarkista DC-johdoten polariteetti.
- › DC-jännitteettömyys varmistettu.
- › Älä irrota DC-liittimiä kuormitettuna.

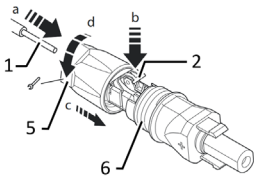

Kuva 14: Aseta johtimet paikoilleen

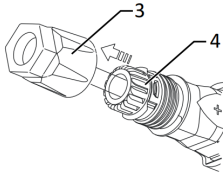

Kuva 15: Työnnä sisus holkkiin

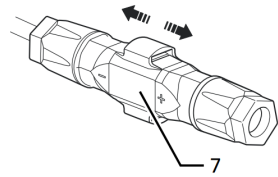

Kuva 16: Kiinnityksen tarkastus

Kuvateksti

1 DC-liitännän johdin	5 Johdon ruuvikiinnitys
2 Jousi	6 Kosketinpistoke
3 Sisus	7 KytKentä
4 Holkki	

 Olet suorittanut asennuksen.

 **OHJE: Varmista ennen eristystä, ettet katkaise yksittäisiä johtimia.**

1 Työnnä eristetyt johtimet, joiden säikeet on kierretty, varovasti liitännään.

OHJE: Säikeiden päiden on oltava näkyvissä jousessa.

2 Sulje jousi niin, että se kiinnittyy, ja työnnä sisus holkkiin.

3 Lukitse ja kiristä kaapeleiden ruuvikiinnitykset [\mathcal{X} W_15/III 1,8 Nm]

4 Aseta sisus yhteen kosketinpistokkeen kanssa.

» Tee sähköliitäntä

PV-generaattorin liittäminen

 DC-liitin on määritettävä ja PV-generaattori tarkistettava maavuotojen varalta.

OHJE: Huomioi PV1:n, PV2:n ja PV3:n erilainen kuormitettavuus laitteen teholuokasta riippuen! Tarkista maksimitulovirta teknisistä tiedoista ja koko käsikirjasta.

1 Poista suojakorkit tarvittavista DC-liitännöistä laitteen alapuolella.

2 Aseta DC-liittimet pareittain DC-Plus- ja DC-miinus-liittimiin (ks. kuva 8.2).

» Laite on yhdistetty PV-generaattoriin.

1.7 Potentiaalitasauksen suorittaminen



OHJE

Paikallisista asennusmääräyksistä riippuen laite on mahdollisesti maadoitettava toisella maadoitusliitännällä. Tähän voidaan käyttää laitteen alapuolella olevaa kierrepulttia.

⌚ Laite on asennettu telineeseen.

- 1 Aseta maadoitusjohdin sopivaan M5-silmukkakaapelikenkään ja liitä koskettimeen puristamalla.
 - 2 Liitä liitoslipa ruuvissa olevaan maadoitusjohtimeen.
 - 3 Kierrä ruuvi tukevasti kiinni koteloon [\times P 2/ \parallel 2,5 Nm].
- » Kotelo on mukana potentiaalitasauksessa

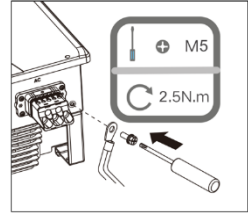

Kuva 17: Liitä maadoitus

Kuvateksti

1	M5-silmukkakaapelikenkä	2,5 Nm
2	Maadoituksen suojajohdin	16–25 mm ²
3	M5-ruuvi (jo asennettu)	

1.8 WLAN-moduulin liittäminen



OHJE

Vaihtosuuntaimen vaurioitumisriski sähköstaattisen purkauksen vuoksi

Sähköstaattinen purkaus voi vahingoittaa vaihtosuuntaimen sisäosia peruuttamattomasti.

- » Maadoita itsesi, ennen kuin kosket osiin.
- » COM3-liitäntä sopii vain toimitukseen sisältyvän Wi-Fi-tikun tai KACO new energyltä lisävarusteena saatavan 4G-tikun liittämiseen.

⌚ Laite on asennettu telineeseen.

- 1 Irrota suojus COM3-liitännästä
 - 2 Liitä WLAN-moduuli sille tarkoitettuun liitännään, ja kiinnitä se siihen WLAN-moduulin mutterilla.
 - 3 Varmista, että moduuli on kiinnitetty tukevasti ja että tarra on moduulissa näkyvässä kohdassa.
- » WLAN-moduuli on liitetty laitteeseen.

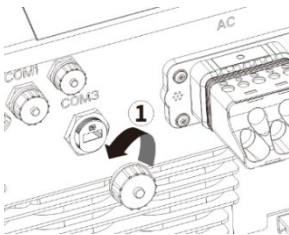

Kuva 18: Poista suojus

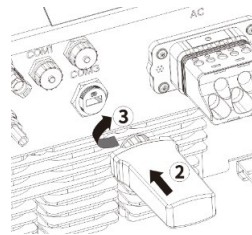

Kuva 19: WLAN-tikun liittäminen

1.9 RS485-liitäntä



OHJE

RJ45-liittimeen liittämistä tarvitaan vähintään 5E-kategorian verkkojohto.

Ulkokäyttöä varten laite kestää UV-säteilyä, ja sen enimmäisasennuspituus (kaikilla vaihtosuuntaimilla) on 1 000 m.

Vaihtosuuntaimen vaurioitumisriski sähköstaattisen purkauksen vuoksi

Vaihtosuuntaimen sisäosat voivat virheellisen teho- ja merkinantokaapeleiden välisen johdotuksen vuoksi vaurioitua peruuttamattomasti. Tämän seurauksena kaikki takuut mitätöityvät.

› Huomioi kaapelin oikea osoitus.

🔄 Laite on asennettu telineeseen.

1 Kierrä tiedonsiirtoliittännän (COM1 tai COM2) suojus irti (ks. alla oleva esitys, huomioi järjestys ja nuolten suunnat).
Pujota verkkojohto kierreholkin läpi (sis. hattumutterin).

2 Pujota verkkojohto kierreholkin läpi (sis. hattumutterin).

3 Konfiguroi kuvan 21 kaltainen tiedonsiirtojohto (standardin DIN 46228-4 mukaan asiakkaan järjestettävä).

4 Liitä verkkojohto liitäntään COM1 tai COM2 (ks. kuva 19. Huomioi järjestys ja nuolten suunnat)

5 Kiristä kierreholkki ja sen jälkeen päädyn hattumutteri (kohdat 5 ja 6).

› RS485-johto on liitetty laitteeseen.

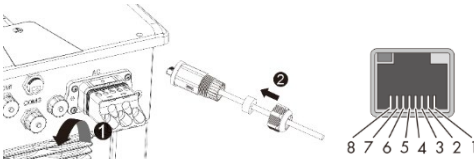

Kuva 20: Aseta verkkojohto paikalleen

Pin 1 Pin 8



Pin 1=TX_RS485A
Pin 2=TX_RS485B
Pin 3=NC
Pin 4=GND
Pin 5=NC
Pin 6=NC
Pin 7=NC
Pin 8=NC

Kuva 21: Johtojen pistekeliitäntä

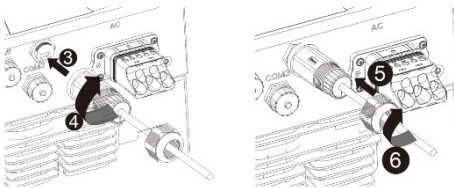

Kuva 22: Verkkojohdon liittäminen

Kuvateksti

1	Peitelevy
2	Verkkojohto
3	Kierreholkki
4	Hattumutterilla varustettu tiviste

2 Käyttöönotto

Ohje: Laite otetaan käyttöön sovelluksella käyttäen apuna mobiililaitetta. **KACO Tool** -niminen sovellus on saatavana Android- ja iOS-laitteille (katso tämän lyhyen ohjeen liitteessä oleva QR-koodi Google Playstoreen tai App Storeen).

Tarkka ohje WLAN-verkon konfigurointiin, parametrisetuksiin ja laiteohjelmiston päivityksiin on [KACO new energy](https://www.kacoenergy.com) -sivuston latausalueella seuraavan käyttöohjeen alla: **Wi-Fi-sovelluksen asetukset**.

Ohje: Ensimmäisen käyttöönotton yhteydessä ei tarvita salasanaa. Laitekohtainen salasana tarvitaan kuitenkin myöhempiin parametrimuutoksiin. Lisäksi tarvitaan laitteen tyyppikilvessä mainittu sarjanumero. Jotta saat apua mahdollisimman pian, merkitse tämä numero muistiin, ennen kuin otat yhteyttä asiakaspalveluumme.

3 Huolto ja vikojen korjaaminen

3.1 Silmämääräinen tarkastus

Tarkista tuote ja johdot ulospäin näkyvien vaurioiden varalta, ja huomioi tarvittaessa toimintatilan ilmaisimien. Ilmoita mahdollisista vaurioista asentajalle. Korjauksia saavat suorittaa vain sähköalan ammattilaiset.



VAARA

Vaarallinen jännite kahden käyttöjännitteen vuoksi

Laitteen johtojen ja/tai liittimien koskettamisesta voi seurata vaikea loukkaantuminen tai jopa kuolema. Kondensaattorien purkautumisaika on enintään viisi minuuttia.

- › Laitteen saa avata ja huoltaa vain hyväksytyt ja jakeluverkon operaattorin luvan saaneet sähköalan ammattilaiset.
- › Vapauta AC- ja DC-puoli ja odota vähintään 5 minuuttia.



OHJE

Laitteen kotelossa ei ole osia, joita asiakas voisi itse korjata.

Tarkistuta laitteen asianmukainen toiminta säännöllisin väliajoin sähköalan ammattilaisella, ja käänny ongelmatilanteissa aina järjestelmän valmistajan huollon puoleen.

3.2 Puhdistus

3.2.1 Kotelon ja jäähdytyslevyn puhdistus



HUOM.

Älä käytä paineilmaa äläkä painepesuria!

- › Poista säännöllisin väliajoin pöly laitteen päältä pölynimurilla tai pehmeällä siveltimellä.
- › Poista tarvittaessa pöly ilmanvaihdon tuloaukoista.

☺ Vapauta laite turvallisuusmääräysten mukaisesti DC- ja AC-puolelta.

1 Puhdista jäähdytyslevy.

› Kytke laite päälle

4 Käytöstä poistaminen ja purkaminen

4.1 Laitteen kytkeminen pois päältä

VAARA

Laitteen liitännöissä ja johdoissa on myös sen vapaaksi- ja irtikytkemisen jälkeen hengenvaarallisia jännitteitä!



- Laitteen johtojen ja/tai liittimien koskettamisesta voi seurata vaikea loukkaantuminen tai jopa kuolema.
- › Ennen sähkökytkentää laite on asennettava tukevasti paikalleen.
 - › Noudata kaikkia turvallisuusmääräyksiä ja vastuullisen energiahuoltoyhtiön voimassa olevia teknisiä liittymäehtoja.
 - › Laitteen saa avata ja huoltaa vain hyväksytty sähköalan ammattilainen.
 - › Katkaise verkkojännite poistamalla ulkoiset sulakkeet käytöstä.
 - › Varmista virranmittauspihdeillä kaikkien AC- ja DC-johtojen täydellinen virrattomuus.
 - › Älä koske johtoihin ja/tai liittimiin/virtakiskoihin kytkiessäsi laitetta pois päältä ja päälle.
 - › Pidä laite suljettuna käytön aikana.

VAROITUS



Kotelon kuumista osista johtuva palovammojen vaara

Kotelon osat saattavat kuumentua käytössä.

- › Älä koske käytön aikana muualle kuin laitteen kotelon kanteen.

4.2 Laitteen asennuksen purkaminen

 Laitteesta on katkaistu virta, ja se on varmistettu uudelleenkäynnistämisen varalta.

1 Irrota AC-liitin laitteesta.

2 Irrota DC-kaapelit DC-liittimistä ja kiinnitä suojatulpat.

» Kun laite on irrotettu, jatka purkamisella.

4.3 Laitteen purkaminen

 Laitteesta katkaistu virta ja asennus purettu.

1 Irrota nostamisen estävä kiinnitysruuvi telineestä.

2 Käytä sivuilla olevia kädensijoja laitteen nostamiseen telineestä.

» Kun laite on irrotettu, jatka pakkaamisella.

5 Hävittäminen

HUOM.



Ympäristövahinkoja, jos laitetta ei hävitetä asianmukaisesti

Sekä laite että sen kuljetuspakkaus koostuvat suurimmaksi osaksi kierrätyskelpoisista raaka-aineista.

Laitte: Vialliset laitteet ja lisävarusteet eivät kuulu kotitalousjätteen sekaan. Huolehdi siitä, että käytetyt laitteet ja mahdolliset lisävarusteet toimitetaan asianmukaisesti hävitettäväksi.

Pakkaaminen: Varmista, että kuljetuspakkaus toimitetaan asianmukaisesti hävitettäväksi.



KACO 
new energy.

KACO blueplanet 25.0 NX3 M3

KACO blueplanet 30.0 NX3 M3

KACO blueplanet 33.0 NX3 M3

Kort veiledning

■ Norsk oversettelse av den tyske utgaven



Elektriker
Viktige sikkerhetsanvisninger



Android-App



iOS-App



Homepage –
Product information's

Denne veiledningen er en del av produktet, og må derfor leses, følges og oppbevares tilgjengelig til enhver tid. Den må oppbevares på et sted hvor den alltid er fritt tilgjengelig.

Innhold

1	Installasjon	196	2	Igangsetting	203
1.1	Sikkerhet	196	3	Vedlikehold og utbedring av feil	204
1.2	Leveringsomfang	196	3.1	Visuell kontroll	204
1.3	Velge oppstillingssted	197	3.2	Rengjøring	204
1.4	Montering av veggholderen	198	3.2.1	Rengjøre hus og kjølelegemer	204
1.5	Sette på apparatet	198	4	Ta ut av drift og demontering	205
1.6	Foreta den elektriske tilkoblingen	199	4.1	Slå av apparatet	205
1.6.1	Generell visning av vekselretteren fra undersiden	199	4.2	Deinstallere apparatet	205
1.6.2	Klargjøre AC-tilkobling	200	4.3	Demontere apparatet	205
1.6.3	Konfigurere DC-tilkoblingen	201	5	Avhending	205
1.7	Opprette potensialutjevning	202			
1.8	Koble til WLAN-modul	202			
1.9	RS485-tilkobling	203			

Rettslige bestemmelser

Informasjonen som finnes i dette dokumentet, er eiendommen til KACO new energy GmbH. Publisering, helt eller delvis, krever samtykke fra KACO new energie GmbH.

KACO garanti

De aktuelle garantibetingelsene kan du laste ned fra nettet på <http://www.kaco-newenergy.com>.

Varemerker

Alle varemerker anerkjennes, også når dette ikke er merket separat. Manglende merking betyr ikke at en vare eller et merke er fritt.

Programvare

Dette apparatet mottar åpen kilde-programvare som er utviklet av tredjepart, og som bl.a. lisensieres under GPL eller LGPL.

1 Installasjon

1.1 Sikkerhet

Før du bruker produktet for første gang, les oppmerksomt gjennom disse sikkerhetsinstruksjonene.

FARE

Livsfarlige spenninger foreligger også etter fri- og utkobling av apparatet på tilkoblingene og ledningene i apparatet!

Alvorlige personskader eller død ved berøring av ledninger og/eller klemmer/strømskinner på apparatet.

- › Åpne ikke produktet.
- › Apparatet må være fast montert før tilkobling til strømmen.
- › Følg alle sikkerhetsforskriftene og de aktuelt gjeldende tekniske tilkoblingsbetingelser fra det ansvarlige energiforsyningselskapet.
- › Apparatet må utelukkende monteres, installeres og tas i drift av en utdannet elektriker.
- › Slå av nettspenningen ved å deaktivere de eksterne sikringselementene.
- › Kontroller fullstendig strømfrihet med tangeamperemeter på alle AC- og DC-ledninger.
- › Ledninger og/eller klemmer/strømskinner må ikke berøres ved ut- og innkobling av apparatet.



1.2 Leveringsomfang

Artikkel	Beskrivelse	Mengde
A	Vekselretter	1 stk.
B	Veggholder	1 stk.
C	Monteringstilbehør: veggplugg og sekskantskruer (4x) M5×14 mm skruer (2×)	1 sats
D	DC-pluggforbindelse (Sunclix)	6 par
E	AC-pluggkontakt	1 stk.
F	WLAN	1 stk.
G	Dokumentasjon	1 sats
H	RS485-tilkobling	2 stk.

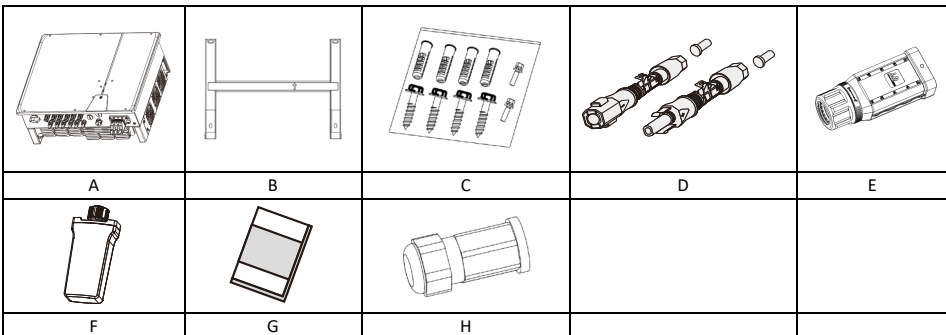

Kontrollere leveringsomfanget

1. Undersøk apparatet grundig.
2. Reklamer omgående til transportselskapet:
 - Skader på emballasjen som kan tyde på skader på apparatet.
 - Synlige skader på apparatet.
3. Skademelding må sendes omgående til transportselskapet.
4. Skademeldingen må foreligge transportselskapet skriftlig innen seks dager etter mottak av apparatet. Vi hjelper deg gjerne hvis du har behov.

1.3 Velge oppstillingssted

Installasjonsomgivelsene

1. Sørg for at vekselretteren installeres utilgjengelig for barn.
2. For å garantere en optimal driftstilstand og lang brukstid skal temperaturen i installasjonsomgivelsene til vekselretteren være maks. 40 °C.
3. For å unngå direkte sollys, regn, snø og fuktighet på vekselretteren anbefales det å montere vekselretteren over et beskyttende tak. Dekk ikke oversiden av vekselretteren helt til.
4. De monterings tekniske betingelsene må være egnede for vekt og størrelse til vekselretteren. Vekselretteren er egnet til m på en solid vegg som er loddrett eller heller bakover (maks. 15°). Det frarådes fra å installere vekselretteren på en vegg av gipskartongplater eller liknende materialer. Vekselretteren kan forårsake støy under driften.

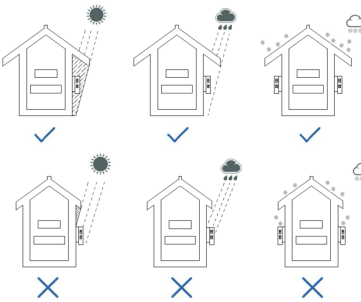

Fig. 1: Apparat ved installasjon utendørs

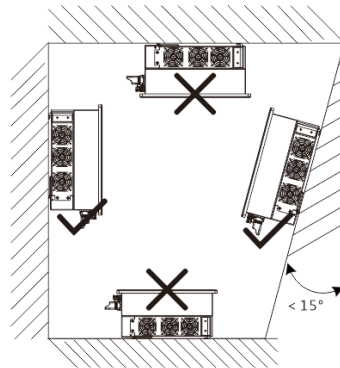

Fig. 2: Tillatt oppstillingsposisjon

5. For å garantere en tilstrekkelig varmebortføring anbefales følgende avstander mellom vekselretteren og andre gjenstander:

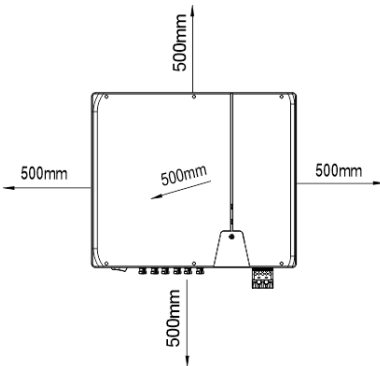

Fig. 3.1: Apparat ved installasjon utendørs

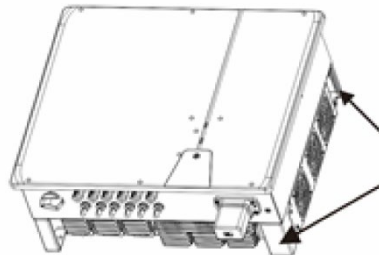

Fig. 3.2: Løfteposisjon (høyre side)

1.4 Montering av veggholderen

FORSIKTIG

Fare ved bruk av uegnede festematerialer!

Ved bruk av uegnede festemateriale kan apparatet falle ned og personer under apparatet bli alvorlig skadet.

- › Bruk bare monteringsunderlag som passer til festematerialet. Vedlagt festemateriale egner seg kun for mur og betong.
- › Apparatet må bare monteres oppreist.

MERK

Ytelsesreduksjon pga. fanget varme!

Hvis de anbefalte minsteavstandene ikke overholdes, kan apparatet begynne å overskride ytelse på grunn av manglende ventilasjon og den dermed tilknyttede varmeutviklingen.

- › Overhold minsteavstander, og sørg for tilstrekkelig varmebortføring.
- › Under drift må det ikke finnes gjenstander på huset til apparatet.
- › Kontroller at ingen fremmedlegemer hindrer varmebortføringen etter apparatmonteringen.

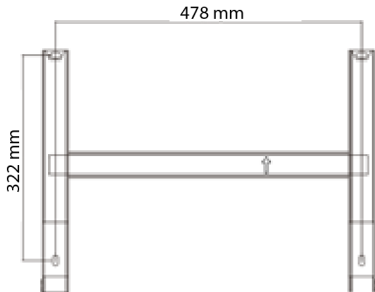

Fig. 4: Hull for vegghmontering

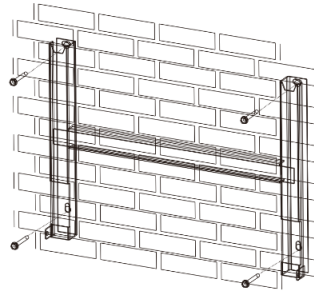

Fig. 5: Montering av veggholderen

Symbolforklaring

- | | |
|---|---------------------|
| 1 Bor fire hull [Ø 10 mm med dybde 70 mm] | 3 Monter veggholder |
| 2 Sett i skruer og plugg | |

 Esken med holder og monteringssett er tatt ut av innpakningen og åpnet.

- 1 Merk av opphengingsposisjon iht. posisjon til holderen med fire merker på veggflaten.
- 2 Merk av plasseringene av borehullene, og bor fire hull.

MERK! Minsteavstandene mellom to apparater eller apparatet og dekket eller gulvet er allerede tatt hensyn til på tegningen, fig. 3.1.

- 3 Fest holderen på veggen med egnet festemateriale fra monteringssettet [XW-10].

MERK! Sørg for riktig innretning av holderen. Pilen må peke oppover og være synlig når holderen er festet.

» Fortsett med montering av apparatet.

1.5 Sette på apparatet

FORSIKTIG

Fare for personskader pga. feil løfting og transport.

Ved feil løfting kan apparatet velte og falle ned.

- › Løft derfor apparatet kun loddrett via angitte håndtak.
- › Bruk stige for valgt monteringshøyde.
- › Bruk vernehansker og vernesko ved løfting av apparatet.



Løfte og montere apparatet

⌚ Veggholderen er montert.

- 1 Løft apparatet i håndtakene (se fig. 3.2). Vær oppmerksom på tyngdepunktet!
- 2 Sett apparatet på monteringsbøylen. Kontroller begge sider av kjøleelementet for å sikre at det sitter fast.
- 3 Sett inn medfølgende skruer (2x M5x14 mm) på lasken til holderen, og fest apparatet til sikring mot å bli løftet ut på begge sider [\times P / min 2,5 Nm]

» Fortsett med den elektriske installasjonen etter montering av apparatet.

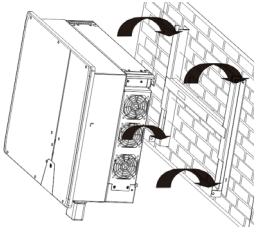

Fig. 6: Vekselretteren henges opp i veggholderen

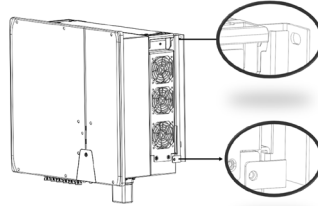

Fig. 7: Kontroll av at apparatet sitter fast

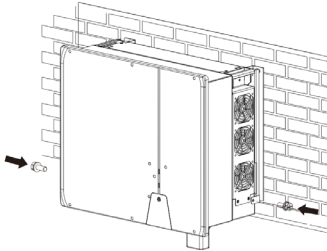

Fig. 8.1: Feste vekselretteren

1.6 Foreta den elektriske tilkoblingen



MERK

Ledningstverrsnitt, sikringstype og sikringsverdi velges iht. følgende rammebetingelser:
Landsspesifikke installasjonsstandarder; apparatets effektklasse; ledningslengde; type kabling; lokale temperaturer.

1.6.1 Generell visning av vekselretteren fra undersiden

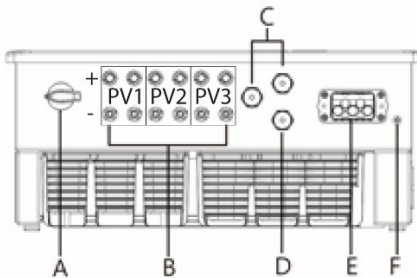

Fig. 8.2: Tilkoblingsside: Symbolforklaring

A	Integrert DC-skillebryter	D	COM 3 – Wi-Fi-adapter-tilkobling
B	DC-tilkobling for PV-generator	E	AC-tilkoblingskontakt
C	COM1&2 – RJ45-kontakt for RS485-tilkobling	F	Plasseringen av potensialutligningen

1.6.2 Klargjøre AC-tilkobling

☞ Du har fullført monteringen.

- 1 Velg det riktige tetningstilbehøret. Den anbefalte utvendige diameteren til kabelen for tetningen (fig. 9 / pos. 1) er på 20–24 mm.
Den anbefalte utvendige diameteren til kabelen for tetningen (fig. 9 / pos. 2) er på 24,5–30 mm.
- 2 Den anbefalte kabeltypen er YJVR eller YJV. Avisoler kabelen [95–100 mm], og før kabelen gjennom dekslet.
- 3 Avisoler lederne N, L1, L2, L3, PE ca. 20–25 mm.
» Foreta den elektriske tilkoblingen.

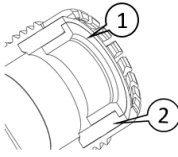

Fig. 9: Valg av riktig tetning

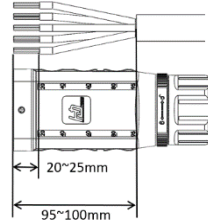

Fig. 10: Klargjøring av kabelen

Foreta AC-tilkobling

☞ AC-ledningen er gjort klar.

- 1 Før konfigurert kabel gjennom mutteren og dekslet (fig. 11 pos. 1 & 2), og fest tilsvarende ledningsrekkefølgen på kontaktholderen (fig. 11/pos. 3) med medfølgende unbrakonøkkel [CA_3 / m 4,0 Nm].
- 2 Skyv dekslet (fig. 11, pos. 3) over støpslet slik at hullet i dekslet er synlig (fig. 12).
- 3 Trekk til mutteren med en fastnøkkel, og avslutt installasjonen med "Klikk, klikk" [KW_50 / m 10,0 Nm].

MERK! AC-pluggforbindelsen er fast forbundet når denne går hørbart i lås. (Fig. 13.)

- 4 Når mutteren er helt trukket til, kan låseringen skrues for å feste mutteren.
- 5 Legg ledningene på faglig korrekt vis og i henhold til følgende regler:
 - Legg ledningene rundt apparatet med en minimumsavstand på 30 cm.
 - Ledninger må aldri legges over halvledere (kjølelegeme).
 - For sterke bøyekrefter setter beskyttelsesklassen i fare. Legg ledninger med en bøyeradius på minst fire ganger kabeldiametere.

» Apparatet er koblet til strømmettet.

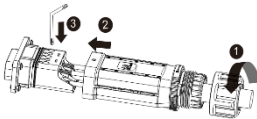

Fig. 11: Tilkobling av ledere

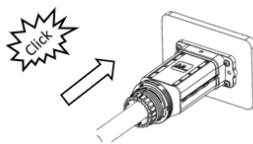

Fig. 12: Montering av deksel

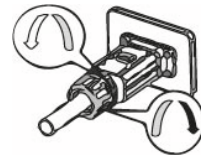

Fig. 13: Tiltrekking av mutteren

Symbolforklaring

1 Tetning	3 Deksel
2 Kontaktholder	4 Mutter

1.6.3 Konfigurere DC-tilkoblingen

FARE

Livsfare fra strømstøt!

Berøring av spenningsførende tilkoblinger fører til alvorlige personskader eller død. Ved sollys på PV-generatoren foreligger det en likestrømsspenning på de åpne endene av DC-ledningene.

- › Kontroller at PV-modulene har god isolasjon mot jord.
- › På den statistisk kaldeste dagen skal maksimal tomgangsspenning til PV-modulene ikke overskride den maksimale inngangsspenningen til vekselretteren.
- › Kontroller polariteten til DC-ledningene.
- › DC-spenningsfravær sikkert opprettet.
- › DC-pluggforbindelsene må ikke frakobles under last.

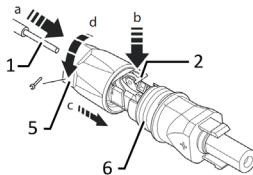

Fig. 14: Føre inn ledere

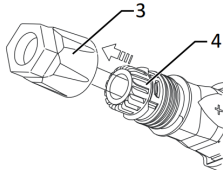

Fig. 15: Skyv innsatsen inn i hylsen

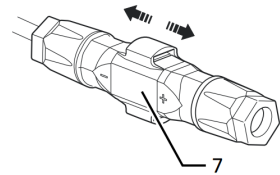

Fig. 16: Kontrollere festet

Symbolforklaring

1	Leder for DC-tilkobling	5	Kabelskruerforbindelse
2	Fjær	6	Kontaktplugg
3	Innsats	7	Kopling
4	Hylse		

 Du har fullført monteringen.

 **MERK! Før isolering må du påse at ingen enkeltledere kuttes av.**

1 Isolerte ledere med drillede ledningstråder føres forsiktig frem til tilkoblingen.

MERK! Endene til ledningstrådene må være synlige i fjæren.

2 Skyv fjæren inn slik at fjæren går i lås, og skyv innsatsen inn i hylsen.

3 Kontre og trekk til kabelskruerforbindelsen [\mathcal{W} _15/1,8 Nm].

4 Føy sammen innsatsen med kontaktpluggen.

» Foreta den elektriske tilkoblingen

Koble til PV-generatoren

 DC-pluggkontakten må være konfigurert og PV-generatoren kontrollert for å sikre at ingen kortslutning er til stede.

MERK! Vær oppmerksom på ulik strømbelastningsevne på PV1, PV2 og PV3 avhengig av apparatets effektklasse! Se maks. inngangsstrøm i databladet samt i fullstendig håndbok.

1 Ta av beskyttelseshettene hos de påkrevde DC-tilkoblingene på apparatets underside.

2 Sett DC-pluggforbindelsene parvis på tilkoblingspluggene for DC-pluss og DC-minus (se fig. 8.2).

» Apparatet er forbundet med PV-generatoren.

1.7 Opprette potensialutjevning



MERK

Avhengig av lokale installasjonsforskrifter kan det være nødvendig å jorde apparatet med en ekstra jordingstilkobling. Gjengebolten på undersiden av apparatet kan brukes til dette.

- ⌚ Apparatet er montert på holderen.
- 1 Før jordingsledningen inn i en egnet M5-ringkabelsko, og krymp kontakten.
 - 2 Innrett tilkoblingspolen med jordingsledningen på skruen.
 - 3 Skru skruen fast inn i huset [X P_2/  2,5 Nm].
- » Huset er inkludert i potensialutligningen.

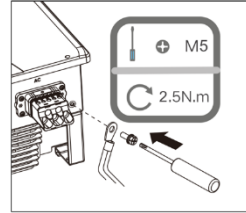

Fig. 17: Tilkobling av jording

Symbolforklaring

1	M5-ringkabelsko	2,5 Nm
2	Jording jordledning	16–25 mm ²
3	M5-skruer (allerede montert)	

1.8 Koble til WLAN-modul



MERK

Fare for skader på vekselretteren på grunn av elektrostatisk utlading

Interne komponenter inne i vekselretteren kan ødelegges uopprettelig av statisk utlading.

- » Jord deg selv før du tar på komponentene.
- » COM3-tilkoblingen er bare for Wi-Fi-adapteren som følger med i leveransen, eller 4G-adapteren som kan fås hos KACO new energy som tilbehør.

- ⌚ Apparatet er montert på holderen.

- 1 Fjern hetten fra COM3-tilkoblingen.
 - 2 Plugg WLAN-modulen inn i den eksisterende tilkoblingen, og fest den i tilkoblingen ved hjelp av WLAN-modulen.
 - 3 Kontroller at modulen er fast tilkoblet og at etiketten kan ses på modulen.
- » WLAN-modulen er koblet til apparatet.

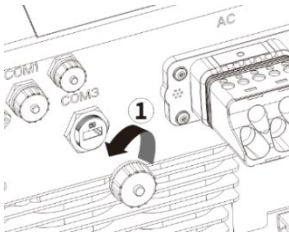

Fig. 18: Dekslret er fjernet.

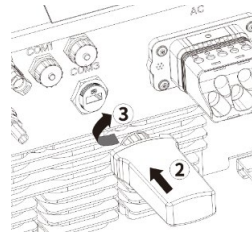

Fig. 19: Koble til WLAN-adaptter

1.9 RS485-tilkobling



MERK

For tilkoblingen til RJ45-kontakten kreves en nettverkskabel i kategori 5E eller høyere. For bruk utendørs er en UV-bestandighet samt en maksimal installasjonslengde (over alle vekselretterne) på 1000 m tillatt.

Fare for skader på vekselretteren på grunn av elektrostatisk utladning

Interne komponenter på vekselretteren kan skades permanent på grunn av en feil kabling mellom effekt- og signalkabelen. Alle garantikrav blir da ugyldige.

› Legg merke til riktig tildeling av kabelen.

⌚ Apparatet er montert på holderen.

1 Skru av dekketten til kommunikasjonstilkoblingen (COM1 eller COM2) (se fremstilling nedenfor, følg rekkefølge og pilretningene). Før nettverkskabelen gjennom gjengehyslen (inkl. overfallsmutteren).

2 Før nettverkskabelen gjennom gjengehyslen (inkl. overfallsmutteren).

3 Konfigurer kommunikasjonsledning slik som vist på figur 21 (etter DIN 46228-4, klargjort av kunden).

4 Sett nettverkskabelen inn i COM1 eller COM2 (se fig. 19. følg rekkefølge og pilretningene)

5 Trekk til gjengehyslen, overfallsmutteren trekkes til deretter (pos. 5 og 6).

› Koble RS485-kabelen til apparatet.

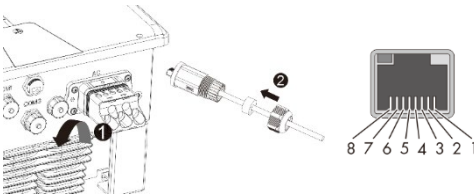

Fig. 20: Føre inn nettverkskabel

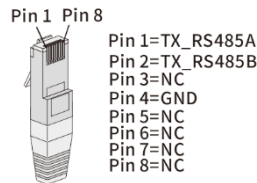

Fig. 21: Kabeltilkoblingsbelegg

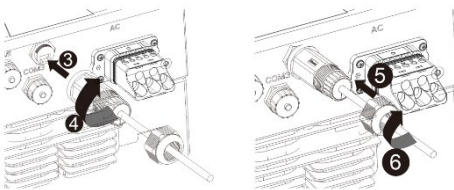

Fig. 22: Koble til nettverkskabel

Symbolforklaring

1	Dekkhette
2	Nettverkskabel
3	Gjengehylse
4	Tetning med overfallsmutteren

2 Igangsetting

Merk! Apparatet tas i drift via en app på en mobil sluttetnet. Appen med betegnelsen **KACO Tool** fås for Android eller iOS (se QR-kode for Google Playstore eller App Store i vedlegget i denne korte veiledningen).

En detaljert beskrivelse av WLAN-nettverkskonfigurasjonen, parameterinnstillinger og fastvareoppdateringer finner du i nedlastningsområdet på nettsidene til [KACO new energy](http://kaco.new.energy) under overskriften: **Wi-Fi-app-innstillinger**.

Merk! Du trenger ikke passord for første igangsetting. Et apparatspesifikt passord kreves likevel for senere parameterendringer. Du trenger serienummeret på typeskiltet til apparatet for dette. For å kunne gi deg hjelp raskest mulig noter dette nummeret før du tar kontakt med kundeservice.

3 Vedlikehold og utbedring av feil

3.1 Visuell kontroll

Kontroller produktet og ledningene for ytre synlige skader, og ta hensyn til en eventuell driftsindikatorlampe. Ved skader informer installatøren. Reparasjoner bør kun utføres av en elektriker.



FARE

Farlig spenning pga. to driftsspenninger

Alvorlige personskader eller død ved berøring av ledninger og/eller klemmer på apparatet. Utladningstiden til kondensatorene er på inntil 5 minutter.

- › Apparatet må utelukkende åpnes og vedlikeholdes av en utdannet elektriker godkjent av nettoperatøren.
- › Koble AC- og DC-side fra, og vent i minst 5 minutter.



MERK

Huset til apparatet har ingen komponenter som kan repareres av kunden.

Få riktig drift av apparatet kontrollert av en elektriker med jevne mellomrom, og henvend deg alltid til serviceavdelingen hos systemprodusenten ved problemer.

3.2 Rengjøring

3.2.1 Rengjøre hus og kjølelegemer



FORSIKTIG

Bruk verken trykkluft eller høytrykksspyler!

- › Fjern støv fra oversiden av apparatet regelmessig med en støvsuger eller myk pensel.
- › Fjern eventuelt støv fra ventilasjonsåpningene.

 Koble fra apparatet i henhold til sikkerhetsreglene på DC- og AC-siden.

1 Rengjør kjølelegemene med trykkluft.

› Slå på apparatet

4 Ta ut av drift og demontering

4.1 Slå av apparatet

FARE

Livsfarlige spenninger foreligger også etter fri- og utkobling av apparatet på tilkoblingene og ledningene i apparatet!



- Alvorlige personskader eller død ved berøring av ledninger og/eller klemmer på apparatet.
 - › Apparatet må være fast montert før tilkobling til strømmen.
 - › Følg alle sikkerhetsforskriftene og de aktuelt gjeldende tekniske tilkoblingsbetingelser fra det ansvarlige energiforsyningsselskapet.
 - › Apparatet må utelukkende åpnes og vedlikeholdes av en utdannet elektriker.
 - › Slå av nettspenningen ved å deaktivere de eksterne sikringsselementene.
 - › Kontroller fullstendig strømfrihet med tangeamperemeter på alle AC- og DC-ledninger.
 - › Ledninger og/eller klemmer/strømskinner må ikke berøres ved ut- og innkobling av apparatet.
 - › Hold apparatet lukket under drift.

ADVARSEL

Forbrenningsfare pga. varme husdeler

Husdelene kan blir svært varme under drift.

- › Berør bare husdekslet til apparatet under drift.

4.2 Deinstallere apparatet

 Apparatet er frakoblet spenning og sikret mot gjeninnkobling.

- 1 Koble AC-tilkoblingspluggen fra apparatet.
- 2 DC-ledningene kobles fra på DC-pluggforbindelsen og utrustes med beskyttelseshetter.

› Fortsett med demonteringen etter demontering av apparatet.

4.3 Demontere apparatet

 Apparatet er slått av og demontert.

- 1 Fjern skruen til sikring mot løfting på holderen.
- 2 Bruk laterale håndtak, og løft apparatet av holderen.

› Fortsett med pakkingen etter demontering av apparatet.

5 Avhending

FORSIKTIG



Miljøskader ved feil avhending

Både apparatet og tilhørende transportemballasje består overveiende av gjenvinnbare råstoffer. Apparat: Defekte apparater hører ikke til husholdningsavfallet. Sørg for at gamle apparater og ev. eksisterende tilbehør føres til riktig innleveringssted for avhending.

Emballasje: Sørg for at transportemballasjen føres til riktig innleveringssted for avhending.



KACO blueplanet 25.0 NX3 M3

KACO blueplanet 30.0 NX3 M3

KACO blueplanet 33.0 NX3 M3

Snabbstartsguide

■ Tysk översättning av den engelska originalversionen



Elektriker
Viktig säkerhetsanvisning



Android-App



iOS-App



Homepage –
Product information's

Denna bruksanvisning är en del av produkten och måste beaktas. Den måste också förvaras på en plats som alltid är fritt tillgänglig.

Innehåll

1	Installation	208	2	Idrifttagning.....	215
1.1	Säkerhet.....	208	3	Underhåll och störningsåtgärder	216
1.2	Leveransomfattning	208	3.1	Visuell kontroll.....	216
1.3	Välja uppställningsplats	209	3.2	Rengöring.....	216
1.4	Montera väggfästet.....	210	3.2.1	Rengöra hölje och kylkropp	216
1.5	Sätta fast enheten.....	210	4	Urdrifttagning och demontering	217
1.6	Utföra den elektriska anslutningen.....	211	4.1	Frånkoppla enheten	217
1.6.1	Allmän vy av växelriktaren underifrån.....	211	4.2	Avinstallera enheten	217
1.6.2	Förbereda AC-anslutning	212	4.3	Demontera enheten.....	217
1.6.3	Konfigurera DC-anslutning.....	213	5	Bortskaffning	217
1.7	Skapa ekvipotentialbindning.....	214			
1.8	Ansluta WLAN-modul.....	214			
1.9	RS485-anslutning.....	215			

Rättsliga bestämmelser

Informationen i detta dokument ägs av KACO new energy GmbH. Publicering av dokumentet, i sin helhet eller delar av det, kräver skriftligt samtycke av KACO new energy GmbH.

KACO garanti

De aktuella garantivillkoren kan laddas ned på <http://www.kaco-newenergy.com>.

Varumärke

Det tas hänsyn till alla varumärken även om de inte markeras på något särskilt sätt. Att en markering saknas innebär inte nödvändigtvis att en vara eller ett märke får användas fritt.

Programvara

Denna enhet innehåller programvara med öppen källkod som utvecklats av en tredje part och bl.a. licensierats under GPL/LGPL.

1 Installation

1.1 Säkerhet

Innan produkten används för första gången måste dessa säkerhetsanvisningar läsas noggrant.

FARA

Det finns livsfarliga spänningar på anslutningarna och ledningarna i enheten även efter frikoppling och avstängning!

Att vidröra kablarna och/eller klämmorna/strömskenorna i enheten kan leda till allvarliga personskador eller dödsfall.



- › Öppna inte produkten.
- › Enheten måste vara fast monterad innan den elektriska anslutningen.
- › Följ alla säkerhetsföreskrifter och gällande tekniska anslutningsvillkor från den ansvariga elleverantören.
- › Enheten får bara monteras, installeras och driftsätts av en behörig elektriker.
- › Stäng av nätspänningen genom att avaktivera de externa säkringsdelarna.
- › Kontrollera fullständig strömfrihet på alla AC- och DC-ledningar med tångampereometer.
- › Vidrör inte ledningarna och/eller klämmorna/strömskenorna när du stänger av och slår på enheten.

1.2 Leveransomfattning

Artikel	Beskrivning	Kvantitet
A	Växelriktare	1 styck
B	Väggfäste	1 styck
C	Monteringstillbehörssats: Väggpluggar och sexkantsskruvar (4x) M5x14 mm skruv (2x)	1 set
D	DC-kontakt (Sunclix)	6 par
E	AC-stickkontakt	1 styck
F	WLAN	1 styck
G	Dokumentation	1 set
H	RS485-anslutning	2 styck

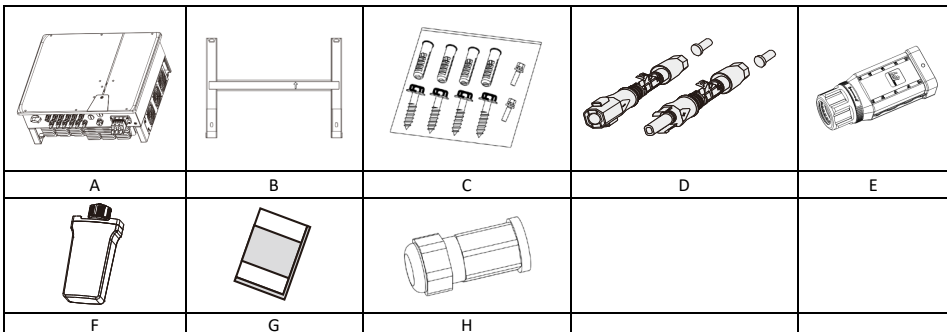

Kontrollera leveransomfattningen

1. Undersök enheten noggrant.
2. Om något av följande föreligger så ska det direkt reklameras hos transportföretaget:
 - Skador på förpackningen som tyder på skador på enheten.
 - Uppenbara skador på enheten.
3. Skicka genast en skadeanmälan till transportföretaget.
4. Skadeanmälan måste finnas hos transportföretaget i skriftlig form inom sex dagar efter att du tagit emot enheten. Vid behov hjälper vi dig gärna.

1.3 Välja uppställningsplats

Installationsmiljö

1. Se till att växelriktaren installeras utom räckhåll för barn.
2. För att säkerställa optimala driftsförhållanden och lång livslängd bör temperaturen i växelriktarens installationsmiljö vara högst 40 °C.
3. För att undvika direkt solinstrålning, regn, snö och fukt på växelriktaren rekommenderas det att växelriktaren monteras på platser med ett skyddande tak. Täck inte växelriktarens ovsida helt.
4. De monteringsmekaniska villkoren måste vara lämpliga för växelriktarens vikt och storlek. Växelriktaren är lämplig för montering på en massiv vägg som lutar vertikalt eller bakåt (max. 15°). Det rekommenderas inte att man installerar växelriktaren på en vägg av gipsskivor eller liknande material. Växelriktaren kan orsaka oljud under drift.

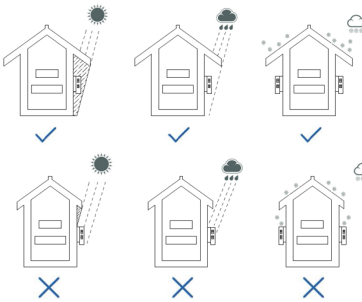

Fig. 1: Enhet vid installation utomhus

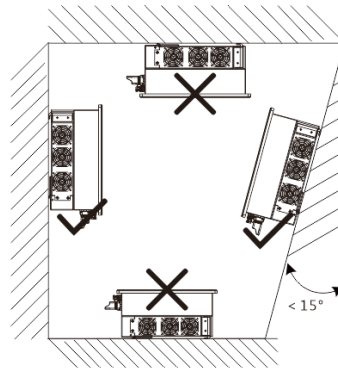

Fig. 2: Tillåtet uppställningsläge

5. För att säkerställa tillräcklig värmeavledning rekommenderas följande avstånd mellan växelriktaren och andra objekt:

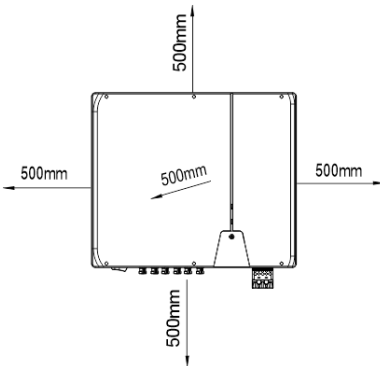

Fig. 3.1: Enhet vid installation utomhus

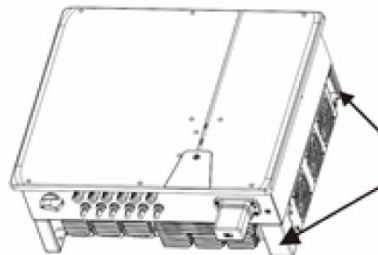

Fig. 3.2: Lyftposition (höger sida)

1.4 Montera väggfästet

FÖRSIKTIGT

Risk vid användning av olämpligt fästmaterial!

Vid användning av olämpligt fästmaterial kan enheten falla ner och personer skadas allvarligt under enheten.

- › Använd bara fästmaterial som passar monteringsunderlaget. Bifogat fästmaterial är bara avsett för murverk och betong.
- › Montera endast enheten upprätt.



ANVISNING

Effektminskning pga. värmeackumulering!

Om man inte tar hänsyn till de rekommenderade minimiavstånden kan enheten övergå till effektminskningen pga. bristande ventilation och därmed förbunden värmeutveckling.

- › Håll minimiavstånden och se till att det finns tillräckligt god ventilation.
- › Under drift får inga föremål finnas på enhetens kåpa.
- › Kontrollera att inga främmande föremål hindrar värmeavledningen efter att enheten monterats.

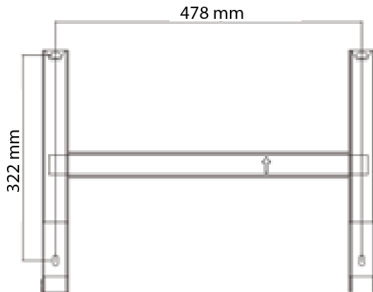

Fig. 4: Hål för väggmontering

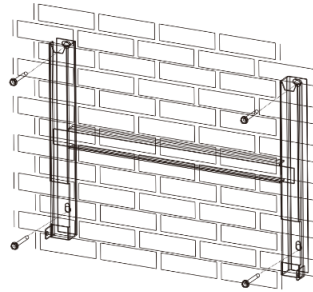



Fig. 5: Montera väggfästet

Bildtext

- | | |
|---|---------------------|
| 1 Borra fyra hål [Ø 10 mm med djup 70 mm] | 3 Montera väggfäste |
| 2 Sätt i skruvar och pluggar | |

 Kartong med hållare och monteringsats har tagits ut ur förpackningen och öppnats.

1 Markera upphängningspositionen enligt hållarens position med fyra markeringar på väggytan.

2 Markera borrhålens positioner och borra fyra hål.

ANVISNING: Minimivståndet mellan två enheter eller mellan enheten och taket/marken har tagits med i beräkningen i ritningen fig 3.1.

3 Fäst hållaren med lämpligt fästmaterial i monteringsatsen på väggen[\times W-10].

ANVISNING: Se till att hållaren är korrekt inriktad. Pilen måste peka uppåt och vara synlig när fästet sätts fast.

› Fortsätt med monteringen av enheten.

1.5 Sätta fast enheten

FÖRSIKTIGT

Risk för personskada på grund av felaktigt lyft eller felaktig transport.

Om enheten lyfts upp på ett felaktigt sätt kan enheten tippa och sedan falla.

- › Lyft alltid enheten lodrätt i de avsedda infällda handtagen.
- › Använd klätterhjälpmedel för den valda monteringshöjden.
- › Använd skyddshandskar och skyddsskor när enheten lyfts upp respektive ner.



Lyfta upp och montera enheten

U Väggfäste monterat.

- 1 Lyft anordningen i de infällda handtagen (se fig. 3.2). Beakta enhetens tyngdpunkt!
- 2 Sätt enheten på monteringsbygel. Kontrollera båda sidorna av kylkroppen för att säkerställa att den sitter fast.
- 3 Sätt i de bifogade skruvarna (2x M5x14mm) på fästjärnet och montera enheten på båda sidor för att säkra den så att den inte lossnar [$\times P / \text{m} \parallel 2,5 \text{ Nm}$]

» Fortsätt med elinstallationen efter montering av enheten.

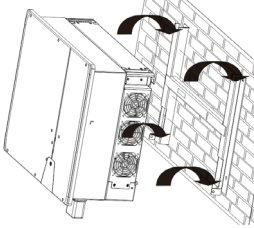

Fig. 6: Häng växelriktaren i väggfästet

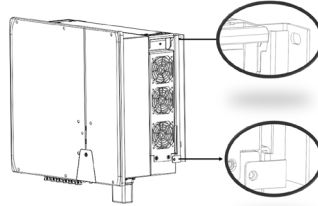

Fig. 7: Kontrollera att enheten sitter ordentligt

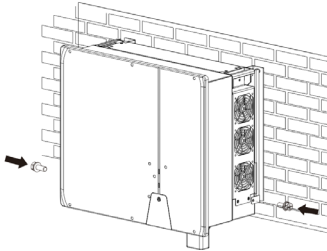

Fig. 8.1: Fästa växelriktaren

1.6 Utföra den elektriska anslutningen

ANVISNING



Välj ledningsdiameter, säkerhetstyp och säkerhetsvärde enligt följande ramvillkor:

Landsspecifika installationsnormer; effektklass för enheten; ledningslängd; typ av ledningsdragning; lokala temperaturer.

1.6.1 Allmän vy av växelriktaren underifrån

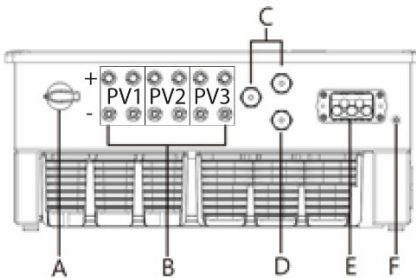

Fig. 8.2: Anslutningssida: Bildtext

A	Integrerad DC-skiljebrytare	D	COM 3 – WiFi-stickanslutning
B	DC-anslutning för PV-generator	E	AC-anslutningsuttag
C	COM1&2 – RJ45 uttag för RS485-anslutning	F	Ekvipotentialbindningens position

1.6.2 Förbereda AC-anslutning

☺ Du har avslutat monteringen.

- 1 Välj rätt tätningstillbehör. Den rekommenderade ytterdiametern på kabel för tätningen (fig. 9 / pos. 1) är 20–24 mm. Den rekommenderade ytterdiametern på kabel för tätningen (fig. 9 / pos. 2) är 24,5–30 mm.
- 2 Den rekommenderade kabeltypen är YJVR eller YJV. Skala kabeln [95–100 mm] och dra kabeln genom skyddet.
- 3 Avisolera ledningar N, L1, L2, L3, PE med 20–25 mm.
 - » Utföra den elektriska anslutningen.

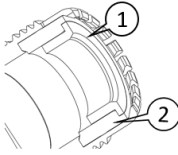

Fig. 9: Välja rätt tätning

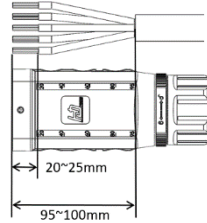

Fig. 10: Förbereda kabel

Utföra AC-anslutning

☺ AC-ledningen har förberetts.

- 1 För den konfigurerade kabeln genom muttern och skyddet (fig. 11 pos. 1 & 2) och fäst den till kontakthållaren enligt ledningsordföljden (fig. 11/pos. 3) med den bifogade insexnyckeln [$\times A_3 / \text{mm}$ 4,0 Nm].
 - 2 Dra locket (fig. 11, pos. 3) över pluggen så att hålet i locket blir synligt (fig. 12).
 - 3 Dra åt muttern med en gaffelnyckel och slutför installationen med ett "klick, klick" [$\times W_50 / \text{mm}$ 10,0 Nm].
- ANVISNING: AC-kontakten är fast ansluten när denna klickar på plats.** (Fig. 13.)
- 4 När muttern är helt åtdragen kan låsringen vridas för att hålla muttern på plats.
 - 5 Lägg ledningar fackmässigt och enligt följande regler:
 - lägg ledningar runt enheten med ett minsta avstånd på 30 cm.
 - lägg aldrig ledningar över halvedare (kylkropp).
 - för stora böjningskrafter äventyrar skyddsklassen. Lägg ledningar med en böjningsradie på minst fyra gånger kabeldiametern.

» Enheten är ansluten till elnätet.

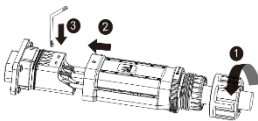

Fig. 11: Ansluta ledningar

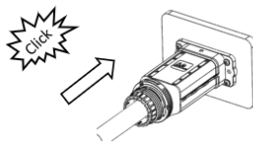

Fig. 12: Sätta i skyddet

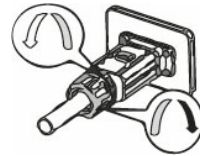

Fig. 13: Dra åt mutter

Bildtext

1	Tätning	3	Skydd
2	Kontakthållare	4	Mutter

1.6.3 Konfigurera DC-anslutning

FARA

Risk för elektriska stötar!

Att vidröra strömförande anslutningar kan leda till allvarliga personskador eller dödsfall. Vid solstrålning på PV-generatorn finns det en likspänning i de öppna ändarna på DC-ledningarna.



- › Se till att PV-modulerna har god isolering mot jord.
- › På den kallaste dagen enligt statistiska data får den maximala utgångsspänningen för PV-modulerna inte överstiga den maximala ingångsspänningen för växelriktaren.
- › Kontrollera DC-ledningarnas polaritet.
- › Det har kontrollerats att det inte finns någon DC-spänning.
- › Koppla inte från DC-kontakten under belastning.

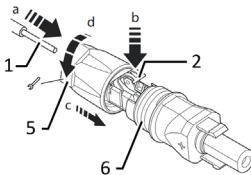

Fig. 14: Infoga ledningar

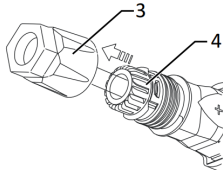

Fig. 15: Skjuta in insatsen i hylsan

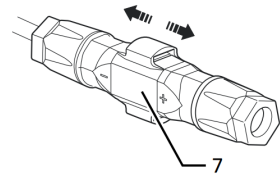



Fig. 16: Kontrollera fästet

Bildtext

1	Ledning för DC-anslutning	5	Kabelförskruvning
2	Fjäder	6	Stickkontakt
3	Insats	7	Koppling
4	Hylsa		

 Du har avslutat monteringen.

 **ANVISNING: Se innan isoleringen till att du inte skär av enskilda trådar.**

1 För försiktigt in isolerade ledningar med tvinnade flätor till anslutningen.

ANVISNING: Kabeländarna måste vara synliga i fjädern.

2 Stäng fjädern så att fjädern hakar i och tryck in insatsen i hylsan.

3 Kontra kabelförskruvningen och dra åt [$\times W_{15}$ / μ 1,8 Nm].

4 Foga samman insatsen med kontakten.

» Utföra den elektriska anslutningen

Ansluta PV-generatorn

 DC-kontakten måste konfigureras och PV-generatorn kontrolleras för att säkerställa att det inte finns något jordfel.

ANVISNING: Notera den olika strömkapaciteten för PV1, PV2 och PV3 beroende på enhetens effektklass! Se max. ingångsström i databladet samt i den kompletta handboken.

1 Ta bort skyddslocken från de DC-anslutningar som behövs på enhetens undersida.

2 Sätt i DC-stickkontaktarna parvis i anslutningskontakt för DC-plus och DC-minus (se fig. 8.2.)

» Enheten är ansluten till PV-generatorn.

1.7 Skapa ekvipotentialbindning



ANVISNING

Beroende på de lokala installationsföreskrifterna kan det eventuellt vara nödvändigt att jorda enheten med en andra jordanslutning. I detta fall kan den gängade bulten på undersidan av enheten användas.

- ⌚ Enheten är monterad på hållaren.
 - 1 För in jordledaren i en lämplig M5-ringkabelsko och krimpa kontakten.
 - 2 Rikta in genomföringsuttag mot jordledaren på skruven.
 - 3 Skruva fast skruven ordentligt i höljelet [X P_2/  2,5 Nm].
- » Hölje ingår i ekvipotentialbindningen

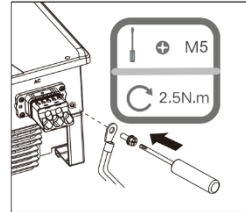

Fig. 17: Anslut till jord

Bildtext		
1	M5- Ringkabelsko	2,5 Nm
2	Jordning skyddsledare	16–25 mm²
3	M5-skruv (redan monterad)	

1.8 Ansluta WLAN-modul



ANVISNING

Risk för skador på växelriktaren på grund av elektrostatisk urladdning

Inre komponenter i växelriktaren kan skadas irreparabelt på grund av elektrostatisk urladdning.

- » Jorda dig innan du vidrör komponenter.
- » COM3-anslutningen är endast lämplig för den medföljande WiFi-stickan eller 4G-stickan som kan fås från KACO new energy.

- ⌚ Enheten är monterad på hållaren.
 - 1 Ta bort locket från COM3-anslutningen
 - 2 Sätt i WLAN-modulen i den befintliga anslutningen och anslut den till anslutningen med muttern på WLAN-modulen.
 - 3 Se till att modulen är ordentligt ansluten och att etiketten är synlig på modulen.
- » WLAN-modulen är ansluten till enheten.

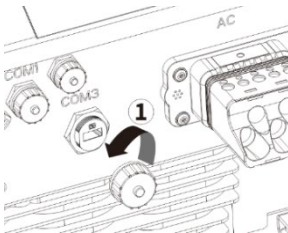

Fig. 18: Ta bort skyddet

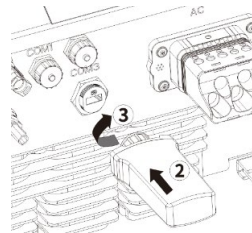

Fig. 19: Ansluta WLAN-stickan

1.9 RS485-anslutning



ANVISNING

En nätverkskabel av kategori 5E eller högre krävs för anslutning till RJ45-uttaget. För utomhusbruk är en UV-beständighet samt en maximal installationslängd (över alla växelriktare) på 1 000 m tillåten.

Risk för skador på växelriktaren på grund av elektrostatisk urladdning

Inre komponenter i växelriktaren kan skadas irreperabelt på grund av en felaktig ledningsdraging mellan effekt- och signalkabel. Alla garantianspråk blir därmed ogiltiga.

- › Se till att kabeln läggs korrekt.

Enheten är monterad på hållaren.

1 Skruva av skyddslocket på kommunikationsporten (COM1 eller COM2) (se bilden nedan, observera pilarnas sekvens och riktningar). För nätverkskabeln genom den gängade hylsan (inkl. svivelmutter).

2 För nätverkskabeln genom den gängade hylsan (inkl. svivelmutter).

3 Konfigurera kommunikationslinjen som visas i figur 21 (enligt DIN 46228-4, som tillhandahålls av kunden).

4 Sätt i nätverkskabeln i COM1 eller COM2 (se fig. 19. Beakta sekvensen och pilarnas riktning)

5. Dra åt den gängade hylsan och dra sedan åt svivelmuttern i änden (pos 5 och 6).

› RS485-kabeln är ansluten till enheten.

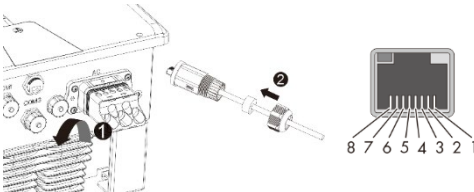

Fig. 20: Föra in nätverkskabel

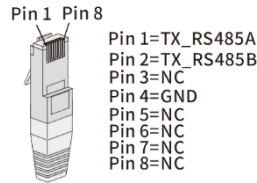

Fig. 21: Tildelning av kabelanslutning

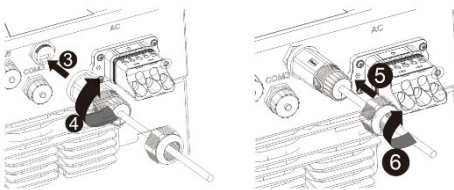

Fig. 22: Ansluta nätverkskabel

Bildtext

1	Skyddslock
2	Nätverkskabel
3	Gängad hylsa
4	Tätning med svivelmutter

2 Idrifttagning

Anvisning: Enheten tas i drift via en app med en mobil terminal. Appen med namnet **KACOTool** är tillgänglig för Android eller iOS (se QR-koden för Google Playstore eller App Store som bifogas denna snabbstartsguide).

En detaljerad beskrivning av WLAN-nätverkskonfiguration, parameterinställningar och uppdateringar av inbyggd programvara finns i nedladdningsområdet för [KACO new energy's](http://kaco.newenergy.com) hemsida under användningsanvisning:

WiFi app-inställningar.

Anvisning: Inget lösenord krävs för inledande idrifttagning. Ett enhetsspecifikt lösenord krävs dock för senare parameterändringar. För detta ändamål krävs serienumret på enhetens typskylt. För att du ska kunna få hjälp så snabbt som möjligt, anteckna detta nummer innan du kontaktar vår kundtjänst.

3 Underhåll och störningsåtgärder

3.1 Visuell kontroll

Kontrollera om produkten och ledningarna har synliga yttre skador och var uppmärksam på en eventuell driftsstatusvisning. Vid skador ska du meddela din installatör. Reparationer får endast utföras av behörig elektriker.



FARA

Farlig spänning pga. två driftspänningar

Att vidröra kablarna och/eller klämmorna på enheten kan leda till allvarliga personskador eller dödsfall. Det tar upp till 5 minuter för kondensatorerna att ladda ur.

- › Enheten får bara öppnas och underhållas av en behörig elektriker som godkänts av nätoperatören.
- › Koppla från AC- och DC-sidan och vänta i minst 5 minuter.



ANVISNING

Enhetens hölje innehåller inga komponenter som kan repareras av kunden.

Låt en behörig elektriker regelbundet kontrollera att enheten arbetar korrekt och kontakta alltid systemtillverkarens service vid problem.

3.2 Rengöring

3.2.1 Rengöra hölje och kylkropp



FÖRSIKTIGT

Använd inte tryckluft eller högtrycksvätt!

- › Avlägsna regelbundet damm från toppen av enheten med en dammsugare eller mjuk pensel.
- › Ta eventuellt bort damm på ventilationsinloppen.

 Läs upp enheten enligt säkerhetsreglerna på DC- och AC-sidan.

1 Rengör kylkroppen med tryckluft.

› Koppla till enheten

4 Urdrifftagning och demontering

4.1 Frånkoppla enheten

FARA

Det finns livsfarliga spänningar på anslutningarna och ledningarna i enheten även efter frikoppling och avstängning!



Att vidröra kablarna och/eller klämmorna på enheten kan leda till allvarliga personskador eller dödsfall.

- › Enheten måste vara fast monterad innan den elektriska anslutningen.
- › Följ alla säkerhetsföreskrifter och gällande tekniska anslutningsvillkor från den ansvariga elleverantören.
- › Enheten får bara öppnas och underhållas av en behörig elektriker.
- › Stäng av nätspanningen genom att avaktivera de externa säkringsdelarna.
- › Kontrollera fullständig strömfrihet på alla AC- och DC-ledningar med tångamperemeter.
- › Vidrör inte ledningarna och/eller klämmorna/strömskenorna när du stänger av och slår på enheten.
- › Håll enheten stängd under drift.

VARNING



Risk för brännskador pga. varma höljesdelar

Höljesdelarna kan bli varma under drift.

- › Under drift får man bara röra vid höljets lock.

4.2 Avinstallera enheten

 Enhet kopplad spänningsfri och säkrad mot återinkoppling.

- 1 Koppla bort AC-anslutningskontakten från enheten.
- 2 Ta bort DC-ledningarna på DC-kontakterna och sätt på skyddslock.

› Fortsätt med demonteringen efter demontering av enheten.

4.3 Demontera enheten

 Enheten är frånkopplad och avinstallerad.

- 1 Ta bort skruven som ser till att de inte lossnar på hållaren.
- 2 Använd infällda grepp på sidan och lyft enheten från hållaren.

› Fortsätt med packningen efter demontering av enheten.

5 Bortskaffning

FÖRSIKTIGT



Risk för miljöskador vid felaktig bortskaffning

Både enheten och den tillhörande transportförpackningen består till största delen av återvinningsbara material.

Enhet: Defekta enheter och tillbehör får inte slängas i hushållsavfallet. Se till att den gamla enheten och ev. befintliga tillbehör bortskaffas korrekt.

Förpackning: Se till att transportförpackningen bortskaffas korrekt.



KACO 
new energy.

KACO blueplanet 25.0 NX3 M3

KACO blueplanet 30.0 NX3 M3

KACO blueplanet 33.0 NX3 M3

Krátky návod

■ Slovenský preklad nemeckej verzie



Kvalifikovaný elektrikár
Dôležité bezpečnostné pokyny



Android-App



iOS-App



Homepage –
Product information's

Tento návod je súčasťou výrobku a musí sa dodržiavať. Okrem toho sa musí uschovávať na mieste, ktoré je vždy voľne prístupné.

Obsah

1	Inštalácia	220	2	Uvedenie do prevádzky	227
1.1	Bezpečnosť	220	3	Údržba a odstraňovanie porúch.....	228
1.2	Rozsah dodávky.....	220	3.1	Vizuálna kontrola.....	228
1.3	Výber miesta inštalácie	221	3.2	Čistenie.....	228
1.4	Montáž nástenného držiaka	222	3.2.1	Čistenie krytu a chladiaceho telesa	228
1.5	Pripevnenie zariadenia	222	4	Vyradenie z prevádzky a demontáž.....	229
1.6	Realizácia elektrického pripojenia.....	223	4.1	Vypnutie zariadenia.....	229
1.6.1	Všeobecný pohľad na striedač zdola.....	223	4.2	Odinštalovanie zariadenia	229
1.6.2	Príprava pripojenia AC	224	4.3	Demontáž zariadenia	229
1.6.3	Konfigurácia pripojenia DC.....	225	5	Likvidácia	229
1.7	Vytvorenie vyrovnaní potenciálov	226			
1.8	Pripojenie modulu WLAN	226			
1.9	Pripojenie RS485	227			

Právne ustanovenia

Informácie uvedené v tomto dokumente sú vlastníctvom spoločnosti KACO new energy GmbH. Zverejňovanie celého dokumentu alebo jeho častí si vyžaduje písomný súhlas od spoločnosti KACO new energy GmbH.

Záruka KACO

Aktuálne záručné podmienky si môžete stiahnuť na internetovej adrese <http://www.kaco-newenergy.com>.

Ochranná značka

Všetky ochranné značky sa uznávajú, aj keď nie sú osobitne označené. Chýbajúce označenie neznamená, že tovar alebo značka sú voľné.

Softvér

Toto zariadenie obsahuje open source softvér, ktorý je vyvinutý tretími osobami a o. i. je licencovaný pod GPL, resp. LGPL.

1 Inštalácia

1.1 Bezpečnosť

Skôr ako výrobok prvý raz použijete, pozorne si prečítajte tieto bezpečnostné pokyny.

NEBEZPEČENSTVO

Aj po odpojení a vypnutí zariadenia existuje na prípojkách a vedeniach v zariadení životu nebezpečné napätie!

Dotknutie sa vedení a/alebo svoriek/prípojnic v zariadení môže viesť k ťažkým poraneniam alebo k smrti.

- › Výrobok neatvárajte.
- › Zariadenie musí byť pred elektrickým pripojením pevne namontované.
- › Dodržiavajte všetky bezpečnostné predpisy a aktuálne platné technické podmienky pripojenia od príslušného dodávateľa elektrickej energie.
- › Zariadenie môže montovať, inštalovať a uviesť do prevádzky výlučne uznaný kvalifikovaný elektrikár.
- › Sieťové napätie vypnite deaktivovaním externých poistných prvkov.
- › Pomocou kliešťového ampérmetra skontrolujte, či sú všetky vedenia AC a DC bez elektrického prúdu.
- › Pri vypínaní a zapínaní zariadenia sa nedotýkajte vedení a/alebo svoriek/prípojnic.



1.2 Rozsah dodávky

Výrobok	Opis	Množstvo
A	Striedač	1 ks
B	Nástenný držiak	1 ks
C	Súprava montážneho príslušenstva: Hmoždinky do steny a skrutky so šesťhrannou hlavou (4×) Skrutka M5×14 mm (2×)	1 súprava
D	Konektor DC (Sunclix)	6 párov
E	Konektor AC	1 ks
F	WLAN	1 ks
G	Dokumentácia	1 súprava
H	Pripojenie RS485	2 ks

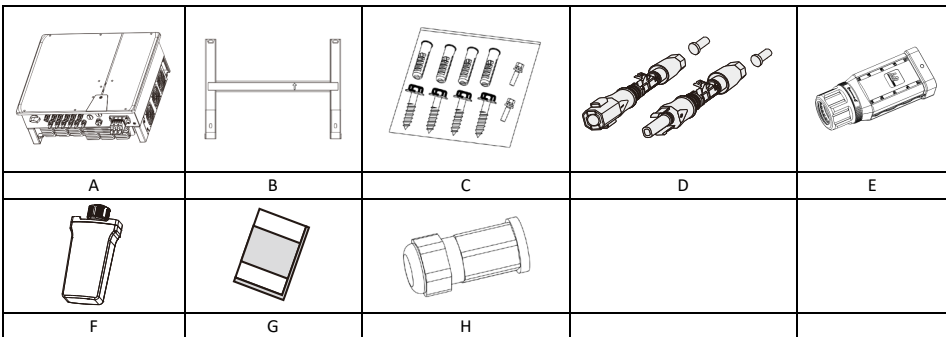

Kontrola rozsahu dodávky

1. Zariadenie dôkladne skontrolujte.
2. U prepravnej firmy bezodkladne reklamujte:
 - Poškodenia obalu, z ktorých sa dajú usúdiť poškodenia zariadenia.
 - Zjavné poškodenia zariadenia.
3. Hlásenie škôd ihneď odovzdajte prepravnej firme.
4. Hlásenie škôd musí mať prepravná firma písomne k dispozícii do šiestich dní od prijatia zariadenia. V prípade potreby vám radi pomôžeme.

1.3 Výber miesta inštalácie

Okolité prostredie inštalácie

1. Zabezpečte, aby sa strieđač nainštaloval mimo dosahu detí.
2. Na zaručenie optimálneho prevádzkového stavu a dlhej životnosti by mala byť teplota v okolitom prostredí inštalácie strieďača max. 40 °C.
3. Aby sa zabránilo priamemu slnečnému žiareniu, pôsobeniu dažďa, snehu a vlhkosti na strieďači, odporúčame namontovať strieđač na miestach, ktoré majú ochrannú strechu. Vrchnú stranu strieďača úplne neprikrývajte.
4. Technické podmienky montáže musia vyhovovať hmotnosti a veľkosti strieďača. Strieđač je vhodný na montáž na masívnu stenu, ktorá je zvislá alebo naklonená dozadu (max. 15°). Neodporúčame inštalovať strieđač na stenu zo sadrokartónových dosiek alebo podobných materiálov. Strieđač môže počas prevádzky vydávať zvuky.

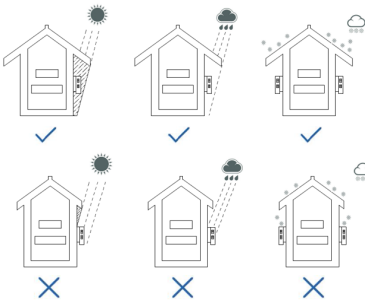

Obr. 1: Zariadenie pri vonkajšej inštalácii

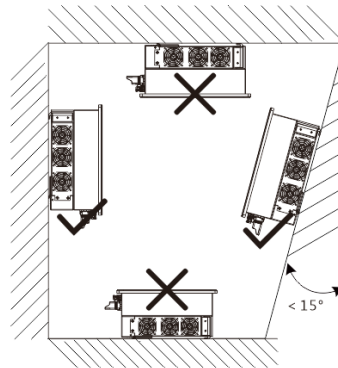

Obr. 2: Dovoľená poloha inštalácie

5. Aby sa zaručilo dostatočné odvádzanie tepla, odporúčame nasledujúce vzdialenosti medzi strieďačom a inými objektmi:

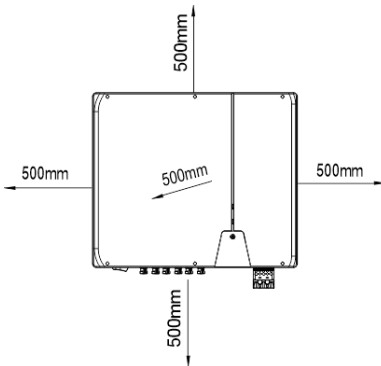

Obr. 3.1: Zariadenie pri vonkajšej inštalácii

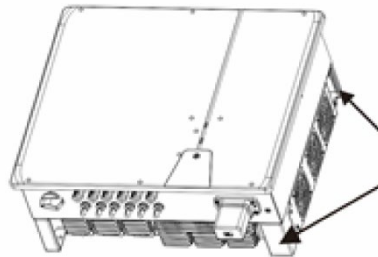

Obr. 3.2: Zdvíhacia poloha (pravá strana)

1.4 Montáž nástenného držiaka

POZOR

Nebezpečenstvo pri použití nevhodného upevňovacieho materiálu!

Pri použití nevhodného upevňovacieho materiálu môže zariadenie spadnúť a ťažko poraniť osoby, ktoré sa pod ním nachádzajú.

- › Používajte len upevňovací materiál vhodný pre montážny podklad. Priložený upevňovací materiál je vhodný len pre murivo a betón.
- › Zariadenie montujte iba vzpriamene.



UPOZORNENIE

Zníženie výkonu v dôsledku nahromadenia tepla!

Pri nedodržaní odporúčaných minimálnych vzdialeností môže na zariadení dôjsť k obmedzenej regulácii výkonu v dôsledku nedostatočného vetrania a s tým spojenej tvorby tepla.

- › Dodržte minimálne vzdialenosti a zabezpečte dostatočné odvádzanie tepla.
- › Počas prevádzky sa na kryte zariadenia nesmú nachádzať žiadne predmety.
- › Zabezpečte, aby po montáži zariadenia žiadne cudzie látky nebránili odvádzaniu tepla.

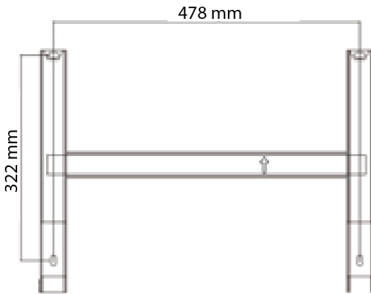

Obr. 4: Otvory pre montáž na stenu

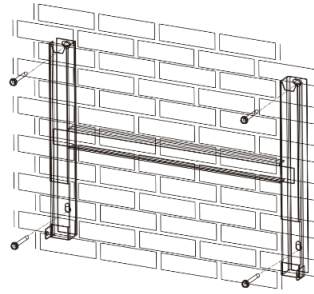

Obr. 5: Montáž nástenného držiaka

Legenda

- | | |
|---|-----------------------------|
| 1 Vyrvítanie štyroch otvorov [Ø 10 mm s hĺbkou 70 mm] | 3 Montáž nástenného držiaka |
| 2 Zavedenie skrutiek a hmoždínok | |

 Kartón s držiakom a montážnou súpravou vybratý z obalu a otvorený.

1 Pomocou štyroch značiek na ploche steny označte polohu zavesenia podľa polohy držiaka.

2 Označte polohy vŕtaných otvorov a vyvŕtajte štyri otvory.

UPOZORNENIE: Minimálne vzdialenosti medzi dvoma zariadeniami, resp. zariadením a stropom, resp. podlahou sú už zohľadnené vo výkrese obr. 3.1.

3 Upevnite držiak na stenu pomocou vhodného upevňovacieho materiálu z montážnej súpravy [KAW-10].

UPOZORNENIE: Dbajte na správne vyrovnanie držiaka. Šípka musí smerovať nahor a musí byť viditeľná, keď sa držiak upevní..

» Pokračujte s montážou zariadenia.

1.5 Pripevnenie zariadenia

POZOR

Nebezpečenstvo poranenia v dôsledku neodborného zdvíhania a prepravovania.

Pri neodbornom zdvíhaní sa môže zariadenie prevrátiť a potom spadnúť.

- › Zariadenie zdvíhajte vždy zvislo za určené uchopovacie priehlbiny.
- › Použite výstupnú pomôcku pre zvolenú montážnu výšku.
- › Pri zdvíhaní a snímaní zariadenia používajte ochranné rukavice a bezpečnostnú obuv.



Zdvíhnutie a montáž zariadenia

☰ Nástenný držiak je namontovaný.

- 1 Zdvíhnete zariadenie za uchopovacie priehlbiny (pozri obr. 3.2). Dbajte na ťažisko zariadenia!
- 2 Nasaďte zariadenie na montážny strmeň. Skontrolujte obidve strany chladiaceho telesa, aby ste sa uistili, že je pevne osadené.
- 3 Priložené skrutky (2x M5x14mm) vložte na príložku držiaka a namontujte zariadenie z obidvoch strán za účelom zaistenia proti vybratiu [✂ P /  2,5 Nm]

» Po montáži zariadenia pokračujte s elektrickou inštaláciou.

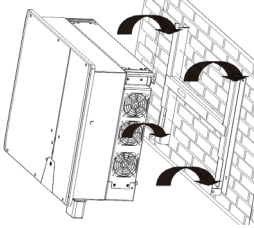

Obr. 6: Zavesenie striedača do nástenného držiaka

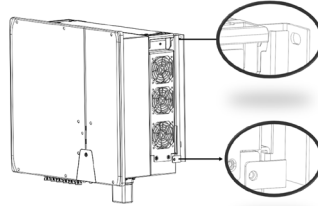

Obr. 7: Kontrola bezpečného osadenia zariadenia

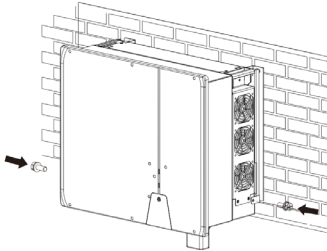

Obr. 8.1: Upevnenie striedača

1.6 Realizácia elektrického pripojenia

UPOZORNENIE



Prierez vedenia, druh zaistenia a hodnotu zaistenia zvolte podľa nasledujúcich rámcových podmienok: Inštalčné normy špecifické pre danú krajinu; výkonová trieda zariadenia; dĺžka vedenia; spôsob uloženia vedenia; miestne teploty.

1.6.1 Všeobecný pohľad na striedač zdola

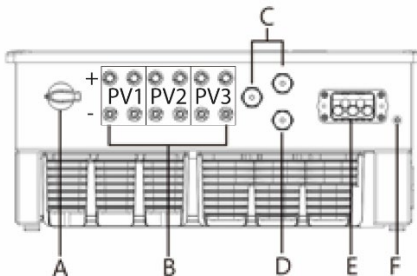

Obr. 8.2: Pripájacia strana: Legenda

A	Integrovaný odpojovač DC	D	COM 3 – pripojenie WiFi adaptéra
B	Pripojka DC pre PV generátor	E	Zdierka AC
C	COM1&2 – RJ45 zdierka pre pripojenie RS485	F	Pozícia vyrovnania potenciálov

1.6.2 Príprava pripojenia AC

Ukončili ste montáž.

- 1 Zvoľte správne tesniace príslušenstvo. Odporúčany vonkajší priemer kábla pre tesnenie (obr. 9/pol. 1) je 20 – 24 mm. Odporúčany vonkajší priemer kábla pre tesnenie (obr. 9/pol. 2) je 24,5 – 30 mm.
- 2 Odporúčany typ kábla je YJVR alebo YJV. Odstráňte plášť kábla [95 – 100 mm] a kábel prevedte cez kryt.
- 3 Odizolujte žily N, L1, L2, L3, PE okolo 20 – 25 mm.
 - » Realizácia elektrického pripojenia.

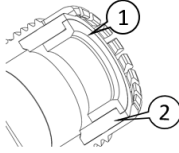

Obr. 9: Voľba správneho tesnenia

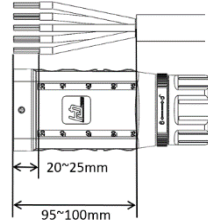

Obr. 10: Príprava kábla

Realizácia pripojenia AC

Vedenie AC bolo pripravené.

- 1 Konfigurovaný kábel prevedte cez maticu a kryt (obr. 11 pol. 1 a 2) a podľa poradia vedení na držiaku kontaktov (obr. 11/pol. 3) ho upevnite pomocou priloženého imbusového kľúča [XA_3/ 4,0 Nm].
 - 2 Kryt (obr. 11, pol. 3) pretiahnite cez zástrčku tak, aby bol viditeľný otvor v kryte (obr. 12)..
 - 3 Uťahnite maticu pomocou vidlicového kľúča a inštaláciu ukončíte s dvojnásobným kliknutím [XW_50/ 10,0 Nm].
- UPOZORNENIE: Konektor AC je pevne spojený vtedy, keď počítateľne zapadne.** (Obr. 13.)
- 4 Keď je matica úplne utiahnutá, môže sa poistný krúžok otočiť, aby sa matica zafixovala.
 - 5 Uložte vedenia odbornou a podľa nasledujúcich pravidiel:
 - Vedenia uložte okolo zariadenia s minimálnou vzdialenosťou 30 cm.
 - Vedenia nikdy neukladajte cez polovodiče (chladiace teleso).
 - Príliš veľké ohybové sily ohrozujú druh krytia. Vedenia ukladajte s polomerom ohybu zodpovedajúcim najmenej štvornásobku priemeru kábla.

» Zariadenie je pripojené na napájaciu sieť.

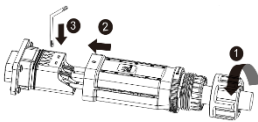

Obr. 11: Pripojenie žíl

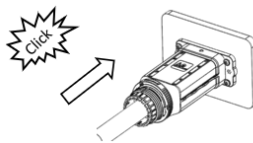

Obr. 12: Nasadenie krytu



Obr. 13: Uťahnutie matice

Legenda

1 Tesnienie	3 Kryt
2 Držiak kontaktov	4 Matica

1.6.3 Konfigurácia pripojenia DC

NEBEZPEČENSTVO

Ohrozenie života v dôsledku zásahu elektrickým prúdom!

Dotknutie sa prípojok pod napätím vedie k ťažkým poraneniam alebo k smrti. Pri slnečnom žiarení na PV generátor existuje na otvorených koncoch vedení DC jednosmerné napätie.



- › Zabezpečte, aby mali PV moduly dobrú izoláciu voči zemi.
- › V najchladnejší deň podľa štatistických údajov nesmie maximálne napätie naprázdno na PV moduloch prekročiť maximálne vstupné napätie strieďača.
- › Skontrolujte polaritu vedení DC.
- › Zabezpečený beznapäťový stav DC.
- › Konektory DC neodpájajte pod záťažou.

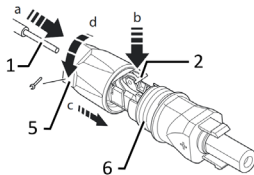

Obr. 14: Zavedenie žíl

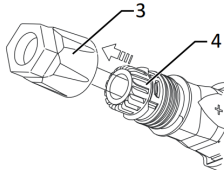

Obr. 15: Zasuňte násadec do puzdra

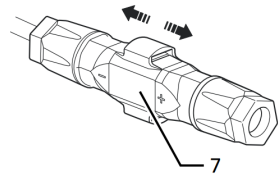

Obr. 16: Kontrola upevnenia

Legenda

1	Žila pre pripojenie DC	5	Káblová priechodka
2	Pružina	6	Kontaktná zástrčka
3	Násadec	7	Spojka
4	Puzdro		

 Ukončili ste montáž.

 **UPOZORNENIE: Pred izolovaním dávajte pozor na to, aby ste neodrezali žiadne jednotlivé žily.**

1 Izolované žily so skrútenými prameňmi zaveďte opatrne až na doraz.

UPOZORNENIE: Konce prameňov musia byť viditeľné v pružine.

2 Pružinu zatvorte tak, aby zapadla a zasuňte násadec do puzdra.

3 Zaisťte a utiahnite káblovú priechodku [$\times W_{15}$ / mm 1,8 Nm].

4 Spojte násadec s kontaktnou zástrčkou.

» Realizácia elektrického pripojenia

Pripojenie PV generátora

 Aby sa zabezpečilo, že neexistuje zemný skrat, musí sa nakonfigurovať konektor DC a skontrolovať PV generátor.

UPOZORNENIE: Majte na pamäti odlišnú prúdovú zaťažiteľnosť PV1, PV2 a PV3 v závislosti od výkonovej triedy zariadenia! Pozri max. vstupný prúd uvedený v liste technických údajov, ako aj v kompletnej príručke.

1 Odoberte ochranné krytky z potrebných prípojok DC na spodnej strane zariadenia.

2 Zasuňte konektory DC párovo do pripájajúcich konektorov DC plus a DC mínus (pozri obr. 8.2).

» Zariadenie je spojené s PV generátorom.

1.7 Vytvorenie vyrovnania potenciálov



UPOZORNENIE

V závislosti od miestnych inštalačných predpisov môže byť potrebné uzemniť zariadenie pomocou druhej uzemňovacej prípojky. Na tento účel sa môže použiť závitový čap na spodnej strane zariadenia.



Zariadenie je namontované na držiaku.

- 1 Zaveďte uzemňovací vodič do vhodného káblového očka M5 a kontakt zakrímptejte.
- 2 Vyrovnajte vývod uzemnenia s uzemňovacím vodičom na skrutke.
- 3 Zaskrutkujte skrutku pevne do krytu [X P_2/  2,5 Nm].

» Kryt je zahrnutý do vyrovnania potenciálov

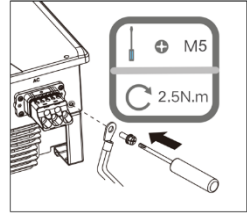

Obr. 17: Pripojenie uzemnenia

Legenda

1	Káblové očko M5	2,5 Nm
2	Uzemnenie – ochranný vodič	16 – 25 mm ²
3	Skrutka M5 (už namontovaná)	

1.8 Pripojenie modulu WLAN



UPOZORNENIE

Nebezpečenstvo poškodenia striedača elektrostatickým výbojom

Vnútorne konštrukčné diely striedača sa môžu nenapraviteľne poškodiť elektrostatickým výbojom.

- » Skôr ako sa budete dotýkať konštrukčných dielov, uzemnite sa.
- » Prípojka COM3 je vhodná len pre WiFi adaptér zahrnutý v rozsahu dodávky alebo adaptér 4G voľiteľne dostupný od spoločnosti KACO new energy.



Zariadenie je namontované na držiaku.

- 1 Odstráňte krytku z prípojky COM3
 - 2 Zasuňte modul WLAN do existujúcej prípojky a upevnite ho v prípojke pomocou matice modulu WLAN.
 - 3 Uistite sa, či je modul pevne pripojený a či je vidieť štítok na module.
- » Modul WLAN je pripojený na zariadenie.

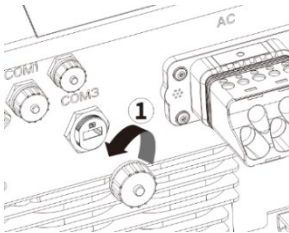

Obr. 18: Odstránenie krytu

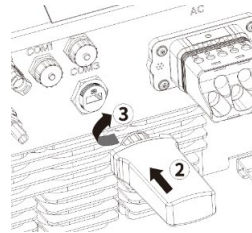

Obr. 19: Pripojenie WLAN adaptéra

1.9 Pripojenie RS485



UPOZORNENIE

Na pripojenie k zdierke RJ45 je potrebný sieťový kábel kategórie 5E alebo vyššej.
Pre vonkajšie použitie je dovolená odolnosť voči UV a maximálna inštalácia dĺžka (cez všetky striedače) 1000 m.

Nebezpečenstvo poškodenia striedača elektrostatickým výbojom

Vnútorne komponenty striedača sa môžu nenapraviteľne poškodiť nesprávnym prepojením medzi výkonovými a signálnymi káblami. Všetky nároky na záruku sa tým stávajú neplatnými.

› Dbajte na správne obsadenie kábla.

☰ Zariadenie je namontované na držiaku.

1 Odskrutkujte snímateľný kryt komunikačnej prípojky (COM1 alebo COM2) (pozri znázornenie dole, dodržte poradie a smer šípok). Prevedte sieťový kábel cez závitové puzdro (vrát. prevlečnej matice).

2 Prevedte sieťový kábel cez závitové puzdro (vrát. prevlečnej matice).

3 Nakonfigurujte komunikačné vedenie, ako je to znázornené na obrázku 21 (podľa DIN 46228-4, poskytnuté zo strany zákazníka).

4 Zasuňte sieťový kábel do COM1 alebo COM2 (p. obr. 19, dodržte poradie a smer šípok).

5 Uťahnite závitové puzdro, potom na konci utiahnite prevlečnú maticu (pol. 5 a 6).

» Kábel RS485 je pripojený na zariadenie.

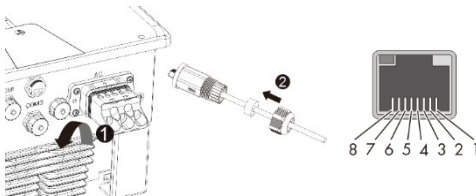

Obr. 20: Zavedenie sieťového kábla

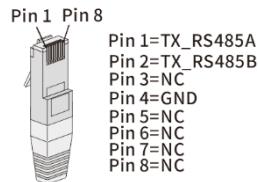

Obr. 21: Obsadenie káblvej prípojky

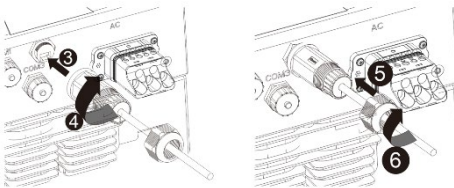

Obr. 22: Pripojenie sieťového kábla

Legenda

1	Snímateľný kryt
2	Sieťový kábel
3	Závitové puzdro
4	Tesnenie s prevlečnou maticou

2 Uvedenie do prevádzky

Upozornenie: Zariadenie sa uvádza do prevádzky prostredníctvom aplikácie na mobilnom koncovom zariadení. Aplikácia s označením **KACO Tool** je k dispozícii pre Android alebo iOS (pozri QR kód pre Google Playstore alebo App Store v prílohe tohto krátkeho návodu).

Detailný opis konfigurácie siete WLAN, nastavení parametrov a aktualizácií firmvéru nájdete v časti Download na domovskej stránke [KACO new energy](http://KACO.new.energy) pod upozornením k aplikácii: **Nastavenia aplikácie WI-FI**.

Upozornenie: Pre prvé uvedenie do prevádzky nie je potrebné heslo. Heslo špecifické pre zariadenie sa však vyžaduje pre neskoršie zmeny parametrov. K tomu je potrebné sériové číslo na typovom štítku zariadenia. Aby sme vám mohli poskytnúť čo najrýchlejšiu podporu, poznačte si toto číslo, skôr ako sa skontaktujete s našim zákazníckym servisom.

3 Údržba a odstraňovanie porúch

3.1 Vizuálna kontrola

Skontrolujte výrobok a vedenia vzhľadom na zvonku viditeľné poškodenia a dávajte prípadne pozor na indikáciu prevádzkového stavu. V prípade poškodení upovedomte svojho inštalatéra. Opravy smie vykonávať iba kvalifikovaný elektrikár.



NEBEZPEČENSTVO

Nebezpečné napätie v dôsledku dvoch prevádzkových napätí

Dotknutie sa vedení a/alebo svoriek na zariadení môže viesť k ťažkým poraneniám alebo k smrti. Čas vybitia kondenzátorov je do 5 minút.

- › Zariadenie môže otvárať a udržiavať na ňom vykonávať výlučne uznaný kvalifikovaný elektrikár, schválený prevádzkovateľom elektrickej siete.
- › Odpojte stranu AC a DC a počkajte najmenej 5 minút.



UPOZORNENIE

Kryt zariadenia neobsahuje žiadne konštrukčné diely, ktoré by mohol opravovať zákazník. V pravidelných intervaloch nechajte skontrolovať riadnu prevádzku zariadenia prostredníctvom kvalifikovaného elektrikára a v prípade problémov sa vždy obráťte na servis výrobcu systému.

3.2 Čistenie

3.2.1 Čistenie krytu a chladiaceho telesa



POZOR

Nepoužívajte stlačený vzduch ani vysokotlakový čistič!

- › Z vrchnej strany zariadenia pravidelne odstraňujte prach pomocou vysávača alebo mäkkého štetca.
- › Prípadne odstráňte prach z vetracích prívodov.

↻ Odpojte zariadenie v súlade s bezpečnostnými pravidlami na strane DC a AC.

1 Vyčistite chladiace teleso.

› Zapnutie zariadenia

4 Vyradenie z prevádzky a demontáž

4.1 Vypnutie zariadenia

NEBEZPEČENSTVO

Aj po odpojení a vypnutí zariadenia existuje na prípojkách a vedeniach v zariadení životu nebezpečné napätie!



Dotknutie sa vedení a/alebo svoriek na zariadení môže viesť k ťažkým poraneniam alebo k smrti.

- › Zariadenie musí byť pred elektrickým pripojením pevne namontované.
- › Dodržiavajte všetky bezpečnostné predpisy a aktuálne platné technické podmienky pripojenia od príslušného dodávateľa elektrickej energie.
- › Zariadenie môže otvárať a údržbu na ňom vykonávať výlučne uznaný kvalifikovaný elektrikár.
- › Sieťové napätie vypnite deaktivovaním externých poistných prvkov.
- › Pomocou kliešťového ampérmetra skontrolujte, či sú všetky vedenia AC a DC bez elektrického prúdu.
- › Pri vypínaní a zapínaní zariadenia sa nedotýkajte vedení a/alebo svoriek/prípojnic.
- › Zariadenie počas prevádzky udržiavajte zatvorené.

VAROVANIE

Nebezpečenstvo popálenia horúcimi časťami krytu

Časti krytu sa môžu počas prevádzky rozhorúčiť.

- › Počas prevádzky sa dotýkajte len veka krytu zariadenia.

4.2 Odištalovanie zariadenia

 Zariadenie odpojené od napätia a zaistené proti opätovnému zapnutiu.

- 1 Odpojte od zariadenia pripájací konektor AC.
- 2 Odpojte vedenia DC na konektoroch DC a pripevnite ochranné krytky.

› Po odmontovaní zariadenia pokračujte s demontážou.

4.3 Demontáž zariadenia

 Zariadenie vypnuté a odištalované.

- 1 Odstráňte z držiaka skrutku na zaistenie proti vybratíu.
- 2 Použite bočné uchopovacie priehlbiny a nadvihnite zariadenie z držiaka.

› Po odmontovaní zariadenia pokračujte so zabalením.

5 Likvidácia

POZOR



Škody na životnom prostredí pri neodbornej likvidácii

Zariadenie, ako aj príslušný prepravný obal pozostávajú prevažne z recyklovateľných surovín.

Zariadenie: Chybné zariadenia a príslušenstvo nepatria do domového odpadu. Zabezpečte, aby sa použité zariadenia a príp. existujúce príslušenstvo odovzdali na riadnu likvidáciu.

Obal: Zabezpečte, aby sa prepravný obal odovzdal na riadnu likvidáciu.



K A C O 
new energy.

KACO blueplanet 25.0 NX3 M3

KACO blueplanet 30.0 NX3 M3

KACO blueplanet 33.0 NX3 M3

Σύντομες οδηγίες

- **Ελληνική μετάφραση της αγγλικής πρωτότυπης έκδοσης**



Ηλεκτρολόγος
Σημαντικές υποδείξεις ασφαλείας



Android-App



iOS-App



Homepage –
Product information's

Οι παρούσες οδηγίες αποτελούν μέρος του προϊόντος και πρέπει τηρούνται. Επίσης πρέπει να φυλάσσονται σε σημείο ελεύθερα προσβάσιμο ανά πάσα στιγμή.

Περιεχόμενα

1	Εγκατάσταση.....	232	2	Έναρξη χρήσης.....	239
1.1	Ασφάλεια.....	232	3	Συντήρηση και επιδιόρθωση βλαβών.	240
1.2	Περιεχόμενα συσκευασίας παράδοσης.....	232	3.1	Οπτικός έλεγχος.....	240
1.3	Επιλογή σημείου τοποθέτησης.....	233	3.2	Καθαρισμός	240
1.4	Συναρμολόγηση στηρίγματος τοίχου.....	234	3.2.1	Καθαρισμός περιβλήματος και στοιχείων ψύξης	240
1.5	Τοποθέτηση συσκευής	234	4	Θέση εκτός λειτουργίας και αποσυναρμολόγηση	241
1.6	Εκτέλεση ηλεκτρικής σύνδεσης.....	235	4.1	Απενεργοποίηση συσκευής.....	241
1.6.1	Γενική άποψη μετατροπέα από κάτω	235	4.2	Απεγκατάσταση συσκευής.....	241
1.6.2	Προετοιμασία σύνδεσης AC	236	4.3	Αποσυναρμολόγηση συσκευής	241
1.6.3	Ρύθμιση σύνδεσης DC	237	5	Απόρριψη.....	241
1.7	Δημιουργία εξισορρόπησης δυναμικού ...	238			
1.8	Σύνδεση μονάδας WLAN	238			
1.9	Σύνδεση RS485	239			

Νομικοί κανονισμοί

Οι πληροφορίες που περιλαμβάνονται στο παρόν έγγραφο αποτελούν ιδιοκτησία της KACO new energy GmbH. Για τη δημοσίευσή του συνόλου ή τμημάτων του απαιτείται η γραπτή συγκατάθεση της KACO new energy GmbH.

Εγγύηση KACO

Μπορείτε να πραγματοποιήσετε λήψη των ισχυόντων όρων εγγύησης από το Internet στη διεύθυνση <http://www.kaco-newenergy.com>.

Εμπορικά σήματα

Όλα τα εμπορικά σήματα αναγνωρίζονται, ακόμα και αν δεν φέρουν ειδική επισήμανση. Η απουσία επισήμανσης δεν σημαίνει ότι ένα εμπόρευμα ή ένα σήμα είναι ελεύθερα.

Λογισμικό

Αυτή η συσκευή περιέχει λογισμικό ανοικτού κώδικα, το οποίο αναπτύχθηκε από τρίτους και μεταξύ άλλων έχει λάβει την άδεια χρήσης GPL ή LGPL.

1 Εγκατάσταση

1.1 Ασφάλεια

Πριν χρησιμοποιήσετε το προϊόν για πρώτη φορά, διαβάστε προσεκτικά αυτές τις υποδείξεις ασφαλείας.

ΚΙΝΔΥΝΟΣ

Θανατηφόρες ηλεκτρικές τάσεις συνεχίζουν να υπάρχουν στις συνδέσεις και τους αγωγούς της συσκευής ακόμα και μετά την αποσύνδεση και απενεργοποίηση της συσκευής!

Η επαφή με τους αγωγούς ή/και τους ακροδέκτες/διανομείς ρεύματος της συσκευής μπορεί να προκαλέσει σοβαρούς τραυματισμούς ή θάνατο.



- › Μην ανοίγετε το προϊόν.
- › Πριν από την ηλεκτρική σύνδεση η συσκευή πρέπει να έχει τοποθετηθεί σταθερά.
- › Τηρείτε όλους τους κανονισμούς ασφαλείας και τις τρέχουσες ισχύουσες τεχνικές προϋποθέσεις σύνδεσης της αρμόδιας εταιρείας παροχής ηλεκτρικής ενέργειας.
- › Η συναρμολόγηση, εγκατάσταση και θέση της συσκευής σε λειτουργία πρέπει να γίνεται αποκλειστικά από αναγνωρισμένο ηλεκτρολόγο.
- › Απενεργοποιήστε την τάση ηλεκτρικού δικτύου απενεργοποιώντας τα εξωτερικά στοιχεία ασφαλείων.
- › Βεβαιωθείτε για την πλήρη απουσία ρεύματος με αμπερόμετρο αρπάγης σε όλους τους αγωγούς AC και DC.
- › Κατά την απενεργοποίηση και την ενεργοποίηση της συσκευής μην αγγίζετε τους αγωγούς ή/και τους ακροδέκτες/διανομείς ρεύματος.

1.2 Περιεχόμενα συσκευασίας παράδοσης

Είδος	Περιγραφή	Ποσότητα
A	Μετατροπέας ρεύματος	1 τεμάχιο
B	Στήριγμα τοίχου	1 τεμάχιο
C	Σετ εξαρτημάτων συναρμολόγησης: Βύσματα στερέωσης τοίχου και βίδες άλεν (4×) Βίδα M5×14 mm (2×)	1 σετ
D	Βυσματικός σύνδεσμος DC (Sunclix)	6 ζεύγη
E	Βυσματικός σύνδεσμος AC	1 τεμάχιο
F	WLAN	1 τεμάχιο
G	Εγχειρίδια	1 σετ
H	Σύνδεση RS485	2 τεμάχια

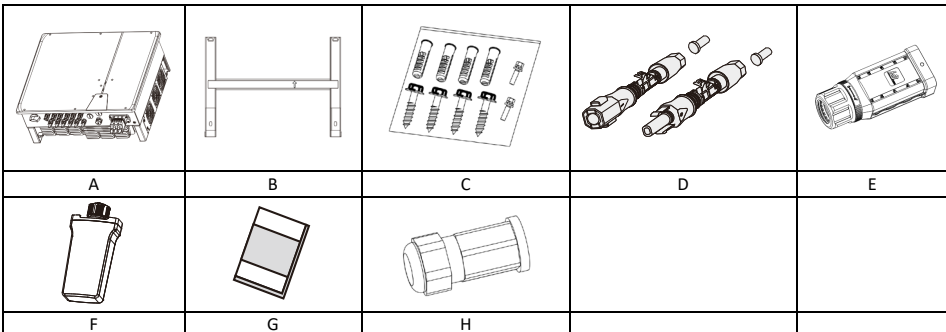

Έλεγχος παραδοτέου εξοπλισμού

1. Εξετάστε σχολαστικά τη συσκευή.
2. Υποβάλετε αμέσως καταγγελία στην εταιρεία μεταφοράς, εάν διαπιστώσετε:
 - ζημιές στη συσκευασία, οι οποίες υποδηλώνουν ζημιές στη συσκευή.
 - εμφανείς ζημιές στη συσκευή.
3. Καταθέστε αμέσως αναφορά ζημιών στη μεταφορική εταιρεία.
4. Η αναφορά ζημιών πρέπει να κατατεθεί γραπτώς στην εταιρεία μεταφοράς εντός έξι ημερών από την παραλαβή της συσκευής. Εάν χρειαστεί, η εταιρεία μας θα σας υποστηρίξει.

1.3 Επιλογή σημείου τοποθέτησης

Σημείο εγκατάστασης

1. Βεβαιωθείτε ότι ο μετατροπέας θα εγκατασταθεί μακριά από παιδιά.
2. Για να διασφαλίσετε βέλτιστη κατάσταση λειτουργίας και μεγάλη διάρκεια ζωής, η θερμοκρασία στο σημείο εγκατάστασης του μετατροπέα θα πρέπει να είναι έως 40 °C.
3. Για να αποφύγετε άμεση ηλιακή ακτινοβολία, βροχή, χιόνι και υγρασία στον μετατροπέα, συνιστάται η τοποθέτηση του μετατροπέα σε σημείο που διαθέτει προστατευτικό στέγαστρο. Μην καλύπτετε πλήρως την επάνω πλευρά του μετατροπέα.
4. Οι τεχνικές προϋποθέσεις τοποθέτησης θα πρέπει να είναι κατάλληλες για το βάρος και το μέγεθος του μετατροπέα. Ο μετατροπέας είναι κατάλληλος για τοποθέτηση σε συμπαγή τοίχο, που είναι κατακόρυφος ή έχει κλίση προς τα πίσω (μέγ. 15°). Η εγκατάσταση του μετατροπέα σε τοίχο από γυψοσανίδα ή παρόμοιο υλικό αντενδείκνυται. Ο μετατροπέας μπορεί να παράγει θορύβους κατά τη λειτουργία.

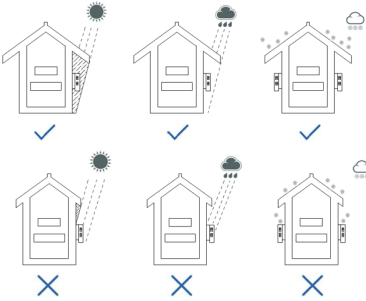

Εικ. 1: Συσσκευή σε εξωτερική εγκατάσταση

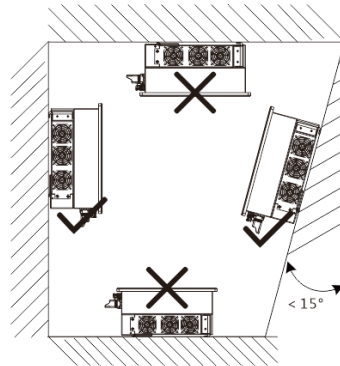

Εικ. 2: Επιτρεπόμενη θέση τοποθέτησης

5. Για να διασφαλίσετε επαρκή απαγωγή θερμότητας, συνιστώνται οι ακόλουθες αποστάσεις μεταξύ του μετατροπέα και άλλων αντικειμένων:

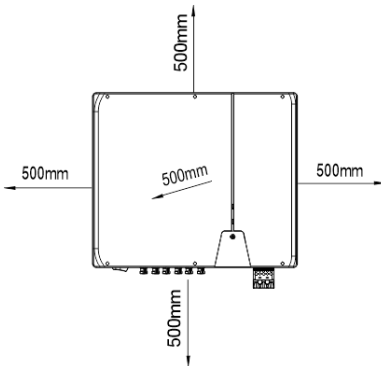

Εικ. 3.1: Συσσκευή σε εξωτερική εγκατάσταση

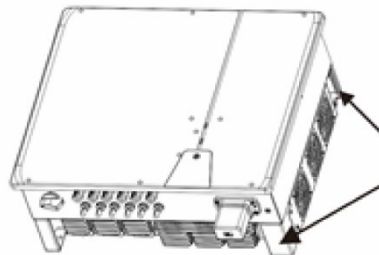

Εικ. 3.2: Θέση ανύψωσης (δεξιά πλευρά)

1.4 Συναρμολόγηση στηρίγματος τοίχου

ΠΡΟΣΟΧΗ



Κίνδυνος σε περίπτωση χρήσης ακατάλληλου υλικού στερέωσης!

Σε περίπτωση χρήσης ακατάλληλου υλικού στερέωσης η συσκευή μπορεί να πέσει και να τραυματίσει σοβαρά άτομα.

- › Χρησιμοποιήστε μόνο το κατάλληλο υλικό στερέωσης για την επιφάνεια τοποθέτησης. Το παρεχόμενο υλικό στερέωσης είναι κατάλληλο μόνο για τοιχοποιία και τοιμέντο.
- › Συναρμολογήστε τη συσκευή μόνο σε όρθια θέση.

ΥΠΟΔΕΙΞΗ



Μείωση ισχύος λόγω συσσώρευσης θερμότητας!

Σε περίπτωση μη τήρησης των προτεινόμενων ελάχιστων αποστάσεων η ισχύς της συσκευής μπορεί να μειωθεί λόγω ελλιπούς αερισμού και επακόλουθης ανάπτυξης θερμότητας.

- › Τηρείτε τις ελάχιστες αποστάσεις και διασφαλίστε επαρκή απαγωγή θερμότητας.
- › Κατά τη λειτουργία δεν πρέπει να υπάρχουν αντικείμενα επάνω στο περίβλημα της συσκευής.
- › Διασφαλίστε ότι μετά τη συναρμολόγηση της συσκευής δεν εμποδίζουν ξένα υλικά την απαγωγή θερμότητας.

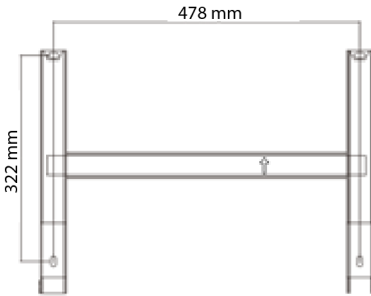

Εικ. 4: Οπές για επιτοίχια τοποθέτηση

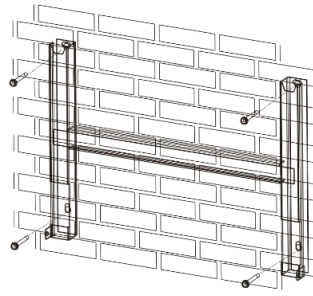

Εικ. 5: Συναρμολόγηση στηρίγματος τοίχου

Υπόμνημα

- | | |
|---|----------------------------------|
| 1 Διανοίξτε με τρυπάνι τέσσερις οπές [Ø 10 mm με βάθος 70 mm] | 3 Τοποθετήστε το στήριγμα τοίχου |
| 2 Εισαγάγετε τις βίδες και τα βύσματα στερέωσης | |

 Το χαρτόκουτο με το στήριγμα και το σετ συναρμολόγησης έχουν αφαιρεθεί από τη συσκευασία και έχουν ανοιχτεί.

1 Σημαδέψτε το σημείο ανάρτησης ανάλογα με τη θέση του στηρίγματος χαράζοντας τέσσερα σημάδια στον τοίχο.

2 Σημαδέψτε τη θέση των οπών διάτρησης και διανοίξτε με τρυπάνι τέσσερις οπές.

ΥΠΟΔΕΙΞΗ: Οι ελάχιστες αποστάσεις ανάμεσα σε δύο συσκευές ή ανάμεσα στη συσκευή και την οροφή ή το δάπεδο έχουν ληφθεί ήδη υπόψη στο σχήμα της εικ. 3.1.

3 Στερεώστε το στήριγμα στον τοίχο χρησιμοποιώντας το κατάλληλο υλικό στερέωσης από το σετ συναρμολόγησης [KW-10].

ΥΠΟΔΕΙΞΗ: Προσέξτε τη σωστή ευθυγράμμιση του στηρίγματος. Το βέλος πρέπει να είναι στραμμένο προς τα πάνω και ορατό όταν προσαρτάται το στήριγμα.

» Συνεχίστε με τη συναρμολόγηση της συσκευής.

1.5 Τοποθέτηση συσκευής

ΠΡΟΣΟΧΗ



Κίνδυνος τραυματισμού από μη ορθή ανύψωση και μεταφορά.

Σε περίπτωση μη ορθής ανύψωσης, η συσκευή μπορεί να ανατραπεί και να πέσει.

- › Ανυψώνετε πάντα τη συσκευή κάθετα μόνο από τις προβλεπόμενες εσοχές λαβής.
- › Χρησιμοποιήστε το βοηθητικό μέσο αναρρίχησης για το επιλεγμένο ύψος συναρμολόγησης.
- › Φοράτε προστατευτικά γάντια και υποδήματα ασφαλείας κατά το ανέβασμα και το κατέβασμα της συσκευής.

Ανύψωση και συναρμολόγηση της συσκευής

☺ Συναρμολογήστε το στηρίγμα τοίχου.

- 1 Ανυψώστε τη συσκευή από τις εσοχές λαβής (βλ. εικ. 3.2). Λάβετε υπόψη το κέντρο βάρους της συσκευής!
 - 2 Τοποθετήστε τη συσκευή στον βραχίονα τοποθέτησης. Ελέγξτε τις δύο πλευρές του στοιχείου ψύξης για να βεβαιωθείτε για τη σταθερή έδρασή του.
 - 3 Τοποθετήστε τις συνοδευτικές βίδες (2x M5x14mm) στη γλώσσα του στηρίγματος και στερεώστε τη συσκευή αμφίπλευρα στην ασφάλεια, ώστε να μην μπορεί να ανασηκωθεί [\times P / \parallel 2,5 Nm]
- » Μετά τη συναρμολόγηση της συσκευής συνεχίστε με την ηλεκτρική εγκατάσταση.

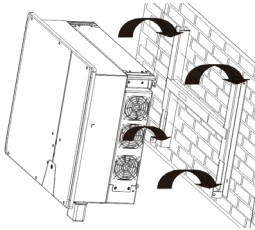

Εικ. 6: Ανάρτηση μετατροπέα στο στηρίγμα τοίχου

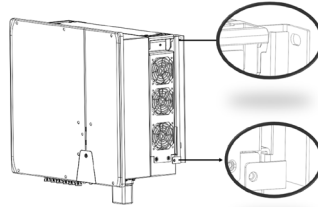

Εικ. 7: Έλεγχος ασφαλούς έδρασης της συσκευής

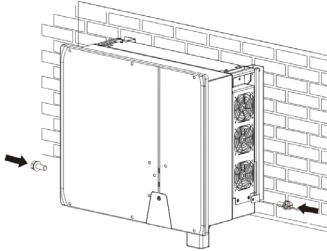

Εικ. 8.1: Στερέωση μετατροπέα

1.6 Εκτέλεση ηλεκτρικής σύνδεσης



ΥΠΟΔΕΙΞΗ

Επιλέξτε διατομή καλωδίου, τύπο ασφάλειας και τιμή ασφάλειας σύμφωνα με τις παρακάτω παραμέτρους:

Πρότυπα εγκατάστασης ανά χώρα, κατηγορία ισχύος της συσκευής, μήκος αγωγών, τύπος δρομολόγησης των αγωγών, τοπικές θερμοκρασίες.

1.6.1 Γενική άποψη μετατροπέα από κάτω

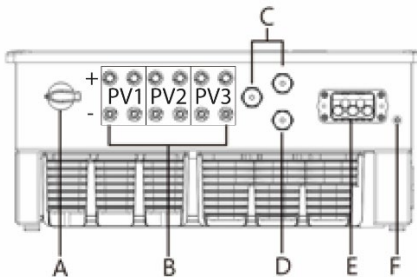

Εικ. 8.2: Πλευρά σύνδεσης: Υπόμνημα

A	Ενσωματωμένος διακόπτης διαχωρισμού DC	D	COM 3 – Σύνδεση WiFi stick
B	Σύνδεση DC για τη γεννήτρια Φ/Β συστήματος	E	Υποδοχή σύνδεσης AC

1.6.2 Προετοιμασία σύνδεσης AC

🕒 Έχετε ολοκληρώσει τη συναρμολόγηση.

- 1 Επιλέξτε το σωστό εξάρτημα στεγανοποίησης. Η συνιστώμενη εξωτερική διάμετρος του καλωδίου για τη στεγανοποίηση (εικ. 9 / θέση 1) είναι 20–24 mm.
Η συνιστώμενη εξωτερική διάμετρος του καλωδίου για τη στεγανοποίηση (εικ. 9 / θέση 2) είναι 24,5–30 mm.
- 2 Ο συνιστώμενος τύπος καλωδίου είναι JYVR ή YJV. Απογυμνώστε το καλώδιο [95–100mm] και περάστε το μέσα από το κάλυμμα.
- 3 Αφαιρέστε τη μόνωση από τους κλώνους N, L1, L2, L3, PE κατά 20–25 mm.
» Εκτελέστε την ηλεκτρική σύνδεση.

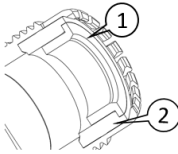

Εικ. 9: Επιλογή σωστής στεγανοποίησης

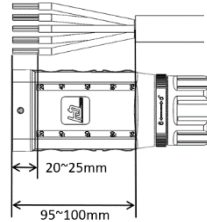

Εικ. 10: Προετοιμασία καλωδίου

Πραγματοποίηση σύνδεσης AC

🕒 Ο αγωγός AC έχει προετοιμαστεί.

- 1 Περάστε το ρυθμισμένο καλώδιο μέσα από το παξιμάδι και το κάλυμμα (εικ. 11, θέση 1 και 2) και στερεώστε το σύμφωνα με τη σειρά των αγωγών στον φορέα επαφών (εικ. 11/θέση 3) με το συνοδευτικό κλειδί άλεν [$\text{XA}_3 / \text{mm} 4,0 \text{ Nm}$].
- 2 Τραβήξτε το κάλυμμα (Εικ. 11, θέση 3) πάνω από το βύσμα, ώστε να είναι ορατή η τρύπα στο κάλυμμα (Εικ. 12).
- 3 Σφίξτε το παξιμάδι με ένα διχαλωτό κλειδί και ολοκληρώστε την εγκατάσταση με ένα "κλικ, κλικ" [$\text{XW}_50 / \text{mm} 10,0 \text{ Nm}$].
ΥΠΟΔΕΙΞΗ: Ο βρασματικός σύνδεσμος AC έχει συνδεθεί σταθερά, όταν ακουστεί ότι ασφάλισε. (Εικ. 13.)
- 4 Όταν το παξιμάδι σφίξει πλήρως, ο δακτύλιος ασφάλισης μπορεί να περιστραφεί για να κρατήσει το παξιμάδι στη θέση του.
- 5 Τοποθετήστε τους αγωγούς σωστά και σύμφωνα με τους παρακάτω κανόνες:
 - Τοποθετήστε τους αγωγούς γύρω από τη συσκευή με ελάχιστη απόσταση 30 cm.
 - Μην τοποθετείτε ποτέ τους αγωγούς πάνω από ημιαγωγούς (στοιχεία ψύξης).
 - Αν οι δυνάμεις κάμψης είναι πολύ μεγάλες, μπορεί να επηρεαστεί ο βαθμός προστασίας. Τοποθετήστε αγωγούς με ακτίνα κάμψης τουλάχιστον τέσσερις φορές τη διάμετρο του καλωδίου.

» Η συσκευή έχει συνδεθεί στο δίκτυο τροφοδοσίας.

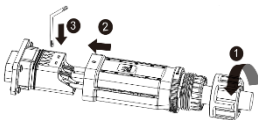

Εικ. 11: Σύνδεση κλώνων

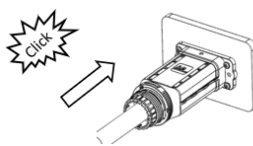

Εικ. 12: Τοποθέτηση καλύμματος

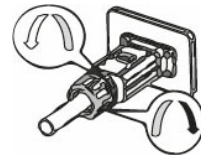

Εικ. 13: Σφίξιμο παξιμαδιού

Υπόμνημα

1 Στεγανοποίηση	3 Κάλυμμα
2 Φορέας επαφών	4 Παξιμάδι

1.6.3 Ρύθμιση σύνδεσης DC

ΚΙΝΔΥΝΟΣ

Κίνδυνος θανάτου από ηλεκτροπληξία!

Η επαφή με τις ηλεκτροφόρες συνδέσεις προκαλεί σοβαρούς τραυματισμούς ή θάνατο. Σε περίπτωση πρόσπτωσης ηλιακής ακτινοβολίας στη Φ/Β γεννήτρια, στα ελεύθερα άκρα των αγωγών DC υπάρχει συνεχής τάση.



- › Βεβαιωθείτε ότι τα Φ/Β πάνελ διαθέτουν καλή μόνωση προς τη γη.
- › Τη στατιστικά πιο κρύα ημέρα η μέγιστη τάση άνευ φορτίου των Φ/Β πάνελ δεν πρέπει να υπερβαίνει τη μέγιστη τάση εισόδου του μετατροπέα.
- › Ελέγξτε την πολικότητα των αγωγών DC.
- › Έχει εξασφαλιστεί απουσία ηλεκτρικής τάσης DC.
- › Μην αποσυνδέετε τον βυσματικό σύνδεσμο DC υπό φορτίο.

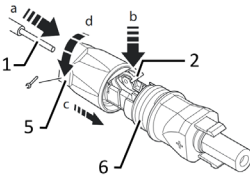

Εικ. 14: Περάστε τους κλώνους

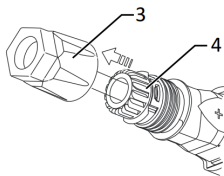

Εικ. 15: Ωθήστε το ένθεμα στην υποδοχή

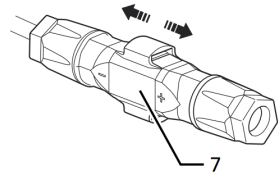

Εικ. 16: Ελέγξτε τη σταθερότητα

Υπόμνημα

1	Κλώνος σύνδεσης DC	5	Στυπιοθλιπτής καλωδίου
2	Ελατήριο	6	Βύσμα επαφής
3	Ένθεμα	7	Συνδετήρας
4	Υποδοχή		

 Έχετε ολοκληρώσει τη συναρμολόγηση.

 **ΥΠΟΔΕΙΞΗ: Πριν τη μόνωση προσέξτε να μην κόψετε τους επιμέρους κλώνους.**

1 Περάστε προσεκτικά τους μονωμένους, συνεστραμμένους κλώνους, μέχρι να συνδεθούν.

ΥΠΟΔΕΙΞΗ: Τα συνεστραμμένα άκρα πρέπει να είναι ορατά στο ελατήριο.

2 Κλείστε το ελατήριο έτσι ώστε να ασφαλίσει και ωθήσει το ένθεμα στην υποδοχή.

3 Ασφαλίστε και σφίξτε τον στυπιοθλιπτή καλωδίων [\mathcal{W} 15/1,8 Nm].

4 Συνδέστε το ένθεμα με το βύσμα επαφής.

» Εκτελέστε την ηλεκτρική σύνδεση.

Σύνδεση Φ/Β γεννήτριας

 Ο βυσματικός σύνδεσμος DC πρέπει να ρυθμιστεί και να ελεγχθεί από τη Φ/Β γεννήτρια για να διασφαλιστεί ότι δεν υπάρχει βραχυκύκλωμα γείωσης.

ΥΠΟΔΕΙΞΗ: Λάβετε υπόψη το διαφορετικό φορτίο ρεύματος των PV1, PV2 και PV3 ανάλογα με την κατηγορία ισχύος της συσκευής! Βλέπε μέγ. ρεύμα εισόδου στο δελτίο δεδομένων, καθώς και στο πλήρες εγχειρίδιο.

1 Αφαιρέστε τα προστατευτικά πώματα από τις απαιτούμενες συνδέσεις DC στην κάτω πλευρά της συσκευής.

2 Συνδέστε τους βυσματικούς συνδέσμους DC ανά ζεύγη στους ακροδέκτες σύνδεσης DC (+) και DC (-) (βλ. εικ. 8.2).

» Η συσκευή έχει συνδεθεί με τη Φ/Β γεννήτρια.

1.7 Δημιουργία εξισορρόπησης δυναμικού



ΥΠΟΔΕΙΞΗ

Ανάλογα με τους τοπικούς κανονισμούς εγκατάστασης μπορεί να απαιτείται γείωση της συσκευής με μια δεύτερη σύνδεση γείωσης. Για τον σκοπό αυτό μπορεί να χρησιμοποιηθεί ο πείρος με σπείρωμα στην κάτω πλευρά της συσκευής.

⌚ Η συσκευή έχει τοποθετηθεί στο στήριγμα.

- 1 Εισαγάγετε τον αγωγό γείωσης σε έναν κατάλληλο ακροδέκτη οπής M5 και σφίξτε την επαφή.
 - 2 Ευθυγραμμίστε το πτερόνιο σύνδεσης με τον αγωγό γείωσης στη βίδα.
 - 3 Βιδώστε καλά τη βίδα στο περίβλημα [\times P_2/ \parallel 2,5 Nm].
- » Το περίβλημα έχει ενσωματωθεί στην εξισορρόπηση δυναμικού.

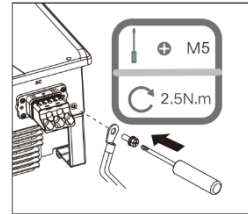

Εικ. 17: Σύνδεση γείωσης

Υπόμνημα

1	Ακροδέκτης οπής M5	2,5 Nm
2	Προστατευτικός αγωγός γείωσης	16–25 mm ²
3	Βίδα M5 (ήδη τοποθετημένη)	

1.8 Σύνδεση μονάδας WLAN



ΥΠΟΔΕΙΞΗ

Κίνδυνος ζημιάς στη συσκευή εξαιτίας ηλεκτροστατικής εκφόρτισης

Τα εσωτερικά εξαρτήματα του μετατροπέα μπορεί να υποστούν ανεπανόρθωτη ζημιά εξαιτίας της στατικής εκφόρτισης.

- » Γειωθείτε, πριν αγγίξετε τα εξαρτήματα.
- » Η σύνδεση COM3 είναι κατάλληλη μόνο για το Wi-Fi Stick που περιλαμβάνεται στον παραδοτέο εξοπλισμό ή για το 4G Stick που διατίθεται προαιρετικά από την KACO new energy.

⌚ Η συσκευή έχει τοποθετηθεί στο στήριγμα.

- 1 Αφαιρέστε το πώμα από τη σύνδεση COM3.
 - 2 Τοποθετήστε τη μονάδα WLAN στην υπάρχουσα σύνδεση και στερεώστε τη στη σύνδεση με τη βοήθεια του παξιμαδιού της μονάδας WLAN.
 - 3 Διασφαλίστε ότι η μονάδα έχει συνδεθεί σταθερά και ότι η ετικέτα πάνω στη μονάδα φαίνεται.
- » Η μονάδα WLAN έχει συνδεθεί στη συσκευή.

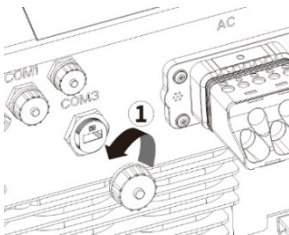

Εικ. 18: Αφαίρεση καλύμματος

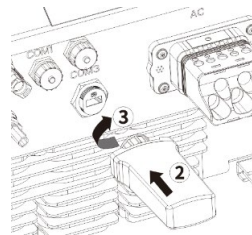

Εικ. 19: Σύνδεση WLAN stick

1.9 Σύνδεση RS485



ΥΠΟΔΕΙΞΗ

Για τη σύνδεση στην υποδοχή RJ45 απαιτείται ένα καλώδιο δικτύου της κατηγορίας 5E ή ανώτερης. Για το εξωτερικό ένθεμα επιτρέπεται αντοχή στην υπεριώδη ακτινοβολία (UV), καθώς και μέγιστο μήκος εγκατάστασης (πάνω από όλους τους μετατροπείς) 1000m.

Κίνδυνος ζημιάς στη συσκευή εξαιτίας ηλεκτροστατικής εκφόρτισης

Τα εσωτερικά εξαρτήματα του μετατροπέα μπορεί να υποστούν ανεπανόρθωτη ζημιά εξαιτίας εσφαλμένης καλωδίωσης μεταξύ του καλωδίου ισχύος και του καλωδίου σήματος. Σε μια τέτοια περίπτωση όλες οι αξιώσεις εγγύησης ακυρώνονται.

› Προσέξτε τη σωστή τοποθέτηση του καλωδίου.

⌚ Η συσκευή έχει τοποθετηθεί στο στήριγμα.

1 Ξεβιδώστε την τάπα της σύνδεσης επικοινωνίας (COM1 ή COM2) (βλ. απεικόνιση παρακάτω, λάβετε υπόψη τη σειρά των βημάτων και τις κατευθύνσεις των βελών). Περάστε το καλώδιο δικτύου μέσα από το χιτώνιο με σπείρωμα (συμπ. του ρακόρ).

2 Περάστε το καλώδιο δικτύου μέσα από το χιτώνιο με σπείρωμα (συμπ. του ρακόρ).

3 Ρυθμίστε τον αγωγό επικοινωνίας, όπως φαίνεται στην εικόνα 21 (κατά DIN 46228-4, παρέχεται από τον πελάτη).

4 Συνδέστε το καλώδιο δικτύου στο COM1 ή COM2 (βλ. εικ. 19. λάβετε υπόψη τη σειρά των βημάτων και τις κατευθύνσεις των βελών)

5 Σφίξτε το χιτώνιο με σπείρωμα, στη συνέχεια σφίξτε το ρακόρ στο άκρο (θέση 5 και 6).

» Το καλώδιο RS485 έχει συνδεθεί στη συσκευή.

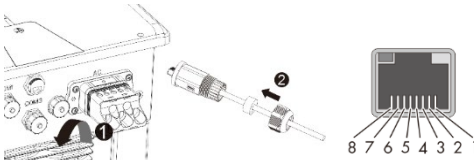

Εικ. 20: Εισαγωγή καλωδίου δικτύου

Pin 1 Pin 8



Pin 1=TX_RS485A
Pin 2=TX_RS485B
Pin 3=NC
Pin 4=GND
Pin 5=NC
Pin 6=NC
Pin 7=NC
Pin 8=NC

Εικ. 21: Διάταξη σύνδεσης καλωδίου

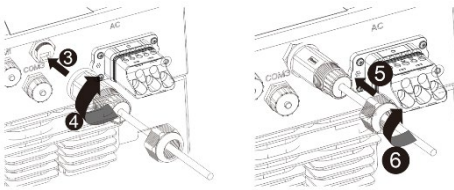

Εικ. 22: Σύνδεση καλωδίου δικτύου

Υπόμνημα

1	Τάπα
2	Καλώδιο δικτύου
3	Χιτώνιο με σπείρωμα
4	Στεγανοποίηση με ρακόρ

2 Έναρξη χρήσης

Υπόδειξη: Η συσκευή τίθεται σε λειτουργία μέσω εφαρμογής από φορητή τερματική συσκευή. Η εφαρμογή με την ονομασία **KACO Tool** είναι διαθέσιμη για Android ή iOS (βλ. κωδικό QR για Google Playstore ή App Store στο παράρτημα των σύντομων οδηγιών).

Για τη λεπτομερή περιγραφή της ρύθμισης δικτύου WLAN, της ρύθμισης παραμέτρων και της ενημέρωσης υλικολογισμικού ανατρέξτε στην περιοχή λήψεων στην αρχική σελίδα της [KACO new energy](#) στην υπόδειξη εφαρμογής: **Ρυθμίσεις εφαρμογής Wi-Fi**.

Υπόδειξη: Για την πρώτη έναρξη χρήσης δεν απαιτείται ο κωδικός πρόσβασης. Ωστόσο, ο κωδικός πρόσβασης της συγκεκριμένης συσκευής είναι απαραίτητος για μεταγενέστερες τροποποιήσεις παραμέτρων. Για τον σκοπό αυτό απαιτείται ο αριθμός σειράς που βρίσκεται στην πινακίδα τύπου της συσκευής. Για να σας παρέχουμε την ταχύτερη δυνατή εξυπηρέτηση, σημειώστε αυτό τον αριθμό πριν επικοινωνήσετε με την εξυπηρέτηση πελατών της εταιρείας μας.

3 Συντήρηση και επιδιόρθωση βλαβών

3.1 Οπτικός έλεγχος

Ελέγξτε το προϊόν και τους αγωγούς ως προς εξωτερικά εμφανείς ζημιές και προσέξτε ενδεχομένως την ένδειξη κατάστασης λειτουργίας. Σε περίπτωση ζημιών ενημερώστε τον εγκαταστάτη σας. Οι εργασίες επισκευής επιτρέπεται να εκτελούνται μόνο από ηλεκτρολόγο.

ΚΙΝΔΥΝΟΣ



Επικίνδυνη ηλεκτρική τάση λόγω δύο τάσεων λειτουργίας

Η επαφή με τους αγωγούς ή/και τους ακροδέκτες της συσκευής μπορεί να προκαλέσει σοβαρούς τραυματισμούς ή θάνατο. Ο χρόνος εκφόρτισης των πυκνωτών ανέρχεται σε έως και 5 λεπτά.

- › Το άνοιγμα και η συντήρηση της συσκευής πρέπει να γίνεται αποκλειστικά από αναγνωρισμένο ηλεκτρολόγο, ο οποίος έχει εγκριθεί από τον φορέα παροχής του ηλεκτρικού δικτύου τροφοδοσίας.
- › Αποσυνδέστε την πλευρά AC και DC από το ηλεκτρικό δίκτυο και περιμένετε για τουλάχιστον 5 λεπτά.



ΥΠΟΔΕΙΞΗ

Το περίβλημα της συσκευής δεν περιέχει εξαρτήματα, που θα μπορούσαν να επισκευαστούν από τον πελάτη.

Αναθέτετε τον έλεγχο της σωστής λειτουργίας της συσκευής σας πρέπει ανά τακτά χρονικά διαστήματα σε ηλεκτρολόγο και επικοινωνείτε πάντα σε περίπτωση προβλημάτων με το τμήμα σέρβις του κατασκευαστή του συστήματος.

3.2 Καθαρισμός

3.2.1 Καθαρισμός περιβλήματος και στοιχείων ψύξης



ΠΡΟΣΟΧΗ

Μην χρησιμοποιείτε πεπιεσμένο αέρα ή συσκευή καθαρισμού υψηλής πίεσης!

- › Χρησιμοποιείτε τακτικά ηλεκτρική σκούπα ή απαλή βούρτσα για να αφαιρέσετε τη σκόνη από την επάνω πλευρά της συσκευής.
- › Εάν χρειάζεται, αφαιρέστε τη σκόνη από τις εισόδους αερισμού.

 Αποσυνδέστε την πλευρά AC και DC της συσκευής από το ηλεκτρικό δίκτυο σύμφωνα με τους κανονισμούς ασφαλείας.

1 Καθαρίστε τα στοιχεία ψύξης με πεπιεσμένο αέρα.

- › Ενεργοποιήστε τη συσκευή.

4 Θέση εκτός λειτουργίας και αποσυναρμολόγηση

4.1 Απενεργοποίηση συσκευής

ΚΙΝΔΥΝΟΣ



Θανατηφόρες ηλεκτρικές τάσεις συνεχίζουν να υπάρχουν στις συνδέσεις και τους αγωγούς της συσκευής ακόμα και μετά την αποσύνδεση και απενεργοποίηση της συσκευής!

Η επαφή με τους αγωγούς ή/και τους ακροδέκτες της συσκευής μπορεί να προκαλέσει σοβαρούς τραυματισμούς ή θάνατο.

- › Πριν από την ηλεκτρική σύνδεση η συσκευή πρέπει να έχει τοποθετηθεί σταθερά.
- › Τηρείτε όλους τους κανονισμούς ασφαλείας και τις τρέχουσες ισχύουσες τεχνικές προϋποθέσεις σύνδεσης της αρμόδιας εταιρείας παροχής ηλεκτρικής ενέργειας.
- › Το άνοιγμα και η συντήρηση της συσκευής πρέπει να γίνεται αποκλειστικά από αναγνωρισμένο ηλεκτρολόγο.
- › Απενεργοποιήστε την τάση ηλεκτρικού δικτύου απενεργοποιώντας τα εξωτερικά στοιχεία ασφαλειών.
- › Βεβαιωθείτε για την πλήρη απουσία ρεύματος με αμπερόμετρο αρπάγης σε όλους τους αγωγούς AC και DC.
- › Κατά την απενεργοποίηση και την ενεργοποίηση της συσκευής μην αγγίζετε τους αγωγούς ή/και τους ακροδέκτες/διανομείς ρεύματος.
- › Κατά τη λειτουργία η συσκευή πρέπει να παραμένει κλειστή.

ΠΡΟΕΙΔΟΠΟΙΗΣΗ



Κίνδυνος εγκαυμάτων λόγω θερμών τμημάτων του περιβλήματος

Κατά τη λειτουργία τμήματα του περιβλήματος μπορεί να θερμανθούν πολύ.

- › Κατά τη λειτουργία αγγίζετε μόνο το κάλυμμα περιβλήματος της συσκευής.

4.2 Απεγκατάσταση συσκευής

 Η συσκευή έχει αποσυνδεθεί από την τάση και έχει ασφαλιστεί έναντι επανενεργοποίησης.

- 1 Αποσυνδέστε το βύσμα σύνδεσης AC από τη συσκευή.
- 2 Αποσυνδέστε τους αγωγούς DC από τους βυσματικούς συνδέσμους DC και τοποθετήστε προστατευτικά πώματα.

» Μετά την αφαίρεση της συσκευής συνεχίστε με την αποσυναρμολόγηση.

4.3 Αποσυναρμολόγηση συσκευής

 Η συσκευή έχει απενεργοποιηθεί και απεγκατασταθεί.

- 1 Αφαιρέστε τη βίδα ασφάλισης έναντι ανύψωσης που βρίσκεται στο στήριγμα.
- 2 Χρησιμοποιήστε τις πλευρικές εσοχές λαβής και ανυψώστε τη συσκευή από το στήριγμα.

» Μετά την αφαίρεση της συσκευής συνεχίστε με τη συσκευασία.

5 Απόρριψη

ΠΡΟΣΟΧΗ



Περιβαλλοντικές βλάβες σε περίπτωση ακατάλληλης απόρριψης

Τόσο η συσκευή, όσο και η αντίστοιχη συσκευασία μεταφοράς αποτελούνται σε μεγάλο βαθμό από ανακυκλώσιμα υλικά.

Συσκευή: Οι ελαττωματικές συσκευές και τα παρελκόμενά τους δεν συγκαταλέγονται στα οικιακά απορρίμματα. Φροντίστε ώστε οι παλιές συσκευές και τα υπάρχοντα παρελκόμενα να απορρίπτονται, όπως προβλέπεται.

Συσκευασία: Φροντίστε ώστε η συσκευασία μεταφοράς να αποσύρεται όπως προβλέπεται.



KACO 
new energy.

KACO blueplanet 25.0 NX3 M3

KACO blueplanet 30.0 NX3 M3

KACO blueplanet 33.0 NX3 M3

Ghid sumar

- **Traducere în germană a versiunii originale din limba engleză**



Specialist electrician
Indicații de securitate importante



Android-App



iOS-App



Homepage –
Product information's

Acest manual este componentă integrantă a produsului și trebuie să fie avut în vedere. Trebuie să fie păstrat în apropierea imediată și să fie accesibil oricând.

Cuprins

1	Instalarea	244	2	Punerea în funcțiune	251
1.1	Securitatea.....	244	3	Întreținerea curentă și remedierea defecțiunilor	252
1.2	Pachet de livrare.....	244	3.1	Control vizual	252
1.3	Selectarea locului de instalare	245	3.2	Curățare	252
1.4	Montajul suportului de perete.....	246	3.2.1	Curățarea carcasei și corpului de răcire	252
1.5	Atașarea aparatului	246	4	Scoaterea din funcțiune și demontarea	253
1.6	Efectuarea racordării electrice	247	4.1	Deconectarea aparatului	253
1.6.1	Vederea generală a redresorului de jos	247	4.2	Dezinstalarea aparatului	253
1.6.2	Pregătirea racordului CA.....	248	4.3	Demontarea aparatului.....	253
1.6.3	Configurarea racordului CC	249	5	Eliminarea ca deșeu	253
1.7	Stabilirea egalizării potențialului	250			
1.8	Racordarea modului WLAN.....	250			
1.9	Racordul RS485	251			

Reglementări juridice

Informațiile cuprinse în acest document sunt proprietatea KACO new energy GmbH. Publicarea, completă sau parțială, necesită acordul în scris al KACO new energy GmbH.

Garanție KACO

Condițiile actuale de garanție pot fi descărcate de pe internet la <http://www.kaco-newenergy.com>.

Mărci depuse

Toate mărcile depuse sunt consacrate, chiar dacă acestea nu sunt marcate în special. Marcajul lipsă nu înseamnă că o marfă sau un simbol este liber.

Software

Acest aparat conține software Open Source, care este dezvoltat de terți și printre altele este licențiat de GPL, resp. LGPL.

1 Instalarea

1.1 Securitatea

Înainte de a utiliza prima oară produsul, vă rugăm să citiți cu atenție indicațiile de securitate.

PERICOL

Tensiunile care pun în pericol viața sunt prezente la racordurile și conductorii din aparat și după validarea și deconectarea aparatului!

Atingerea conductorilor și/sau bornelor/șinelor de curent din aparat poate duce la vătămări grave sau accidente mortale.



- › Nu deschideți produsul.
- › Aparatul trebuie să fie montat fix înainte de racordarea electrică.
- › Urmați toate prevederile de siguranță și condițiile de racordare tehnice în vigoare actual ale furnizorului de energie electrică de competența respectivă.
- › Aparatul trebuie să fie montat, instalat și pus în funcțiune exclusiv de un specialist electrician consacrat.
- › Deconectați tensiunea rețelei prin dezactivarea elementelor de siguranță externe.
- › Verificați lipsa completă a curentului cu ampermetrul tip clește la toți conductorii CA și CC.
- › La deconectarea și conectarea aparatului nu atingeți conductorii și/sau bornele/șinele de curent.

1.2 Pachet de livrare

Articol	Descriere	Cantitate
A	Redresor	1 bucată
B	Suport de perete	1 bucată
C	Set de accesorii de montaj: Dibluri de perete și șuruburi cu cap hexagonal (4x) Șurub M5×14 mm (2x)	1 set
RO	Conector CC (Sunclix)	6 perechi
E	Conector CA	1 bucată
F	WLAN	1 bucată
G	Documentație	1 set
H	Racord RS485	2 bucată

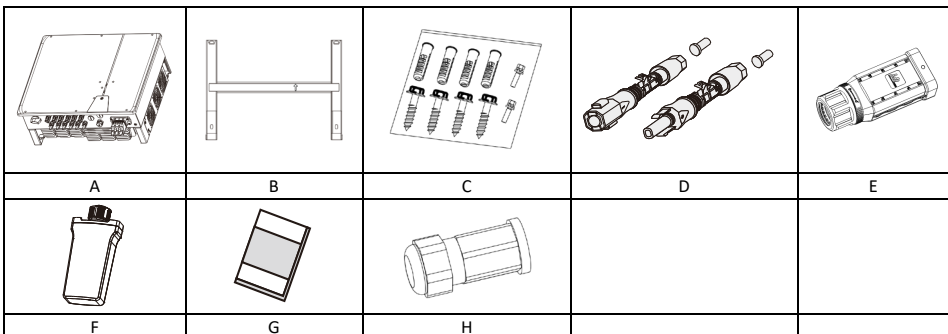

Verificarea pachetului de livrare

1. Examinați temeinic aparatul.
2. Reclamați imediat la firma de transport:
 - prejudicii la ambalaj, care pot provoca prejudicii la aparat.
 - prejudicii evidente la aparat.
3. Transmiteți mesajul cu daune imediat la firma de transport.
4. Mesajul cu daune trebuie să fie prezent în scris la firma de transport în interval de șase zile după primirea aparatului. Dacă este necesar vă sprijinim cu plăcere.

1.3 Selectarea locului de instalare

Zona adiacentă de instalare

1. Asigurați-vă că redresorul este instalat în afara razei de acțiune a copiilor.
2. Pentru a asigura o stare de funcționare optimă și o durată de serviciu lungă, temperatura din zona adiacentă de instalare a redresorului trebuie să fie max. 40 °C.
3. Pentru a evita radiația solară directă, ploaia, zăpada și umiditatea la redresor, se recomandă montarea redresorului în locuri care dispun de un acoperiș protectiv. Nu acoperiți complet partea superioară a redresorului.
4. Condițiile tehnice de montaj trebuie să fie adecvate pentru masa și mărimea redresorului. Redresorul este adecvat pentru montajul la un perete masiv, care este înclinat vertical sau spre partea posterioară (max. 15°). De aceea se recomandă instalarea redresorului la un perete din plăci din gips-carton sau materiale asemănătoare. Redresorul poate provoca zgomote pe parcursul funcționării.

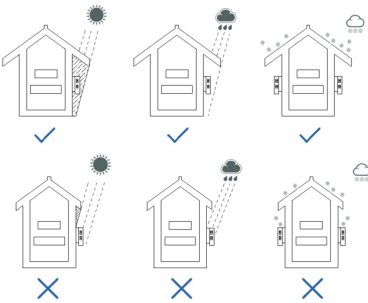

Fig. 1: Aparat la instalarea la exterior

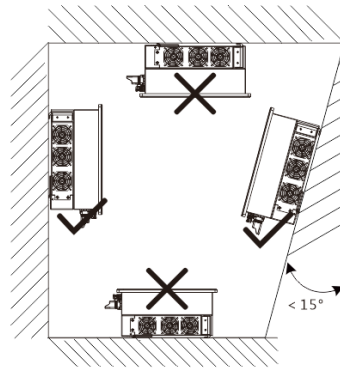

Fig. 2: Poziție permisă de instalare

5. Pentru a asigura o disipare suficientă a căldurii se recomandă următoarele distanțe între redresor și alte obiecte:

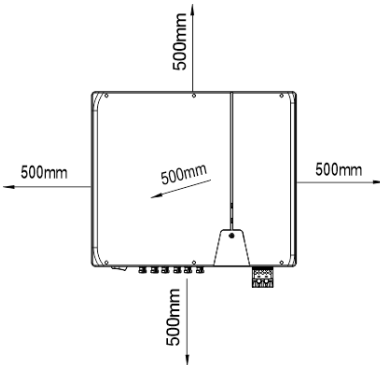

Fig. 3.1: Aparat la instalarea la exterior

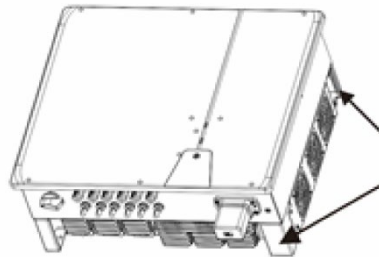

Fig. 3.2: Poziție de ridicare (partea dreaptă)

1.4 Montajul suportului de perete

PRECAUȚIE



Pericol la utilizarea unui material de fixare inadecvat!

La utilizarea unui material de fixare inadecvat poate cădea aparatul și poate vătăma grav persoanele de sub aparat.

- › Utilizați numai material de fixare corespunzător substratului de montaj. Materialul de fixare atașat este adecvat numai pentru zidărie și beton.
- › Montați aparatul numai vertical.

INDICAȚIE



Reducerea puterii cauzată de căldura acumulată!

În caz de nerespectare a distanțelor minime recomandate aparatul poate trece în reglarea capacității pe baza ventilației deficitare și dezvoltării de căldură asociate.

- › Respectați distanțele minime și asigurați o disipare suficientă a căldurii.
- › Pe parcursul funcționării nu trebuie să se afle obiecte pe carcasa aparatului.
- › Asigurați-vă că după montajul aparatului nu obstrucționează nicio substanță externă disiparea de căldură.

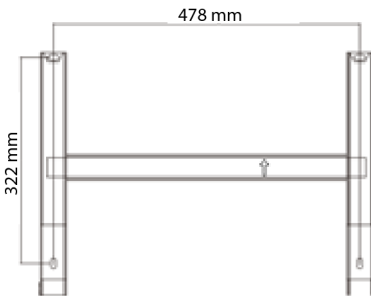

Fig. 4: Orificii pentru montajul pe perete

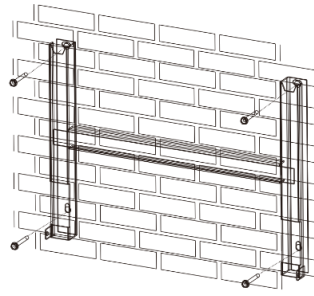

Fig. 5: Montajul suportului de perete

Legendă

- | | |
|--|------------------------------|
| 1 Perforați patru găuri (Ø 10 mm cu adâncime de 70 mm) | 3 Montați suportul de perete |
| 2 Introduceți șuruburile și diblurile | |

 Ambalajul din carton cu suport și set de montaj scos din ambalaj și deschis.

1 Marcați poziția de suspendare conform poziției suportului cu patru marcaje la suprafața peretelui.

2 Marcați pozițiile găurilor perforate și perforați patru găuri.

INDICAȚIE: Distanțele minime dintre două aparate, resp. aparat și acoperiș, resp. podea sunt luate în considerare deja în desenul fig. 3.1.

3 Fixați suportul cu material de fixare adecvat din setul de montaj la perete [\times W-10].

INDICAȚIE: Aveți în vedere alinierea corectă a suportului. Săgeata trebuie să fie orientată în sus și să fie vizibilă, dacă este fixat suportul.

» Continuați cu montajul aparatului.

1.5 Atașarea aparatului

PRECAUȚIE

Pericol de vătămare cauzat de ridicarea și transportarea improprie.

Prin ridicarea improprie se poate răsturna și cădea aparatul.

- › Ridicați vertical aparatul întotdeauna de mânerele încastrate prevăzute.
- › Utilizați mijlocul ajutător de urcare pentru înălțimea de montaj selectată.
- › Purtați mănuși de protecție și încălțăminte de siguranță la ridicarea și desprinderea prin ridicare a aparatului.



Ridicarea și montarea aparatului

Suportul de perete montat.

- 1 Ridicați aparatul de mânerle încastrate (a se vedea fig. 3.2). Respectați centrul de greutate al aparatului!
- 2 Așezați aparatul pe cadrul de montaj. Verificați cele două părți ale corpului de răcire, pentru a asigura că se așază fix.
- 3 Introduceți șuruburile atașate (2x M5x14mm) la eclisa suportului și montați pe ambele părți aparatul pentru asigurarea împotriva extragerii prin ridicare [X P / mml 2,5 Nm]

» După montajul aparatului continuați cu instalarea electrică.

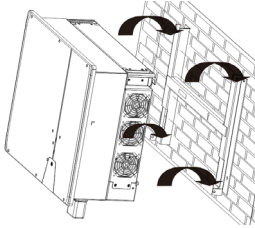

Fig. 6: Acroșarea redresorului în suportul de perete

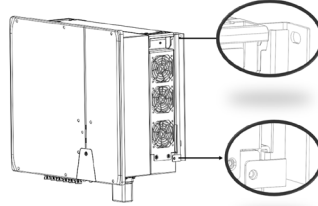

Fig. 7: Verificarea stabilității aparatului

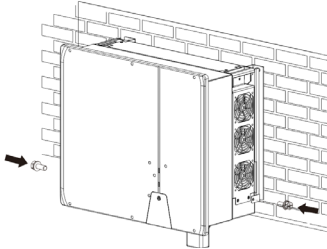

Fig. 8.1: Fixarea redresorului

1.6 Efectuarea racordării electrice



INDICAȚIE

Selecționați secțiunea conductorilor, tipul de siguranță și valoarea siguranței conform condițiilor cadru următoare:

Normele de instalare specifice țării de utilizare; clasa de putere a aparatului; lungimea conductorilor; tipul de dispunere a conductorilor; temperaturile locale.

1.6.1 Vederea generală a redresorului de jos

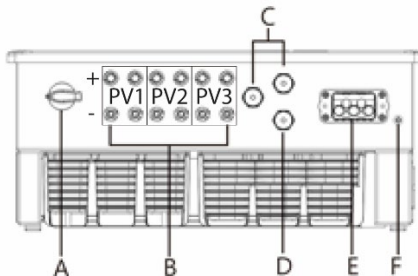

Fig. 8.2: Partea de racord: Legendă

A	Separator CC integrat	D	Racord stick WiFi COM 3
B	Racord CC pentru generatorul FV	E	Mufă de conexiune CA
C	COM1&2 – mufă RJ45 pentru racordul RS485	F	Poziția egalizării potențialului

1.6.2 Pregătirea racordului CA

⌚ Ați încheiat montajul.

- 1 Selectați accesoriile corecte ale garniturii. Diametrul exterior recomandat al cablului pentru garnitură (fig. 9 / poz. 1) este de 20–24 mm.
Diametrul exterior recomandat al cablului pentru garnitură (fig. 9 / poz. 2) este de 24,5–30 mm.
- 2 Tipul recomandat de cablu este YJVR sau YJV. Dezizolați cablul [95–100mm] și dirijați cablul prin apărătoare.
- 3 Dezizolați firele N, L1, L2, L3, PE cu 20–25 mm.
» Efectuați racordarea electrică.

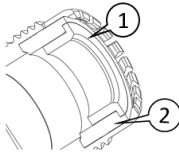

Fig. 9: Selectarea garniturii corecte

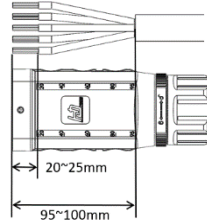

Fig. 10: Pregătirea cablului

Efectuarea racordării CA

⌚ Conductorul CA a fost pregătit.

- 1 Dirijați cablul configurat prin piuliță și apărătoare (fig. 11 poz. 1 & 2) și fixați corespunzător ordinii conductorilor la portcontact (fig. 11/poz. 3) cu cheia imbus atașată [$\times A_3/m$] 4,0 Nm).
 - 2 Trageți apărătoarea (fig. 11, poz. 3) peste fișă, astfel încât să fie vizibilă gaura din apărătoare (fig. 12).
 - 3 Strângeți piulița cu o cheie fixă și încheiați instalarea cu un „clic, clic” [$\times W_50/m$] 10,0 Nm).
- INDICAȚIE: Conectorul CA este conectat fix, dacă acesta se fixează în poziție cu zgomot specific.** (Fig. 13.)
- 4 Dacă piulița este strânsă ferm complet, poate fi rotit inelul de siguranță, pentru a fixa piulița.
 - 5 Dispuneți conductorii în conformitate cu prevederile și regulile următoare:
 - dispuneți conductorii în jurul aparatului cu o distanță minimă de 30 cm.
 - nu dispuneți niciodată conductorii deasupra semiconductorilor (corpul de răcire).
 - forțele de încovoiere prea mari periclitează gradul de protecție. Dispuneți conductorii cu o rază de îndoire de cel puțin patru ori mai mare a diametrului cablului.

» Aparatul este racordat la rețeaua de alimentare.

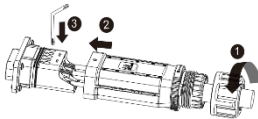

Fig. 11: Racordarea firelor

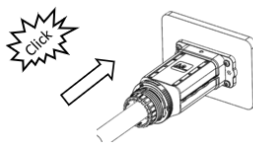

Fig. 12: Introducerea apărătorii

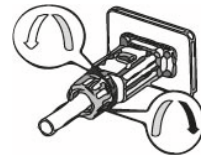

Fig. 13: Strângerea piuliței

Legendă

1 Garnitură	3 Apărătoare
2 Portcontact	4 Piuliță

1.6.3 Configurarea racordului CC

PERICOL

Pericol de moarte din cauza electrocutării!

Atingerea racordurilor aflate sub tensiune duce la vătămări grave sau accidente mortale. În caz de radiație solară la generatorul FV este prezentă o tensiune continuă la capetele deschise ale conductorilor CC.



- › Asigurați-vă că modulele FV prezintă o izolație bună la pământare.
- › În cea mai rece zi conform datelor statistice tensiunea de mers în gol maximă a modulelor FV nu trebuie să depășească tensiunea de intrare maximă a redresorului.
- › Verificați polaritatea conductorilor CC.
- › Lipsa tensiunii CC asigurată.
- › Nu separați conectorul CC sub sarcină.

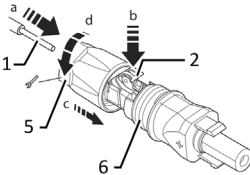

Fig. 14: Introducerea firelor

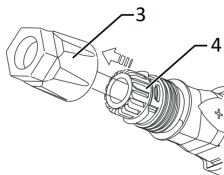

Fig. 15: Împingerea piesei detașabile în manșon

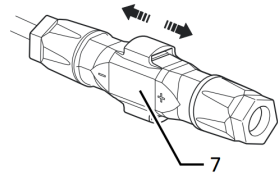



Fig. 16: Verificarea fixării

Legendă

1	Fir pentru racordul CC	5	Pasaj de cablu cu filet
2	Arc	6	Fișă cu contact
3	Piesă detașabilă	7	Cuplaj
4	Manșon		

 Ați încheiat montajul.

 **INDICAȚIE: Înainte de izolare aveți în vedere să nu tăiați fire individuale.**

1 Introduceți firele izolate cu firele metalice torsadate cu precauție până la racord.

INDICAȚIE: Capetele firelor metalice trebuie să fie vizibile în arc.

2 Închideți arcul, astfel încât acesta să se fixeze în poziție și împingeți piesa detașabilă în manșon.

3 Contrați și strângeți pasajul de cablu cu filet [$\times W_{15}/mm$ 1,8 Nm].

4 Asamblați piesa detașabilă cu fișa cu contact.

» Efectuarea racordării electrice

Racordarea generatorului FV

 Conectorul CC trebuie să fie configurat și generatorul FV trebuie să fie verificat, pentru a asigura dacă este prezentă pământarea.

INDICAȚIE: Aveți în vedere solicitabilitatea electrică diferită de la PV1, PV2 și PV3 în funcție de clasa de putere a aparatului! A se vedea curentul de intrare max. din fișa de date, precum și din manualul complet.

1 Detașați căpăcelele de protecție ale racordurilor CC necesare la partea inferioară a aparatului.

2 Introduceți conectorul CC în pereche în fișa de conexiune CC-plus și CC-minus (a se vedea fig. 8.2.)

» Aparatul este conectat cu generatorul FV.

1.7 Stabilirea egalizării potențialului



INDICAȚIE

În funcție de prescripțiile de instalare locale poate fi necesară pământarea aparatului cu un al doilea record de pământare. În acest scop poate fi utilizat bolțul filetat la partea inferioară a aparatului.

⌚ Aparatul este montat la suport.

- 1 Introduceți conductorul de pământare într-un papuc de cablu inelar M5 adecvat și sertizați contactul.
 - 2 Aliniați fanionul de racord cu conductorul de pământare la șurub.
 - 3 Introduceți ferm prin rotire șurubul în carcasă [X P_2/  2,5 Nm].
- » Carcasa este cuprinsă în egalizarea potențialului

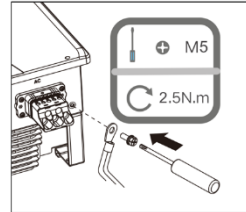

Fig. 17: Racordarea pământării

Legendă

1	Papuc de cablu inelar M5	2,5 Nm
2	Pământare conductor de protecție	16–25 mm ²
3	Șurub M5 (montat deja)	

1.8 Racordarea moduluiu WLAN



INDICAȚIE

Pericol de deteriorare a redresorului din cauza descărcării electrostatice

Componentele interne ale redresorului pot fi deteriorate ireparabil din cauza descărcării electrostatice.

- » Pământați-vă înainte să atingeți componentele.
- » Racordul COM3 este adecvat numai pentru stick-ul Wi-Fi cuprins în pachetul de livrare sau stick-ul 4G disponibil opțional de la KACO new energy.

⌚ Aparatul este montat la suport.

- 1 Îndepărtați capacul de la racordul COM3
 - 2 Introduceți modulul WLAN în racordul existent și fixați cu ajutorul piuliței modulului WLAN în racord.
 - 3 Asigurați-vă că modulul este racordat fix și că se poate vedea eticheta pe modul.
- » Modulul WLAN este racordat la aparat.

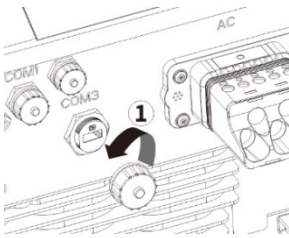

Fig. 18: Îndepărtarea apărătorii

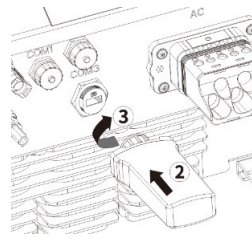

Fig. 19: Racordarea stick-ului WLAN

1.9 Racordul RS485



INDICAȚIE

Pentru racordarea la mufa RJ45 este necesar un cablu de rețea de categoria 5E sau peste. Pentru utilizarea la exterior este permisă o rezistență UV, precum și o lungime de instalare maximă (pentru toate redresoarele) de 1000m.

Pericol de deteriorare a redresorului din cauza descărcării electrostatice

Componentele interne ale redresorului pot fi deteriorate ireparabil din cauza unui cablaj greșit între cablul de putere și de semnal. Toate drepturile de garanție comercială se pierd astfel.
 › Aveți în vedere alocarea corectă a cablului.

⌚ Aparatul este montat la suport.

- 1 Deșurubați căpăcelul de acoperire al racordului de comunicație (COM1 sau COM2) (a se vedea reprezentarea de mai jos, respectați succesiunea și sensurile indicate de săgeată). Introduceți cablul de rețea prin manșonul filetat (incl. piulița olandeză).
 - 2 Introduceți cablul de rețea prin manșonul filetat (incl. piulița olandeză).
 - 3 Configurați conductorul de comunicație așa cum este afișat în figura 21 (conform DIN 46228-4, furnizat în instalația locală de structură).
 - 4 Introduceți cablul de rețea în COM1 sau COM2 (a se vedea fig. 19. respectați succesiunea și sensurile indicate de săgeată)
 - 5 Strângeți ferm manșonul filetat, apoi strângeți piulița olandeză la capăt (poz. 5 și 6).
- › Cablul RS485 este racordat la aparat.

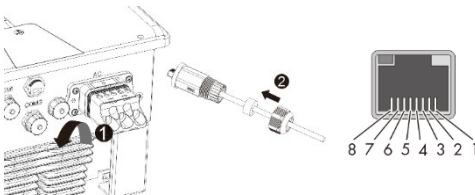

Fig. 20: Introducerea cablului de rețea

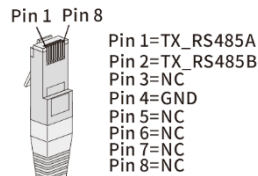

Fig. 21: Alocarea racordului cablului

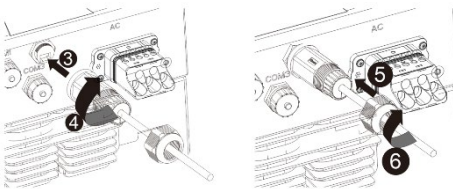

Fig. 22: Racordarea cablului de rețea

Legendă	
1	Căpăcel de acoperire
2	Cablul de rețea
3	Manșon filetat
4	Garnitură cu piuliță olandeză

2 Punerea în funcțiune

Indicație: Aparatul este pus în funcțiune printr-o aplicație prin intermediul unui echipament terminal. Aplicația cu notația **KACO Tool** este disponibilă pentru Android sau iOS (a se vedea codul QR pentru Google Playstore sau App Store din anexa acestui ghid sumar).

O descriere detaliată pentru configurația rețelei WLAN, setările parametrilor și actualizările firmware-ului se găsesc în zona de download a paginii de internet [KACO new energy](http://www.kaco-newenergy.com) sub indicația de utilizare: **Setări aplicație WI-FI**.

Indicație: Pentru prima punere în funcțiune nu este necesară o parolă. O parolă specifică aparatului este însă necesară pentru modificări ulterioare ale parametrilor. În acest scop este necesar numărul de serie de pe plăcuța de fabricație a aparatului. Pentru a vă sprijini cât mai rapid posibil, notați acest număr înainte să luați contactul cu centrul nostru de service.

3 Întreținerea curentă și remedierea defecțiunilor

3.1 Control vizual

Controlați produsul și conductorii privind deteriorările exterioare vizibile și aveți în vedere afișajul stării de funcționare, după caz. În caz de deteriorări înștiințați instalatorul dumneavoastră. Reparațiile trebuie să fie efectuate numai de un specialist electrician.



PERICOL

Tensiune periculoasă din cauza a două tensiuni de lucru

Atingerea conductorilor și/sau bornelor de la aparat poate duce la vătămări grave sau accidente mortale. Timpul de descărcare al condensatoarelor este de până la 5 minute.

- › Aparatul poate fi deschis și întreținut exclusiv de un specialist electrician consacrat și avizat de administratorul rețelei de alimentare.
- › Separați partea CA și CC și așteptați cel puțin 5 minute.



INDICAȚIE

Carcasa aparatului nu conține componente, care pot fi reparate de client. Dispuneți verificarea exploataării conform prescripțiilor a aparatului la intervale regulate unui specialist electrician și în caz de probleme adresați-vă centrului de service al producătorului sistemului.

3.2 Curățare

3.2.1 Curățarea carcasei și corpului de răcire



PRECAUȚIE

Nu utilizați aer comprimat sau curățător de înaltă presiune!

- › Îndepărtați regulat cu un aspirator de praf sau o pensulă moale praful de la partea superioară a aparatului.
- › După caz, îndepărtați praful de la admisile ventilației.

 Validați aparatul corespunzător reglementărilor de securitate pe partea CC și CA.

1 Curățați corpul de răcire.

› Conectarea aparatului

4 Scoaterea din funcțiune și demontarea

4.1 Deconectarea aparatului

PERICOL

Tensiunile care pun în pericol viața sunt prezente la racordurile și conductorii din aparat și după validarea și deconectarea aparatului!

Atingerea conductorilor și/sau bornelor de la aparat poate duce la vătămări grave sau accidente mortale.



- › Aparatul trebuie să fie montat fix înainte de racordarea electrică.
- › Urmați toate prevederile de siguranță și condițiile de racordare tehnice în vigoare actual ale furnizorului de energie electrică de competența respectivă.
- › Aparatul poate fi deschis și întreținut exclusiv de un specialist electrician consacrat.
- › Deconectați tensiunea rețelei prin dezactivarea elementelor de siguranță externe.
- › Verificați lipsa completă a curentului cu ampermetrul tip clește la toți conductorii CA și CC.
- › La deconectarea și conectarea aparatului nu atingeți conductorii și/sau bornele/șinele de curent.
- › Țineți închis aparatul în funcțiune.

AVERTIZARE

Pericol de provocare a arsurilor cauzat de părțile fierbinți ale carcasi

Părțile carcasi pot deveni fierbinți în funcțiune.

- › Pe parcursul funcționării atingeți numai capacul carcasi al aparatului.



4.2 Dezinstalarea aparatului

 Aparatul scos de sub tensiune și asigurat împotriva reconectării.

- 1 Separați conectorul de racord CA de la aparat.
- 2 Separați conductorii CC de la conectorii CC și atașați căpăcelele de protecție.

› După dezasamblarea aparatului continuați cu demontarea.

4.3 Demontarea aparatului

 Aparatul deconectat și dezinstalat.

- 1 Îndepărtați șurubul pentru asigurarea împotriva extragerii prin ridicare de la suport.
- 2 Utilizați mânerul încastat lateral și desprindeți prin ridicare aparatul de la suport.

› După dezasamblarea aparatului continuați cu ambalarea.

5 Eliminarea ca deșeu

PRECAUȚIE

Poluarea mediului în caz de eliminare ca deșeu necorespunzătoare

Aparatul cât și ambalajul de transport aferent constau predominant din materii prime reciclabile.

Aparat: Aparatele defecte și accesoriile nu au ce căuta în deșeurile menajere. Asigurați-vă că sunt eliminate ca deșeu conform prescripțiilor aparatele vechi și, după caz, accesoriile existente.

Ambalaj: Asigurați-vă că este eliminat ca deșeu conform prescripțiilor ambalajul de transport.





KACO blueplanet 25.0 NX3 M3

KACO blueplanet 30.0 NX3 M3

KACO blueplanet 33.0 NX3 M3

Lühijuhend

- **Ingliseelse algupärase versiooni tõlge eesti keelde**



Elektrik
Olulised ohutusjuhised



Android-App



iOS-App



Homepage –
Product information's

Käesolev juhend on toote osa ja seda peab järgima. Peale selle peab seda hoidma kohas, mis on igal ajal vabalt ligipääsetav.

Sisukord

1	Paigaldus.....	256	2	Kasutuselevõtt.....	263
1.1	Ohutus	256	3	Hoolitus ja tõrgete kõrvaldamine.....	264
1.2	Tarnekomplekt.....	256	3.1	Visuaalne kontroll.....	264
1.3	Paigalduskoha valimine	257	3.2	Puhastamine	264
1.4	Seinahoidiku montaaž.....	258	3.2.1	Korpuse ja radiaatori puhastamine	264
1.5	Seadme kinnitamine.....	258	4	Kasutusest kõrvaldamine	
1.6	Elektriliselt ühendamine	259		ja demonteerimine	265
1.6.1	Inverteri üldvaade alt	259	4.1	Seadme väljalülitamine.....	265
1.6.2	AC-ühenduse ettevalmistamine	260	4.2	Seadme eemaldamine.....	265
1.6.3	DC-ühenduse konfigureerimine	261	4.3	Seadme demonteerimine	265
1.7	Potentsiaaliühtlustuse loomine	262	5	Utiliseerimine	265
1.8	Wifi-mooduli ühendamine.....	262			
1.9	RS485 liitmik	263			

Õiguslikud sätted

Selles dokumendis sisalduv teave on ettevõtte KACO new energy GmbH omand. Avaldamine, terviklikult või osadena, vajab ettevõtte KACO new energy GmbH kirjalikku nõusolekut.

KACO garantii

Hetkel kehtivad garantiitingimused saate alla laadida veebist aadressilt <http://www.kaco-newenergy.com>.

Kaubamärgid

Kõiki kaubamärke tunnustatakse ka siis, kui need ei ole eraldi tähistatud. Puuduv tähistus ei tähenda, et kaup või kaubamärk on vaba.

Tarkvara

Käesolev seade sisaldab avatud lähtekoodiga tarkvara, mis on kolmandate poolte väljatöötatud ning mida litsentsitakse muu hulgas GPL või LGPL alusel.

1 Paigaldus

1.1 Ohutus

Enne toote esmakordset kasutamist lugege ohutusjuhised tähelepanelikult läbi.

OHT

Ka pärast seadme pingevabaks lülitamist ja väljalülitamist esineb seadme ühendustel ja juhtmetel eluohtlikke pingeid!

Seadmes juhtmete ja/või klemmide/toitesiinide puudutamine võib põhjustada raskeid vigastusi või surma.

- › Ärge avage toodet.
- › Enne elektrilist ühendamist peab seade olema püsivalt monteeritud.
- › Järgige asjakohase energiaettevõtte kõiki ohutuseeskirju ja hetkel kehtivaid tehnilisi ühendustingimusi.
- › Seadme tohib monteerida, paigaldada ja kasutusele võtta üksnes sertifitseeritud elektrik.
- › Lülitage võrgupinge välja väliste kaitsmete inaktiveerimise teel.
- › Kontrollige elektrivoolu täielikku puudumist kõigil AC- ja DC-juhtmetel näpits-ampromeetri abil.
- › Ärge puudutage seadme välja ja sisse lülitamisel juhtmeid ja/või klemme/toitesini.



1.2 Tarnekomplekt

Artikkel	Kirjeldus	Kogus
A	Inverter	1 tk
B	Seinahoidik	1 tk
C	Paigaldustarvikute komplekt: Seinatüüblid ja kuuskantpoldid (4×) M5×14 mm polt (2×)	1 komplekt
D	DC-pistikühedus (Sunclix)	6 paari
E	AC-pistikühedus	1 tk
F	Wifi	1 tk
G	Dokumentatsioon	1 komplekt
H	RS485 liitmik	2 tk

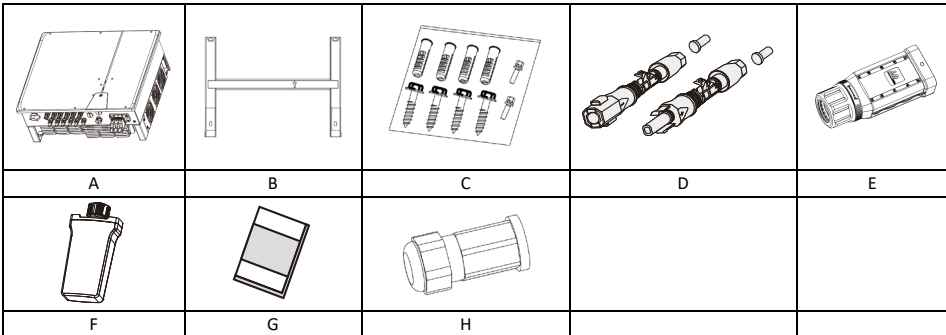

Tarnekomplekti kontrollimine

1. Uurige seadet põhjalikult.
2. Esitage transpordiettevõttele viivitamata kaebus järgmise kohta:
 - kahjustused pakendil, millest tulenevad kahjustused seadmel,
 - ilmselged kahjustused seadmel.
3. Edastage kahjuteade viivitamata transpordiettevõttele.
4. Kirjalikus vormis kahjuteade peab kuue päeva jooksul pärast seadme kättesaamist olema esitatud transpordiettevõttele. Vajaduse korral aitame teid hea meelega.

1.3 Paigalduskoha valimine

Paigalduskeskkond

1. Veenduge, et inverter paigaldataks lastele kättesaamatusse kohta.
2. Optimaalse tööoleku ja pika kasutusea tagamiseks tohib inverteri paigalduskeskkonna temperatuur olla max 40 °C.
3. Otsese päikesekiirguse, vihma, lume ja niiskuse vältimiseks inverterile soovitatakse inverter paigaldada kohtadesse, millel on kaitsev katus. Ärge katke inverterit pealt täielikult kinni.
4. Montaažitehnilised tingimused peavad olema inverteri kaalu ja suuruse jaoks sobivad. Inverter sobib paigaldamiseks massiivsele seinale, mis on vertikaalne või tahapoole kaldega (max 15°). Ei ole soovitatav paigaldada inverter kipsplaatidest või sarnastest materjalidest seinale. Inverter võib kaituse ajal põhjustada müra.

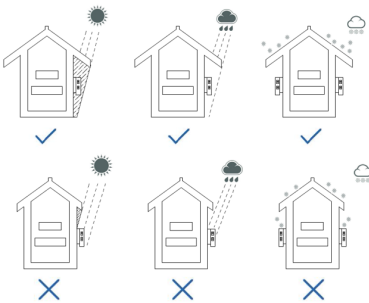

Joonis 1. Seade välja paigaldamisel

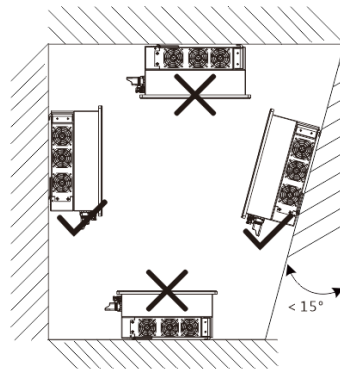

Joonis 2. Lubatud paigaldusasend

5. Soojuste piisava ärajuhtimise tagamiseks soovitatakse inverteri ja muude objektide vahel järgmised vahekaugused:

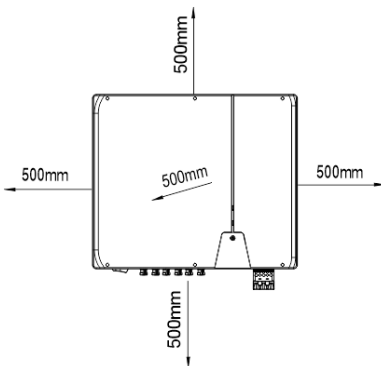

Joonis 3.1. Seade välja paigaldamisel

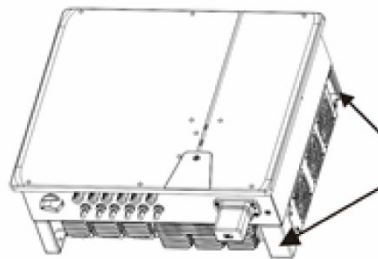

Joonis 3.2. Tõstepositsioon (parem külj)

1.4 Seinahoidiku montaaž

⚠ ETTEVAATUST



Sobimatu kinnitusmaterjali kasutamisest tingitud oht!

Sobimatu kinnitusmaterjali kasutamisel võib seade alla kukkuda ja seadme all viibivaid isikuid raskelt vigastada.

- › Kasutage üksnes montaažipinnale vastavat kinnitusmaterjali. Kaasasolev kinnitusmaterjal sobib üksnes müüritise ja betooni jaoks.
- › Monteerige seade üksnes püstises asendis.

MÄRKUS



Võimsuse vähenemine soojuste kogunemise tõttu!

Soovitatud minimaalsete vahekauguste eiramisel võib seade puuduliku ventilatsiooni ja sellega seotud soojuste tekkimise tõttu minna võimsuse reguleerimisele.

- › Järgige minimaalseid vahekauguseid ja tagage soojuste piisav ärajuhtimine.
- › Käituse ajal ei tohi seadme korpusel olla esemeid.
- › Tagage, et pärast seadme montaaži ei takistaks võõrkehad soojuste ärajuhtimist.

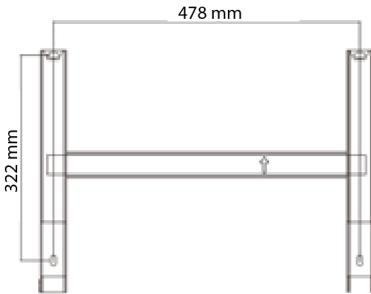

Joonis 4. Puuravad seinale montaažiks

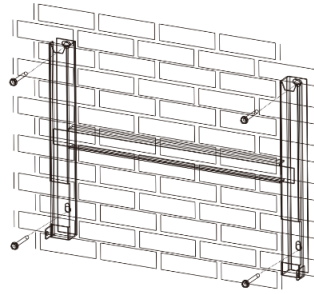

Joonis 5. Seinahoidiku montaaž

Legend

- | | |
|---|--------------------------|
| 1 Puurida neli ava (Ø 10 mm sügavusega 70 mm) | 3 Monteerida seinahoidik |
| 2 Sisestada poldid ja tüüblid | |

ⓘ Pappkarp on koos hoidiku ja montaažikomplektiga pakendist välja võetud ja avatud.

1 Märgistage riputusasend vastavalt hoidiku asendile nelja märgistuse abil seinapinnale.

2 Märgistage puuravade asukohad ja puurige neli ava.

MÄRKUS: Kahe seadme või seadme ja lae või põranda vahelisi minimaalseid vahekauguseid on joonisel 3.1 juba arvesse võetud.

3 Kinnitage hoidik montaažikomplektist sobiva kinnitusmaterjaliga seinale [XW-10].

MÄRKUS: Jälgige hoidiku õiget suunda. Hoidiku kinnitamisel peab nool olema ülespoole ja nähtaval.

» Jätka seadme montaažiga.

1.5 Seadme kinnitamine

⚠ ETTEVAATUST



Vigastusohut asjatundmatu tõstmise ja transportimise tõttu.

Asjatundmatu tõstmise tõttu võib seade ümber minn ja siis alla kukkuda.

- › Tõstke seadet alati vertikaalselt selle jaoks ettenähtud käepidemesüvenditest.
- › Kasutage valitud montaažikõrguse jaoks ronimise abivahendit.
- › kandke seadme tõstmisel ja maha tõstmisel kaitsekindaid ja turvajalatsaid.

Seadme töstmine ja monteerimine

☰ Monteerige seinahoidik.

- 1 Tõstke seadet käepidemesüvenditest (vt joonis 3.2). Jälgige seadme raskuskeset!
 - 2 Pange seade montaažikaarele. Kontrollige radiaatori mõlemat külge, et tagada selle kindel kinnitus.
 - 3 Sisestage kaasasolevad poldid (2x M5x14 mm) hoidiku keelde ja monteerige seade kaitseks väljatõstmise vastu mõlemalt küljelt [X P / mmm 2,5 Nm]
- » Pärast seadme montaaži jätkake elektripaigaldisega.

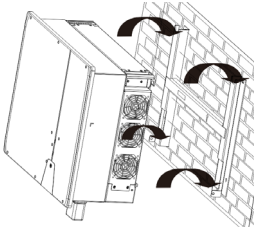

Joonis 6. Inverteri seinahoidikusse haakimine

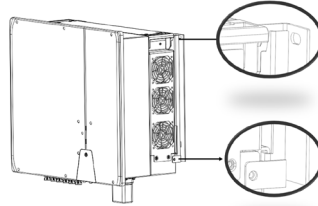

Joonis 7. Seadme kindla kinnituse kontrollimine

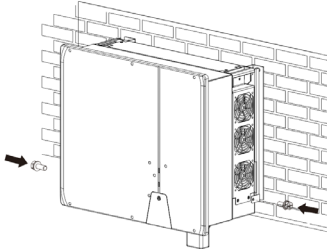

Joonis 8.1. Inverteri kinnitamine

1.6 Elektriliselt ühendamine



MÄRKUS

Valige juhtme ristlõige, kaitsme liik ja kaitsme väärtus vastavalt järgmistele raamtingimustele: riigipõhised paigaldusstandardid; seadme võimsusklass; juhtme pikkus; juhtme paigalduse liik; kohalikud temperatuurid.

1.6.1 Inverteri üldvaade alt

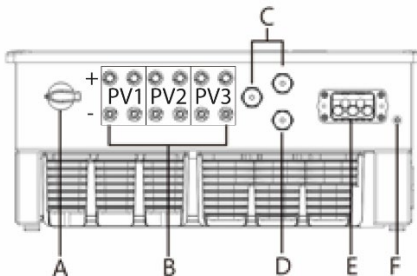

Joonis 8.2. Ühenduspool: Legend

A	Integreeritud DC-lahklüliti	D	COM 3 – wifi pulkühendus
B	DC-ühendus fotoelektrilisele generaatorile	E	AC-ühenduspesa
C	COM1&2 – RJ45 pesa RS485 liitmiku jaoks	F	Potentsiaaliühtlustuse asukoht

1.6.2 AC-ühenduse ettevalmistamine

🔄 Olete montaaži lõpetanud.

- 1 Valige õiged tihendustarvikud. Tihenduse kaabli soovitatav välisläbimõõt (joonis 9 / pos 1) on 20–24 mm. Tihenduse kaabli soovitatav välisläbimõõt (joonis 9 / pos 2) on 24,5–30 mm.
- 2 Soovitatav kaabli tüüp on YJVR või YJV. Eemaldage kaablikest [95–100 mm] ja juhtige läbi katte.
- 3 Eemaldage soonte N, L1, L2, L3, PE isolatsioon 20–25 mm pikkuses.
 - » Ühendage elektriliselt.

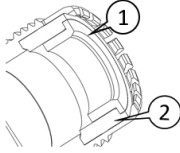

Joonis 9. Õige tihendi valimine

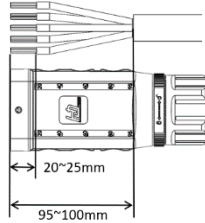

Joonis 10. Kaabli ettevalmistamine

AC-ühenduse tegemine

🔄 AC-juhe on ettevalmistatud.

- 1 Juhtige konfigureeritud kaabel läbi mutri ja kate (joonis 11, pos 1 ja 2) ja kinnitage vastavalt juhtmete järjekorrale kontaktialusele (joonis 11 / pos 3) kaasasoleva sisekuuskantvõtme abil [$\mathcal{K}A_3$ 3/||| 4,0 Nm].
- 2 Tõmmake kate (joonis 11, pos 3) nii üle pistiku, et ava on kattes nähtaval (joonis 12).
- 3 Pingutage mutter kahvelvõtmeaga kinni ja lõpetage paigaldus klõpsühendusega [$\mathcal{K}W_{50}$ 10,0 Nm].

MÄRKUS: AC-pistikühendus on kindlalt ühendatud, kui see fikseerub kuuldavalt. (joonis 13)

- 4 Kui mutter on täielikult kinni pingutatud, saab lukustusrõngast keerata, et mutter fikseerida.
- 5 Vedage juhtmed nõuetekohaselt ja vastavalt järgmistele reeglitele:
 - Vedage juhtmed ümber seadme minimaalselt 30 cm kauguselt.
 - Ärge vedage juhtmeid üle pooljuhtide (radiaatori).
 - Liiga suured paindejõud ohustavad kaitseaset. Vedage kaablid vähemalt kaabli neljakordse läbimõõduga painderaadiusega.

» Seade on toitevõrku ühendatud.

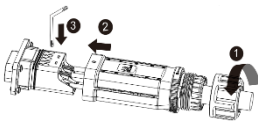

Joonis 11. Soonte ühendamine

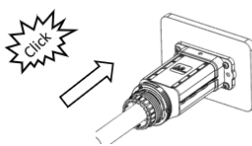

Joonis 12. Katte paigaldamine



Joonis 13. Mutri kinnipingutamine

Legend

1 tihend	3 kate
2 kontaktialus	4 mutter

1.6.3 DC-ühenduse konfigureerimine

OHT

Elektriõigist põhjustatud eluohut!

Pinget juhtivate ühenduste puudutamine põhjustab raskeid vigastusi või surma. Fotoelektrilisele generaatorile mõjuva päikesekiirguse korral on DC-juhtmete avatud otses alalispinge.

- › Veenduge, et fotoelektrilistel moodulitel on maa suhtes hea isolatsioon.
- › Statistiliste andmete kohasel kõige külmemal päeval ei tohi fotoelektriliste moodulite maksimaalne tühikäigu pinge ületada inverteri maksimaalset sisendpinget.
- › Kontrollige DC-juhtmete polaarsust.
- › DC-pinge puudumine tagatud.
- › Ärge lahutage DC-pistikühendusi koormuse all.

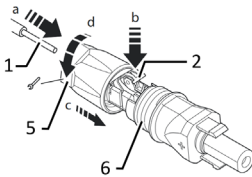

Joonis 14. Soonte sisestamine

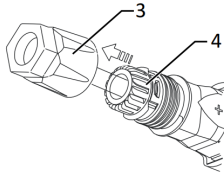

Joonis 15. Elemendi hülssi lükkamine

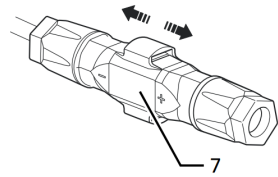

Joonis 16. Kinnituse kontrollimine

Legend

1	DC-ühenduse soon	5	kaabli keermesliide
2	vedru	6	kontaktpistik
3	element	7	liides
4	hülss		

 Olete montaaži lõpetanud.

 **MÄRKUS:** Enne isoleerimist jälgige, et te ei lõikaks üksikuid sooni ära.

1 Sisestage soleeritud sooned koos keerutatud keemetega ettevaatlikult kuni ühenduseni.

MÄRKUS: Keermeotsad peavad olema vedrus nähtaval.

2 Sulgege vedru nii, et vedru fikseerub, ja lükake element hülssi.

3 Pange kaabli keermesliitele vastumutter ja pingutage kinni [\sqrt{W}_{15} / mm] 1,8 Nm].

4 Viige element kontaktpistikuga kokku.

» Elektriline ühendamine

Fotoelektrilise generaatori ühendamine

 DC-pistikühendus peab olema konfigureeritud ja fotoelektriline generaator kontrollitud tagamaks, et puudub maandus.

MÄRKUS: Pöörake tähelepanu PV1, PV2 ja PV3 erinevale voolukoormusele sõltuvalt seadme võimsusklassist! Vt max sisendvoolu andmelehel, samuti täielikus käsiraamatus.

1 Võtke kaitsekorgid vajalikelt DC-ühendustel seadme alumisel küljel ära.

2 Sisestage DC-pistikühendused paaridena DC-pluss- ja DC-miinus-ühenduspiistikusse (vt joonis 8.2).

› Seade on fotoelektrilise generaatoriga ühendatud.

1.7 Potentsiaaliühtlustuse loomine



MÄRKUS

Sõltuvalt kohalikest paigalduseeskirjadest võib olla vajalik seadme teise maandusühendusega maandamine. Selleks võib kasutada seadme alumisel küljel olevat keermepeolti.



Seade on monteeritud hoidikule.

- 1 Sisestage maandusjuhe sobivasse M5 rõngaskaablikinga ja pigistage kontakt kinni.
- 2 Joondage klemm koos maandusjuhtmega poldile.
- 3 Keerake polt tugevalt korpuse sisse (P. 2/  2,5 Nm).

» Korpus on hõlmatud potentsiaaliühtlustusega

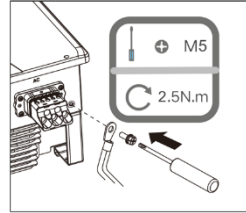

Joonis 17. Maanduse ühendamine

Legend

1	M5 rõngaskaabliking	2,5 Nm
2	Maanduse kaitsejuhe	16–25 mm ²
3	M5 polt (juba monteeritud)	

1.8 Wifi-mooduli ühendamine



MÄRKUS

Inverteri kahjustamise oht elektrostaatilisest laadusest

Inverteri sisemised detailid võivad elektrostaatilisest laadusest tõttu pöördumatult kahjustada saada.

- » Maandage end enne detailide puudutamist.
- » COM3 liitmik sobib üksnes tarnekomplektis sisalduva wifi-pulga või ettevõttes KACO new energy lisavarustusena saadaval 4G-pulga jaoks.



Seade on monteeritud hoidikule.

- 1 Eemaldage COM3 liitmiku kork.
- 2 Pistke wifi-moodul olemasolevasse liitmikku või kinnitage wifi-mooduli mutri abil liitmikku.
- 3 Tagage, et moodul on kindlalt ühendatud ja moodulil olev etikett on nähtaval.

» Wifi-moodul on seadmega ühendatud.

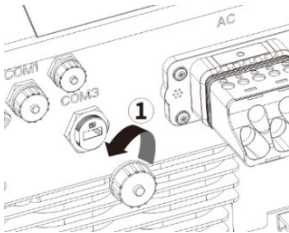

Joonis 18. Katte eemaldamine

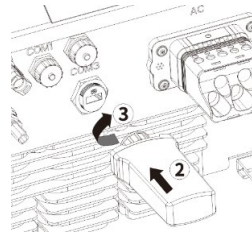

Joonis 19. Wifi-pulga ühendamine

1.9 RS485 liitmik



MÄRKUS

RJ45 pesaga ühendamiseks on vaja 5E või sellest kõrgemasse kategooriasse kuuluvat võrgukaablit. Vältimistingimustes kasutamiseks on lubatud UV-kiirguse kindlus ja maksimaalne paigalduspikkus (üle kõigi Inverterite) 1000 m.

Inverteri kahjustamise oht elektrostaatilise lahenduse tõttu

Inverteri sisemised detailid võivad toite- ja signaalkaabli vale juhtmestiku tõttu pöördumatult kahjustada saada. Kõik garantiinõuded kaotavad seeläbi kehtivuse.

› Jälgige, et kabel oleks õigesti veetud.

Seade on monteeritud hoidikule.

1 Keerake sideühenduse (COM1 või COM2) kattekork maha (vt joonis all, pöörake tähelepanu järjekorrale ja noolte suundadele). Juhtige võrgukaabel läbi keermehülssi (sh üleviskemutri).

2 Juhtige võrgukaabel läbi keermehülssi (sh üleviskemutri).

3 Konfigureerige sidekaabel nagu on näidatud joonisel 21 (standardi DIN 46228-4 kohaselt, kliendipoolselt valmis seatud).

4 Pange võrgukaabel ühendusse COM1 või COM2 (vt joonis 19. Pöörake tähelepanu järjekorrale ja noolte suundadele).

5 Pingutage keermehülss kinni, seejärel keerake lõpuks üleviskemutter kinni (pos 5 ja 6).

› RS485 kaabel on seadmega ühendatud.

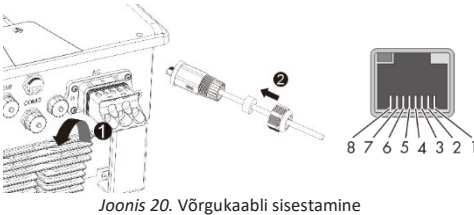

Joonis 20. Võrgukaabli sisestamine

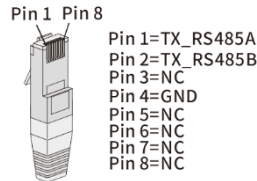

Joonis 21. Kaabli ühendamise paigutus

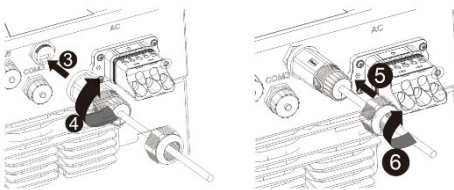

Joonis 22. Võrgukaabli ühendamine

Legend

1	kattekork
2	võrgukaabel
3	keermehülss
4	tihend koos üleviskemutriga

2 Kasutuselevõtt

Märkus: Seade võetakse kasutusele rakendusega mobiilse lõppseadme abil. **KACO Tooli** nimeline rakendus on saadaval Androidi või IOS-i jaoks (vt QR koodi Google Playstore'i või App Store'i jaoks käesoleva lühijuhendi lisan).

Wifi-võrgu konfiguratsiooni, parameetrite seadistuste ja põsivara uuenduste üksikasjaliku kirjelduse leiate [KACO new energy](https://www.kacoenergy.com) kodulehe allalaadimiste osast järgmisest kasutusjuhiseist: **wifi rakenduse seadistused**.

Märkus: Esmaseks kasutuselevõtuks ei ole salasõna vaja. Seadme põhine salasõna on siiski hilisemaks parameetrite muutmiseks vajalik. Selleks on vaja seadme tüübisildil olevat seerianumbrit. Selleks et saaksime teid võimalikult kiiresti aidata, märkige see number üles enne, kui võtate ühendust meie klienditeenindusega.

3 Hooldus ja tõrgete kõrvaldamine

3.1 Visuaalne kontroll

Kontrollige toodet ja juhtmeid väliselt nähtavate kahjustuste suhtes ja jälgige vajadusel tööolekunäitu. Kahjustuste korral teavitage paigaldajat. Remontida tohib üksnes elektrik.



OHT

Ohtlik pinge kahe tööpinge tõttu

Seadmes juhtmete ja/või klemmide puudutamine võib põhjustada raskeid vigastusi või surma. Kondensaatorte tühjenemise aeg on kuni 5 minutit.

- › Seadet tohib avada ja hooldada üksnes sertifitseeritud ja energiatevõtte volitusega elektrik.
- › Lahutage AC- ja DC-pool ja oodake vähemalt 5 minutit.



MÄRKUS

Seadme korpusel ei ole detaile, mida saab klient parandada.

Laske seadme nõuetekohast tööd regulaarselt elektrikul kontrollida ja probleemide korral pöörduge alati süsteemi tootja teeninduse poole.

3.2 Puhastamine

3.2.1 Korpuse ja radiaatori puhastamine



ETTEVAATUST

Ärge kasutage suruõhku ega kõrgsurvepesurit!

- › Eemaldage seadme pinnalt regulaarselt tolm tolmuimeja või pehme pintsliga.
- › Vajaduse korral eemaldage tolm ventilatsiooniavadelt.

 Aktiveerige seade vastavalt ohutusreeglitele DC- ja AC-poleel.

1 Puhastage radiaator.

› Seadme sisselülitamine

4 Kasutusest kõrvaldamine ja demonteerimine

4.1 Seadme väljalülitamine

OHT

Ka pärast seadme pingevabaks lülitamist ja väljalülitamist esineb seadme ühendustel ja juhtmetel eluohtlikke pingeid!



Seadmes juhtmete ja/või klemmide puudutamine võib põhjustada raskeid vigastusi või surma.

- › Enne elektrilist ühendamist peab seade olema püsivalt monteeritud.
- › Järgige asjakohase energiaettevõtte kõiki ohutuseeskirju ja hetkel kehtivaid tehnilisi ühendustingimusi.
- › Seadet tohib avada ja hooldada üksnes sertifitseeritud elektrik.
- › Lülitage võrgupinge välja väliste kaitsmete inaktiveerimise teel.
- › Kontrollige elektrivoolu täielikku puudumist kõigil AC- ja DC-juhtmetel näpits-ampromeetri abil.
- › Ärge puudutage seadme välja ja sisse lülitamisel juhtmeid ja/või klemme/toitesüsteemi.
- › Hoidke seade töö ajal suletuna.

HOIATUS

Põletusoht kuumade korpuseosade tõttu

Korpuseosad võivad kaituse ajal kuumaks minna.

- › Kaituse ajal puudutage üksnes seadme korpuse kaant.

4.2 Seadme eemaldamine

 Lülitage seade pingevabaks ja kindlustage uuesti sisselülitamise vastu.

1 Lahutage AC-pistikühendus seadmelt.

2 Lahutage DC-juhtmed DC-pistikühendustest ja paigaldage kaitsekorgid.

› Pärast seadme mahavõtmist jätkake demonteerimisega.

4.3 Seadme demonteerimine

 Seade väljalülitatud ja eemaldatud.

1 Eemaldage väljatõstmise vastu kaitsev polt hoidikult.

2 Kasutage külgmise käepidemesüvendeid ja tõstke seade hoidikult maha.

› Pärast seadme mahavõtmist jätkake pakkimisega.

5 Utiliseerimine

ETTEVAATUST



Keskkonnakahjud mittenõuetekohase utiliseerimise korral

Nii seade kui ka juurdekuuluv transpordipakend koosnevad peamiselt taaskasutatavatest toorainetest.

Seade: Defektsed seadmed ja tarvikud ei kuulu olmeprügisse. Tagage, et vanad seadmed ja võimalikud olemasolevad tarvikud suunatakse nõuetekohasesse utiliseerimisse.

Pakend: Tagage, et transpordipakend suunatakse nõuetekohasesse utiliseerimisse.



KACO blueplanet 25.0 NX3 M3

KACO blueplanet 30.0 NX3 M3

KACO blueplanet 33.0 NX3 M3

Kratke upute

■ Hrvatski prijevod njemačkog prijevoda engleske izvorne verzije



Električar
Važne sigurnosne napomene



Android-App



iOS-App



Homepage –
Product information's

Ove upute sastavni su dio proizvoda i moraju se uzeti u obzir. Osim toga, potrebno ih je čuvati na mjestu kojemu se u svako doba može pristupiti.

Sadržaj

1	Montaža.....	268	2	Puštanje u rad.....	275
1.1	Sigurnost.....	268	3	Održavanje i uklanjanje smetnji.....	276
1.2	Opseg isporuke.....	268	3.1	Vizualna provjera.....	276
1.3	Odabir mjesta postavljanja.....	269	3.2	Čišćenje.....	276
1.4	Montaža zidnog držača.....	270	3.2.1	Čišćenje kućišta i rashladnog tijela.....	276
1.5	Postavljanje uređaja.....	270	4	Isključivanje rada uređaja	
1.6	Električno priključivanje.....	271		i demontaža.....	277
1.6.1	Opći prikaz pretvarača odozdo.....	271	4.1	Isključivanje uređaja.....	277
1.6.2	Priprema AC priključka.....	272	4.2	Deinstalacija uređaja.....	277
1.6.3	Konfiguriranje DC priključka.....	273	4.3	Demontaža uređaja.....	277
1.7	Uspostava izjednačenja potencijala.....	274	5	Zbrinjavanje.....	277
1.8	Priključivanje WiFi modula.....	274			
1.9	RS485 priključak.....	275			

Pravne odredbe

Informacije sadržane u ovom dokumentu vlasništvo su društva KACO new energy GmbH. Za objavljivanje, u potpunosti ili djelomično, potrebna je pisana suglasnost društva KACO new energy GmbH.

KACO jamstvo

Trenutačne uvjete jamstva možete preuzeti s internetske stranice <http://www.kaco-newenergy.com>.

Zaštitni znak

Svi zaštitni znakovi su priznati, čak i ako nisu posebno označeni. Nedostatak oznake ne znači da je proizvod ili znak dostupan.

Softver

Ovaj uređaj sadrži softver Open Source, koji su treće strane razvile i koji se, među ostalim, licencira i pod licencama GPL odn. LGPL.

1 Montaža

1.1 Sigurnost

Prije prve upotrebe proizvoda pažljivo pročitajte ove sigurnosne upute.

OPASNOST

Naponi opasni za život postoje na priključcima i vodovima u uređaju i nakon aktivacije i isključivanja uređaja!

Dodirivanje vodova i/ili stezaljki / vodljivih tračnica u uređaju može izazvati teške ozljede ili smrt.

- › Ne otvarajte proizvod.
- › Uređaj prije električnog priključivanja mora biti čvrsto montiran.
- › Slijedite sve sigurnosne propise i trenutno važeće tehničke uvjete priključivanja nadležnog poduzeća za opskrbu energijom.
- › Isključivo ovlašteni električar smije montirati, instalirati i puštati uređaj u pogon.
- › Isključite mrežni napon tako što ćete deaktivirati vanjske sigurnosne elemente.
- › Provjerite jesu li svi vodovi AC i DC u potpunosti bez struje.
- › Pri isključivanju i uključivanju uređaja nemojte dodirivati vodove i/ili stezaljke / vodljive tračnice.



1.2 Opseg isporuke

Proizvod	Opis	Količina
A	Pretvarač	1 komad
B	Zidni držač	1 komad
C	Set pribora za montažu: Tiple i imbus vijci (4 ×) M5 × 14 mm vijak (2×)	1 set
D	DC spojnica (Sunclix)	6 parova
E	AC spojnica	1 komad
F	WiFi	1 komad
G	Dokumentacija	1 set
H	RS485 priključak	2 komad

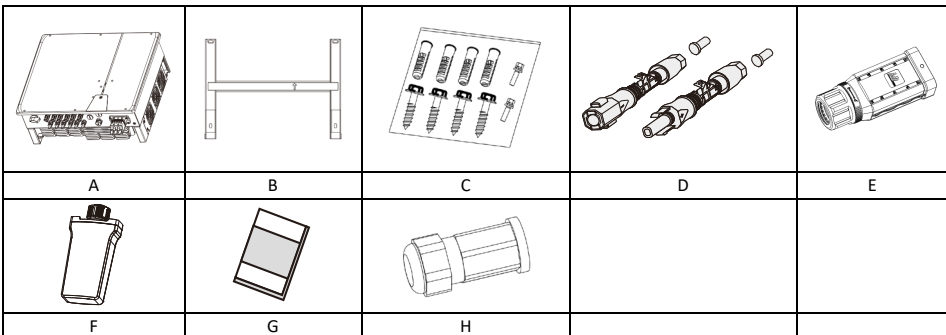

Provjerite opseg isporuke

1. Detaljno pregledajte uređaj.
2. Transportnom poduzeću odmah reklamirajte:
 - Oštećenja ambalaže koja upućuju na oštećenja uređaja.
 - Očita oštećenja na uređaju.
3. Prijavu štete odmah prosljedite transportnom poduzeću.
4. Transportno poduzeće unutar šest dana nakon primitka uređaja mora zaprimiti pisanu prijavu štete. Ako je potrebno, rado ćemo vam pomoći.

1.3 Odabir mjesta postavljanja

Montažni prostor

1. Osigurajte da se pretvarač montira izvan dohvata djece.
2. Da bi se osigurali optimalno radno stanje i dug vijek trajanja, temperatura u prostoru montaže pretvarača trebala bi iznositi najviše 40 °C.
3. Da bi se izbjegli izravno sunčevo zračenje, kiša, snijeg i vlaga na pretvaraču, preporučuje se montaža pretvarača na mjestima koja imaju zaštitni krov. Nemojte potpuno prekrivati gornju stranu pretvarača.
4. Tehnički uvjeti montaže moraju odgovarati težini i veličini pretvarača. Pretvarač je namijenjen za montažu na masivan zid koji je okomito ili prema natrag pod nagibom (najviše 15°). Ne preporučuje se montaža pretvarača na zid od gipsanih kartonskih ploča ili sličnih materijala. Pretvarač tijekom rada može ispuštati zvukove.

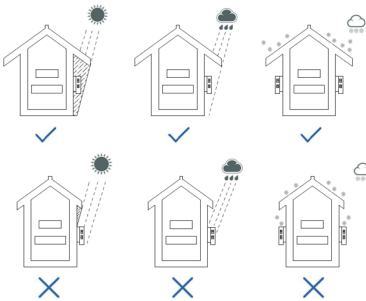

Sl. 1: Uređaj pri vanjskoj montaži

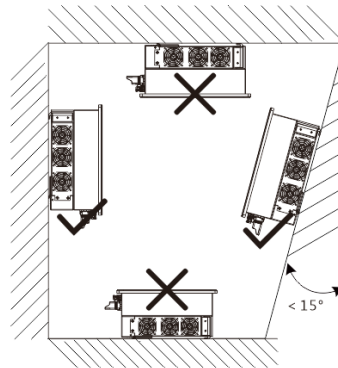

Sl. 2: Dopušten položaj postavljanja

5. Da bi se osigurao dostatan odvod zraka, preporučuju se sljedeći razmaci između pretvarača i drugih objekata:

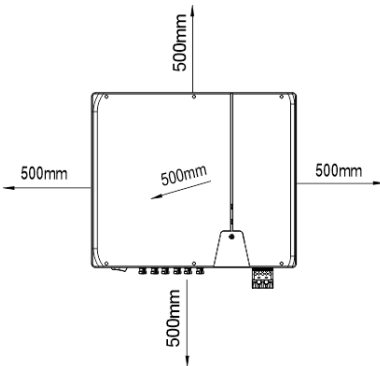

Sl. 3.1: Uređaj pri vanjskoj montaži

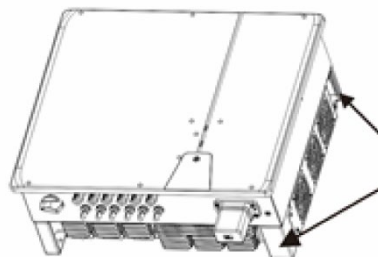

Sl. 3.2: Položaj pridizanja (desna strana)

1.4 Montaža zidnog držača

OPREZ



Opasnost pri upotrebi neprikladnog materijala za pričvršćivanje!

U slučaju upotrebe neprikladnog materijala za pričvršćivanje uređaj može pasti i teško ozlijediti osobe ispod uređaja.

- › Upotrebljavajte samo materijal za pričvršćivanje koji odgovara montažnoj podlozi. Priloženi materijal za pričvršćivanje prikladan je samo za zidane konstrukcije i beton.
- › Postavite uređaj u uspravnom položaju.

NAPOMENA



Smanjenje snage uslijed akumulirane topline!

U slučaju nepridržavanja preporučenih minimalnih razmaka, radna snaga uređaja može se smanjiti zbog nedostatka zraka i stvaranja topline koji je povezan s tim.

- › Pridržavajte se minimalnih razmaka i osigurajte dostatan odvod topline.
- › Tijekom rada ne smiju se nalaziti predmeti na kućištu uređaja.
- › Osigurajte da nakon montaže uređaja nema stranih tijela koja bi mogla ometati odvod topline.

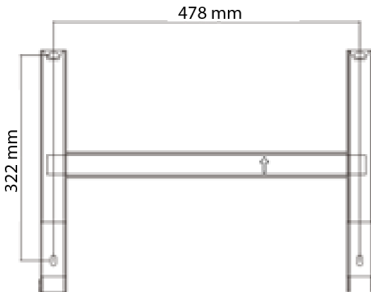

Sl. 4: Provrti za montažu na zid

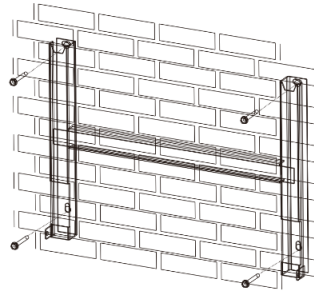

Sl. 5: Montaža zidnog držača

Legenda

- | | | | |
|---|--|---|------------------------|
| 1 | Probušite četiri rupe (Ø 10 mm dubine 70 mm) | 3 | Montirajte zidni držač |
| 2 | Umetnite vijke i tiple | | |

 Kartonaža s držačem i setom za montažu izvađena je iz ambalaže i otvorena.

- 1 Označite položaj vješanja prema položaju držača četirima oznakama na površini zida.
- 2 Označite položaje provrta i probušite četiri rupe.

NAPOMENA: Minimalni razmaci između dvaju uređaja odn. između uređaja i stropa odn. poda već su uzeti u obzir u crtežu 3.1.

- 3 Pričvrstite držač na zid s pomoću prikladnog materijala za pričvršćivanje u setu za montažu [KW-10].

NAPOMENA: Obratite pozornost na ispravno poravnanje držača. Strelica mora pokazivati prema gore i biti vidljiva kada se držač pričvršćuje.

» Nastavite s montažom uređaja.

1.5 Postavljanje uređaja

OPREZ



Opasnost od ozljeda zbog nestručnog podizanja i transporta.

Uslijed nestručnog podizanja uređaj se može prevrnuti pa pasti.

- › Uvijek okomito podižite uređaj držeći ga za udubljenja predviđena za to.
- › Koristite se pomagalom za penjanje za odabranu visinu montaže.
- › Nosite zaštitne rukavice i zaštitne cipele pri podizanju i spuštanju uređaja.

Podizanje i montiranje uređaja

U Zidni držač montiran je.

- 1 Podignite uređaj držeći ga za udubljenja (pogledajte sl. 3.2). Obratite pozornost na težište uređaja!
- 2 Postavite uređaj na montažno postolje. Provjerite obje strane rashladnog tijela da biste se uvjerali da stabilno dosjeda.
- 3 Umetnite priložene vijke (2 x M5 x 14 mm) u utor držača i montirajte uređaj obostrano da biste osigurali da se ne priđiže [X P / mll 2,5 Nm]

» Nakon montaže uređaj nastavite s električnom instalacijom.

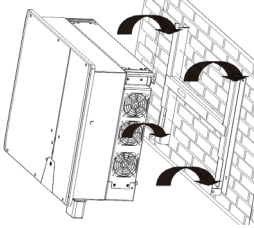

Sl. 6: Ovjesite pretvarač u zidni držač

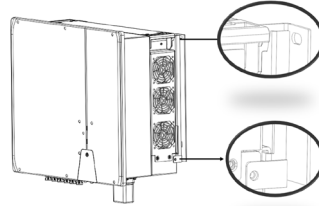

Sl. 7: Provjerite siguran dosjed uređaja

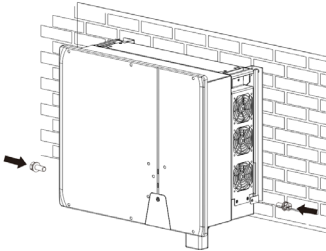

Sl. 8.1: Pričvrstite pretvarač

1.6 Električno priključivanje



NAPOMENA

Odaberite poprečni presjek vodova, vrstu osigurača i vrijednost osigurača prema sljedećim okvirnim uvjetima:

Instalacijske norme specifične za zemlju; razred snage uređaja; duljina vodova; vrsta postavljanja vodova; lokalne temperature.

1.6.1 Opći prikaz pretvarača odozdo

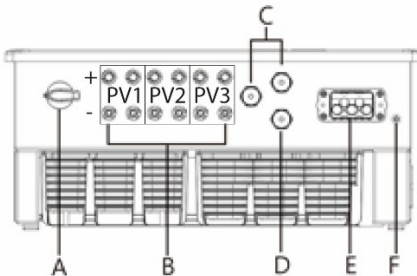

Sl. 8.2: Priključna strana: Legenda

A	Integrirani DC razdjelnik	D	COM 3 – WiFi-Stick priključak
B	DC priključak za PV generator	E	AC priključna utičnica
C	COM1&2 – RJ45 utičnica za RS485 priključak	F	Položaj izjednačavanja potencijala

1.6.2 Priprema AC priključka

☺ Završili ste s postupkom montaže.

- 1 Odaberite ispravan pribor za brtvljenje. Preporučeni vanjski promjer kabela za brtvljenje (sl. 9 / pol. 1) iznosi 20 – 24 mm. Preporučeni vanjski promjer kabela za brtvljenje (sl. 9 / pol. 2) iznosi 24,5 – 30 mm.
 - 2 Preporučuje se tip kabela YJVR ili YJV. Uklonite izolaciju kabela [95 – 100 mm] i uvedite kabel kroz pokrov.
 - 3 Izolirajte žice N, L1, L2, L3, PE za 20 – 25 mm.
- » Provedite električni priključak.

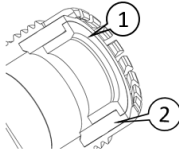

Sl. 9: Odabir ispravne brtve

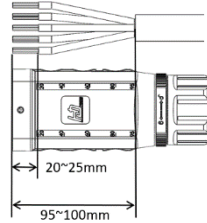

Sl. 10: Priprema kabela

Postavljanje AC priključka

☺ Pripremljen je AC vod.

- 1 Provedite konfigurirani kabel kroz maticu i pokrov (sl. 11 pol. 1 i 2) i pričvrstite prema redoslijedu vodova na nosaču kontakta (sl. 11/pol. 3) s pomoću priloženog imbus ključa [$\times P_3/m$] 4,0 Nm].
- 2 Povucite poklopac (sl. 11, pol. 3) preko utikača tako da se vidi rupa na poklopcu (sl. 12).
- 3 Zategnite maticu viljuškastim ključem i dovršite instalaciju zvukom „klik“ [$\times W_{50}/m$] 10,0 Nm].

NAPOMENA: AC utični spoj čvrsto je spojen kada se čujno uglati. (Sl. 13.)

- 4 Kada je matica potpuno pritegnuta, sigurnosni se prsten može okrenuti da bi se matica fiksirala.
- 5 Položite vodove u skladu s pravilima struke i prema sljedećim pravilima:
 - položite vodove oko uređaja s minimalnim razmakom od 30 cm.
 - nikada ne polažite vodove preko poluvodiča (rashladno tijelo).
 - prevelike sile savijanja ugrožavaju vrstu zaštite. Položite vodove s radijusom savijanja najmanje četiri puta kao promjer kabela.

» Uređaj je priključen na opskrbnu mrežu.

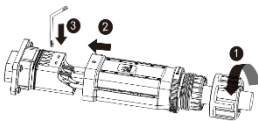

Sl. 11: Prikliučivanje žica

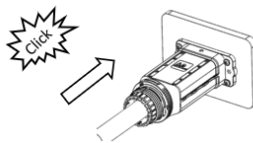

Sl. 12: Umetanje pokrova



Sl. 13: Zatezanje matica

Legenda

1 Brtva	3 Pokrov
2 Nosač kontakta	4 Matica

1.6.3 Konfiguriranje DC priključka

OPASNOST

Opasnost za život uslijed strujnog udara!

Dodirivanje priključaka koji provode napon može dovesti do teških ozljeda ili smrti. Ako je PV generator izložen sunčevom zračenju, na otvorenim krajevima DC vodova postoji istosmjerni napon.



- › Osigurajte da su PV moduli dobro izolirani u zemlji.
- › Na najhladnijem danu, prema statističkim podacima, najveći napon praznog hoda PV modula ne smije prelaziti najveći ulazni napon pretvarača.
- › Provjerite polaritet DC vodova.
- › Osigurajte da DC vodovi nisu pod naponom.
- › Ne odvajajte DC utikače pod naponom.

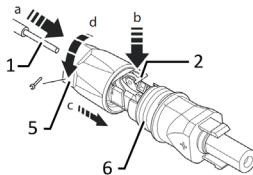

Sl. 14: Umetanje žica

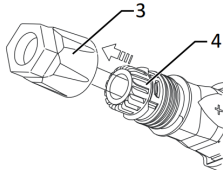

Sl. 15: Uvođenje umetka u čahuru

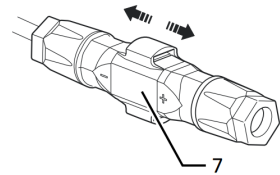

Sl. 16: Provjera pričvršćenja

Legenda

1	Žica za DC priključak	5	Kabelski vijci
2	Opruga	6	Kontaktni utikač
3	Umetak	7	Spojka
4	Čahura		

 Završili ste s postupkom montaže.

 **NAPOMENA: Prije izolacije pazite da ne odrežete neku žicu.**

1 Oprezno uvedite izolirane žice s upletenim žicama do priključka.

NAPOMENA: Krajevi upletenih žica moraju biti vidljivi u opruzi.

2 Zatvorite oprugu tako da se opruga uglati i ugrurne umetak u čahuru.

3 Kontrirajte i zategnite kabelske vijke [$\times W_{15}$ / \parallel 1,8 Nm].

4 Spojite umetak s kontaktnim utikačem.

» Provedite električni priključak

Priključivanje PV generatora

 Potrebno je konfigurirati DC utični priključak i PV generator da biste se uvjerali da ne postoji uzemljenje.

NAPOMENA: Imajte na umu različitu strujnu opteretivost dijelova PV1, PV2 i PV3 ovisno o razredu snage uređaja! Pogledajte najveću ulaznu struju u podatkovnom listu i u potpunom priručniku.

1 Skinite zaštitne kapice s potrebnih DC priključaka s donje strane uređaja.

2 Utaknite DC utične priključke u priključne utikače DC plus i DC minus (pogledajte sliku 8.2.)

» Uređaj je priključen s PV generatorom.

1.7 Uspostava izjednačenja potencijala



NAPOMENA

Ovisno o mjesnim instalacijskim propisima može biti potrebno uzemljiti uređaj drugim priključkom za uzemljenje. U tu svrhu može se upotrijebiti navojni svornjak s donje strane uređaja.



Uređaj je postavljen na držač.

- 1 Uvedite spoj za uzemljenje u prikladnu M5 prstenastu kablsku stopu i namjestite kontakt.
 - 2 Poravnajte priključnu zastavu sa spojem za uzemljenje na vijku.
 - 3 Čvrsto pritegnite vijak u kućište [P_2/  2,5 Nm].
- » Kućište je uključeno u izjednačavanje potencijala

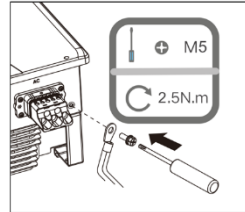

Sl. 17: Priključivanje uzemljenja

Legenda

1	M5 prstenasta kablaska stopa	2,5 Nm
2	Uzemljenje zaštitnog vodiča	16 – 25 mm ²
3	M5 vijak (već montiran)	

1.8 Priključivanje WiFi modula



NAPOMENA

Opasnost od oštećenja pretvarača uslijed elektrostatičkog pražnjenja

Unutarnje komponente pretvarača mogu se uslijed elektrostatičkog pražnjenja nepopravljivo oštetiti.

- » Uzemljite se prije nego što dodirujete komponente.
- » Priključak COM3 prikladan je samo za WiFi štapić obuhvaćen opsegom isporuke ili 4G štapić koji možete po želji dobiti od društva KACO new energy.



Uređaj je postavljen na držač.

- 1 Uklonite kapicu s priključka COM3
 - 2 Umetnite WiFi modul u postojeći priključak i pričvrstite ga u priključku s pomoću matice WiFi modula.
 - 3 Osigurajte da je modul čvrsto priključen i da se vidi etiketa na modulu.
- » WiFi modul priključen je na uređaj.

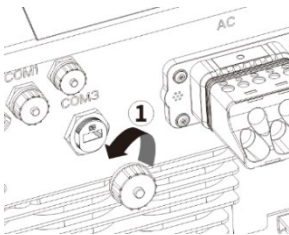

Sl. 18: Uklanjanje pokrova

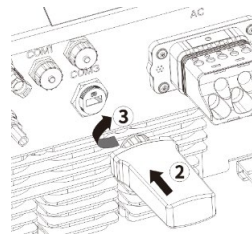

Sl. 19: Priključivanje WiFi štapića

1.9 RS485 priključak



NAPOMENA

Za priključak u utičnicu RJ45 potreban je mrežni kabel kategorije 5E ili više.

Za vanjsku upotrebu dopuštena je otpornost na UV zračenje i maksimalna duljina postavljanje (preko svih pretvarača) 1000 m.

Opasnost od oštećenja pretvarača uslijed elektrostatičkog pražnjenja

Unutarnje komponente pretvarača mogu se nepopravljivo oštetiti uslijed pogrešnog ožičenja između kabela snage i signalnog kabela. U tom slučaju prestaju važiti svi jamstveni zahtjevi.

› Obratite pozornost na pravilno polaganje kabela.

Uređaj je postavljen na držač.

1 Skinite pokrovnu kapicu komunikacijskog priključka (COM1 ili COM2) (pogledajte prikaz dolje, imajte na umu smjer slijeda i strelica). Provedite mrežni kabel kroz navojnu čahuru (uklj. zakretni priključak).

2 Provedite mrežni kabel kroz navojnu čahuru (uklj. zakretni priključak).

3 Konfigurirajte komunikacijski vod kao što je prikazano na slici 21 (prema normi DIN 46228-4, korisnik stavlja na raspolaganje).

4 Utaknite mrežni kabel u dio COM1 ili COM2 (pogledajte sl. 19. pratite slijed i smjerove strelica)

5 Zategnite navojnu čahuru, zatim pritegnite zakretni priključak na kraju (pol. 5 i 6).

› Kabel RS485 kabel priključen je na uređaj.

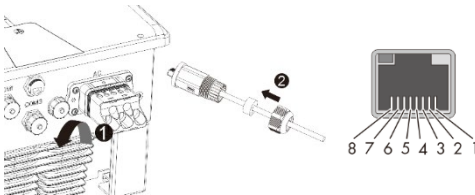

Sl. 20: Uvođenje mrežnog kabela

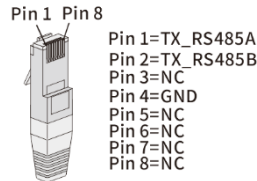

Sl. 21: Polaganje kablenskog priključka

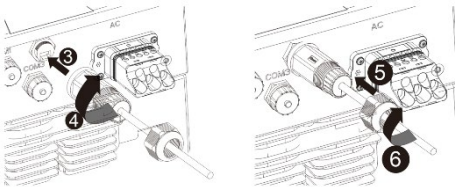

Sl. 22: Priključivanje mrežnog kabela

Legenda

1	Pokrovna kapica
2	Mrežni kabel
3	Navojna čahura
4	Brtva sa zakretnim priključkom

2 Puštanje u rad

Napomena: Uređaj se pušta u rad putem aplikacije na mobilnom krajnjem uređaju. Aplikacija s oznakom **KACO Tool** dostupna je za sustave Android ili iOS (pronađite QR kod za Google Playstore ili App Store u pravitku ovih kratkih uputa).

Detaljan opis konfiguracije WiFi mreže, postavke parametara i ažuriranja firmvera mogu se pronaći u području za preuzimanje na početnoj stranici [KACO new energy](#) pod napomenom: **Postavke aplikacije WI-Fi**.

Napomena: Za prvo puštanje u rad nije potrebna lozinka. Ipak, za kasnije promjene parametara potrebna je lozinka specifična za uređaj. U tu svrhu potreban je serijski broj na tipskoj pločici uređaja. Da bismo vam što prije mogli pomoći, zabilježite taj broj prije nego što se obratite našoj korisničkoj službi.

3 Održavanje i uklanjanje smetnji

3.1 Vizualna provjera

Provjeravajte ima li na proizvodu i vodovima oštećenja koja su vidljiva izvana i po potrebi obratite pozornost na statusnih prikaz rada. U slučaju oštećenja obavijestite svojeg instalatera. Samo stručni električari smiju popravljati uređaj.



OPASNOST

Opasan napon između dvaju radnih napona

Dodirivanje vodova i/ili stezaljki na uređaju može izazvati teške ozljede ili smrt. Vrijeme pražnjenja kondenzatora iznosi do pet minuta.

- › Isključivo priznati stručni električar kojega je operator opskrbe mreže ovlastio smije otvarati i održavati uređaj.
- › Odvojite AC i DC stranu i pričekajte najmanje pet minuta.



NAPOMENA

Kućište uređaja ne sadrži dijelove koje bi korisnik mogao popraviti.

Stručni električar mora u redovitim razmacima pregledati pravilan rad uređaja, a u slučaju problema uvijek se obratite servisu proizvođača sustava.

3.2 Čišćenje

3.2.1 Čišćenje kućišta i rashladnog tijela



OPREZ

Ne upotrebljavajte stlačeni zrak ni visokotlačne čistače!

- › Redovito usisavačem ili mekim kistom uklanjajte prašinu s gornje strane uređaja.
- › Po potrebi uklonite prašinu s ventilacijskih utora.

 Aktivirajte DC i AC stranu uređaja u skladu sa sigurnosnim pravilima.

1 Očistite rashladno tijelo.

» Uključivanje uređaja

4 Isključivanje rada uređaja i demontaža

4.1 Isključivanje uređaja

OPASNOST

Naponi opasni za život postoje na priključcima i vodovima u uređaju i nakon aktivacije i isključivanja uređaja!



Dodirivanje vodova i/ili stezaljki na uređaju može izazvati teške ozljede ili smrt.

- › Uređaj prije električnog priključivanja mora biti čvrsto montiran.
- › Slijedite sve sigurnosne propise i trenutno važeće tehničke uvjete priključivanja nadležnog poduzeća za opskrbu energijom.
- › Isključivo ovlašteni stručni električar smije otvarati i održavati uređaj.
- › Isključite mrežni napon tako što ćete deaktivirati vanjske sigurnosne elemente.
- › Provjerite jesu li svi vodovi AC i DC u potpunosti bez struje.
- › Pri isključivanju i uključivanju uređaja nemojte dodirivati vodove i/ili stezaljke / vodljive tračnice.
- › Uređaj tijekom rada mora biti isključen.

UPOZORENJE

Opasnost od opekotina zbog vrućih dijelova kućišta

Dijelovi kućišta mogu se tijekom rada zagrijati.

- › Tijekom rada dopušteno je dotaknuti samo poklopac kućišta uređaja.

4.2 Deinstalacija uređaja

 Isključite uređaj iz napona i osigurajte ga od ponovnog uključivanja.

- 1 Odvojite AC priključni utikač od uređaja.
- 2 Odvojite DC vodove s DC priključnih utikača i stavite zaštitnu kapicu.

» Nakon uklanjanja uređaja nastavite s demontažom.

4.3 Demontaža uređaja

 Uređaj je isključen i deinstaliran.

- 1 Uklonite vijak za osiguranje od podizanja s držača.
- 2 Koristite se bočnim udubljenjima i podignite uređaj s držača.

» Nakon uklanjanja uređaja nastavite s pakiranjem.

5 Zbrinjavanje

OPREZ



Štete u okolišu u slučaju nestručnog zbrinjavanja

Uređaj i pripadajuća transportna ambalaža sastoje se većinskim dijelom od sirovina koje se mogu reciklirati.

Uređaj: Neispravni uređaji i pribor ne pripadaju u kućni otpad. Pobrinite se da se stari uređaji i eventualno postojeći pribor zbrinu na odgovarajući način.

Ambalaža: Pobrinite se da se transportna ambalaža zbrine na odgovarajući način.



KACO 
new energy.

KACO blueplanet 25.0 NX3 M3

KACO blueplanet 30.0 NX3 M3

KACO blueplanet 33.0 NX3 M3

Trumpoji instrukcija

- **Vertimas į lietuvių k. iš versijos vokiečių k.**



**Kvalifikuoti elektrikai
Svarbūs saugos nurodymai**



Android-App



iOS-App



Homepage –
Product information's

Ši instrukcija yra gaminio sudedamoji dalis ir jos reikia laikytis. Be to, ją reikia saugoti bet kuriuo metu laisvai pasiekiamoje vietoje.

Turinys

1	Įrengimas	280	2	Eksplotacijos pradžia	287
1.1	Sauga	280	3	Techninė priežiūra / trikčių šalinimas..	288
1.2	Tiekimo apimtis	280	3.1	Patikra apžiūrint	288
1.3	Pastatymo vietos pasirinkimas	281	3.2	Valymas	288
1.4	Sieninio laikiklio montavimas	282	3.2.1	Korpuso ir radiatorių valymas	288
1.5	Prietaiso tvirtinimas	282	4	Eksplotacijos pabaiga	
1.6	Elektros tiekimo prijungimas.....	283		ir išmontavimas	289
1.6.1	Bendras inverterio vaizdas iš apačios	283	4.1	Prietaiso išjungimas.....	289
1.6.2	Kintamosios srovės prijungimo paruošimas	284	4.2	Prietaiso išinstaliavimas	289
1.6.3	Nuolatinės srovės prijungimo konfigūravimas	285	4.3	Prietaiso išmontavimas	289
1.7	Potencialų išlyginimas	286	5	Utilizavimas	289
1.8	WLAN modulio prijungimas	286			
1.9	RS485 jungtis	287			

Teisinės nuostatos

Šiame dokumente pateikta informacija yra „KACO new energy GmbH“ nuosavybė. Šios informacijos arba jos dalių viešinimui reikia gauti raštišką „KACO new energy GmbH“ leidimą.

KACO garantija

Galiojančias garantijos sąlygas galite atsisiųsti internete adresu <http://www.kaco-newenergy.com>.

Prekių ženklai

Pripažįstami visi prekių ženklai, netgi jei jie nėra specialiai pažymėti. Trūkstamas žymėjimas nereiškia, kad prekė arba ženklas yra nesaugomas.

Programinė įranga

Šiame prietaise įdiegta atviroji programinė įranga, kurią sukūrė trečiosios šalys ir kuriai taip pat galioja GPL arba LGPL licencija.

1 Įrengimas

1.1 Sauga

Prieš pirmą kartą naudodami gaminį, atidžiai perskaitykite šiuos saugos nurodymus.

PAVOJUS



Net ir atjungus arba išjungus prietaisą, jo jungtims ir laidais vis dar tiekiami gyvybei pavojinga įtampa!
Palietus laidus ir (arba) prietaiso gnybtus / srovės šynas, galima sunkiai susižaloti arba žūti.



- › Neatidarinkite gaminio.
- › Prieš prijungiant elektros tiekimą, prietaisas turi būti tvirtai sumontuotas.
- › Laikykitės visų saugos taisyklių ir kompetingos elektros energijos tiekimo įmonės nurodytų galiojančių prijungimo sąlygų.
- › Prietaisą montuoti, įrengti ir pradėti eksploatuoti gali tik patvirtinti kvalifikuoti elektrikai.
- › Elektros tinklo įtampą išjunkite išaktyvindami išorinius saugos elementus.
- › Srovės matavimo replėmis patikrinkite, ar visais kintamosios ir nuolatinės srovės laidais neteka srovė.
- › Išjungdami ir įjungdami nelieskite laidų ir (arba) gnybtų / srovės šynų.

1.2 Tiekimo apimtis

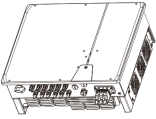
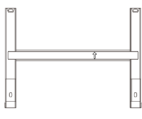
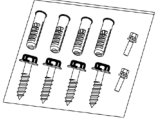
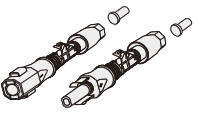
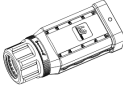
Prekė	Aprašymas	Kiekis
A	Inverteris	1 vnt.
B	Sieninis laikiklis	1 vnt.
C	Montavimo priedų komplektas: sieninės mūrvinės ir varžtai šešiakampe galvute (4 vnt.) M5×14 mm varžtas (2 vnt.)	1 kompl.
D	Nuolatinės srovės kištukinė jungtis („Sunclix“)	6 poros
E	Kintamosios srovės kištukinė jungtis	1 vnt.
F	WLAN	1 vnt.
G	Dokumentacija	1 kompl.
H	RS485 jungtis	2 vnt.

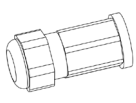
				
A	B	C	D	E
				
F	G	H		

Tiekimo apimties patikra

1. Kruopščiai patikrinkite prietaisą.
2. Gabenimo įmonei nedelsdami praneškite:
 - apie sugadintą pakuotę ir galimą prietaiso sugadinimą,
 - apie aiškiai pastebimus prietaiso pažeidimus.
3. Gabenimo įmonei nedelsdami įteikite pareiškimą dėl patirtų nuostolių.
4. Pareiškimas apie patirtus nuostolius raštu turi būti pateiktas gabenimo įmonei per šešias dienas nuo prietaiso gavimo. Jei reikės, mes Jums mielai padėsime.

1.3 Pastatymo vietos pasirinkimas

Įrengimo aplinka

1. Užtikrinkite, kad inverteris būtų įrengiamas vaikams nepasiekiamoje vietoje.
2. Siekiant užtikrinti optimalią eksploatacinę būklę ir ilgą eksploataavimo trukmę, inverterio įrengimo aplinkos temperatūra neturi viršyti 40 °C.
3. Siekiant išvengti tiesioginių saulės spindulių, lietaus, sniego ir drėgmės poveikio inverteriui, rekomenduojama inverterį montuoti vietose, kuriose yra apsaugantis stogas. Visiškai neuždenkite viršutinės inverterio pusės.
4. Techninės montavimo sąlygos turi atitikti inverterio dydį ir svorį. Inverteris skirtas montuoti prie masyvios sienos, kuri yra vertikali arba pasvirusi atgal (maks. 15°). Nerekomenduojama įrengti inverterį prie sienos iš gipso kartono ar panašių medžiagų. Veikiantis inverteris gali skleisti garsus.

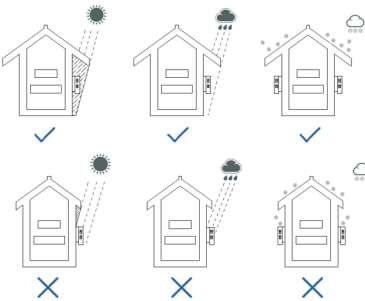

1 pav. Prietaisai, įrengiant lauke

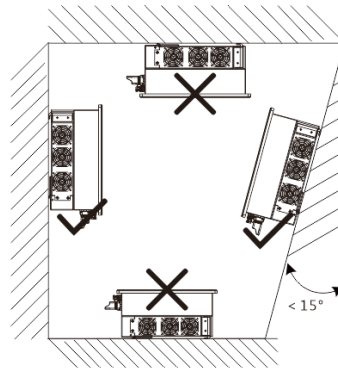

2 pav. Leistina pastatymo padėtis

5. Siekiant užtikrinti pakankamą šilumos šalinimą, rekomenduojama išlaikyti nurodytus atstumus tarp inverterio ir kitais objektais:

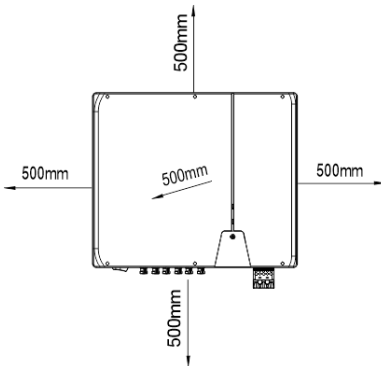

3.1 pav. Prietaisai, įrengiant lauke

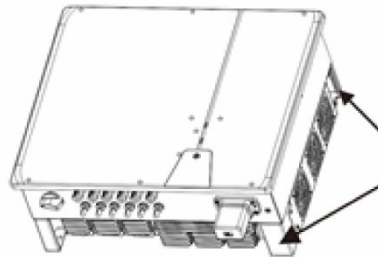

3.2 pav. Kėlimo padėtis (dešinė pusė)

1.4 Sieninio laikiklio montavimas

ATSARGIAI



Pavojus naudojant netinkamas tvirtinimo priemones!

Naudojant netinkamas tvirtinimo priemones, prietaisas gali nukristi ir sužaloti po prietaisu esančius asmenis.

- › Naudokite tik montavimo pagrindą atitinkančias tvirtinimo priemones. Pridedamos tvirtinimo priemonės skirtos tik mūriui ir betonui.
- › Prietaisą montuokite tik vertikaliai.

NUORODA

Galios sumažėjimas dėl susikaupusios šilumos!

Jei nepaisysite rekomenduojamų mažiausių atstumų, dėl nepakankamo vėdinimo ir dėl to susikaupiančios šilumos gali sumažėti prietaiso galia.

- › Pasirūpinkite, kad būtų užtikrinti minimalūs atstumai ir pakankamas šilumos šalinimas.
- › Eksploatuojant prietaisą, ant jo korpuso negali būti jokių daiktų.
- › Užtikrinkite, kad sumontavus prietaisą jokios pašalinės medžiagos netrukdytų šalinti šilumą.

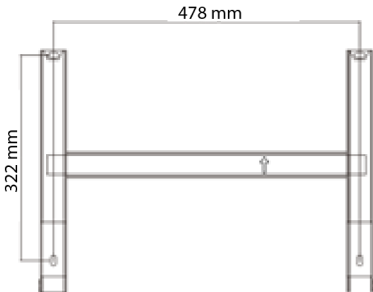

4 pav. Grežtinės skylės montuojant prie sienos

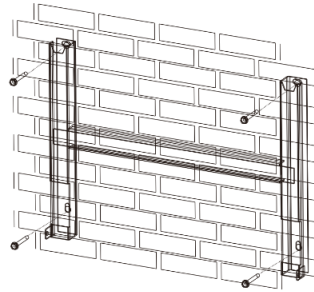

5 pav. Sieninio laikiklio montavimas

Ekspliciacija

- | | |
|---|---------------------------------|
| 1 Išgrežkite keturias skylės [Ø 10 mm, 70 mm gylio] | 3 Sumontuokite sieninį laikiklį |
| 2 Įsukite varžtus ir mūrvines | |

 Išimkite iš pakuotės ir atidarykite kartoninę dėžutę su laikikliu ir montavimo komplektu.

1 Pagal laikiklio padėtį keturiomis žymėmis sienos paviršiuje pažymėkite pakabinimo vietą.

2 Pažymėkite grežtinių skylių vietas ir išgrežkite keturias skylės.

NUORODA. 3.1 pav. Jau atsižvelgta į mažiausius atstumus tarp dviejų prietaisų arba tarp prietaiso ir lubų arba grindų.

3 Laikiklį tinkamomis montavimo komplekto tvirtinimo priemonėmis pritvirtinkite prie sienos [KAW-10].

NUORODA. Tinkamai išlygiuokite laikiklį. Kai tvirtinamas laikiklis, rodyklė turi būti nukreipta į viršų ir matoma.

› Toliau montuokite prietaisą.

1.5 Prietaiso tvirtinimas

ATSARGIAI



Pavojus susižaloti netinkamai keliant ir gabenant.

Netinkamai pakėlus, prietaisas gali pavirsti ir nukristi.

- › Prietaisą visada kelkite vertikaliai už tam skirtų įleistinių rankenėlių.
- › Pasirinktam montavimo aukščiui naudokite pagalbines kopimo priemones.
- › Keldami ir nuleisdami prietaisą naudokite apsaugines pirštines ir apsauginius darbo batus.

Prietaiso pakėlimas ir montavimas

☺ Sumontuokite sieninį laikiklį.

- 1 Pakelkite prietaisą už įleistinių rankenėlių (žr. 3.2 pav.). Atkreipkite dėmesį į prietaiso svorio centrą!
- 2 Uždėkite prietaisą ant montavimo apkabos. Patikrinkite abi radiatoriaus puses, kad įsitikintumėte, jog jis tvirtai laikosi.
- 3 Laikiklio iškyškoje įstatykite pridėdamas varžtus (2x M5x14 mm) ir abiejose pusėse primontuokite prietaisą, kad jo nebūtų galima nukelti [X P / m 2,5 Nm]

» Sumontavę prietaisą, toliau atlikite elektros instaliavimo darbus.

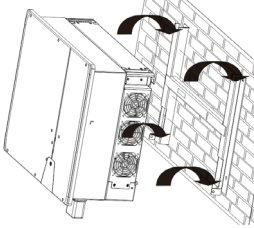

6 pav. Inverterį pakabinkite sieniniame laikiklyje

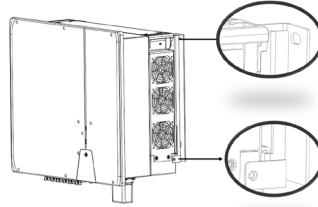

7 pav. Patikrinkite, ar prietaisas patikimai laikosi

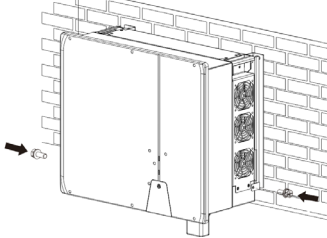

8.1 pav. Pritvirtinkite inverterį

1.6 Elektros tiekimo prijungimas



NUORODA

Laidų skerspjūvi, apsaugos tipą ir saugiklių nominalią pasirinkite atsižvelgdami į šiuos pagrindinius reikalavimus:
šalyje elektros instaliacijai galiojančius standartus, prietaiso galios klasę, laidų ilgį, laidų nutiesimo būdą, vietos aplinkos temperatūrą.

1.6.1 Bendras inverterio vaizdas iš apačios

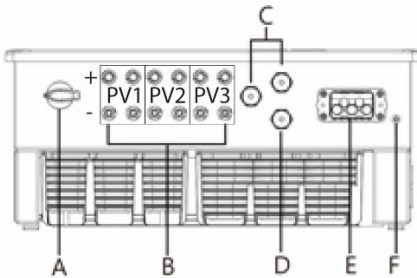

8.2 pav. Prijungimo pusė. Eksplikacija

A	Integruotas nuolatinės srovės skyryklis	D	COM3 – Wi-Fi modulio jungtis
B	nuolatinės srovės jungtis PV-generatoriui	E	Kintamosios srovės jungties lizdas
C	COM1&2 – RJ45 lizdas RS485 prijungimui	F	Potencialų išlyginimo vieta

1.6.2 Kintamosios srovės prijungimo paruošimas

☺ Montavimas yra užbaigtas.

- 1 Pasirinkite tinkamus sandarinimo priedus. Rekomenduojamas išorinis kabelio skersmuo sandarikliui (9 pav. / 1 poz.) yra 20–24 mm.
Rekomenduojamas išorinis kabelio skersmuo sandarikliui (9 pav. / 2 poz.) yra 24,5–30 mm.
- 2 Rekomenduojamas kabelio tipas YJVR arba YJV. Pašalinkite kabelio apvalkalą [95–100 mm] ir prakiškite kabelį pro gaubtelį.
- 3 Nuo laidų N, L1, L2, L3, PE pašalinkite 20–25 mm izoliacijos.
» Prijunkite elektros tiekimą.

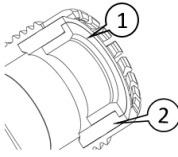

9 pav. Pasirinkite tinkamą sandariklį

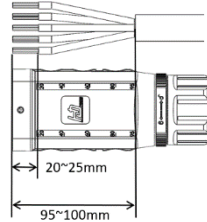

10 pav. Paruoškite kabelį

Kintamosios srovės prijungimas

☺ Kintamosios srovės laidai yra paruošti.

- 1 Sukonfigūruotą kabelį prakiškite pro veržlę ir gaubtelį (11 pav., 1 ir 2 poz.) ir atsižvelgdami į laidų eiliškumą pritvirtinkite prie kontaktų laikiklio (11 pav. / 3 poz.) pridedamu šešiabriauniu raktu [XA_3/ 4,0 Nm].
 - 2 Užmaukite dangtelį (11 pav., 3 poz.) ant kištuko taip, kad matytųsi skylė gaubtelyje (12 pav.).
 - 3 Priveržkite veržlę veržliarakčiu ir užbaikite įrengimą „spragtelėjimu, spragtelėjimu“ [XW_50/ 10,0 Nm].
- NUORODA. Kintamosios srovės kištukinė jungtis yra tvirtai sujungta, kai ji girdimai užsifikuoja.** (13 pav.)

- 4 Iki galo priveržus veržlę, galima pasukti fiksavimo žiedą ir užfiksuoti veržlę.
- 5 Laidus nutieskite tinkamai ir laikydamiesi šių taisyklių:
 - Laidus šalia prietaiso nutieskite mažiausiai 30 cm atstumu.
 - Laidų niekada netieskite virš puslaidininkių (radiatorių).
 - Per didelę lenkimo jėgą gali pakenkti apsaugos klasei. Laidus tieskite naudodami mažiausiai keturių kabelių skersmenų dydžio lenkimo spindulį.

» Prietaisas prijungtas prie elektros tinklo.

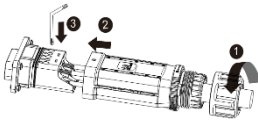

11 pav. Prijunkite laidus

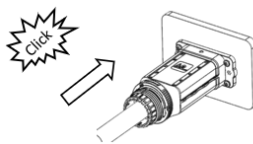

12 pav. Įstatykite gaubtelį

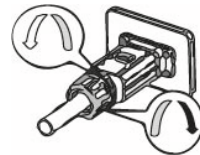

13 pav. Priveržkite veržlę

Ekspliciacija

- | | |
|----------------------|-------------|
| 1 Sandariklis | 3 Gaubtelis |
| 2 Kontaktų laikiklis | 4 Veržlė |

1.6.3 Nuolatinės srovės prijungimo konfigūravimas

PAVOJUS

Pavojus gyvybei dėl elektros smūgio!

Palietus įtampingas jungtis galima sunkiai susižaloti arba žūti. Saulės spinduliams apšviečiant PV generatorių, neprijungtuose nuolatinės srovės laidų galuose yra nuolatinė įtampa.

- › Užtikrinkite, kad PV moduliai būtų gerai izoliuoti žemės atžvilgiu.
- › Pagal statistinius duomenis šalčiausią dieną PV modulių maksimali tuščiosios eigos įtampa negali viršyti inverterio maksimalios jėgimo įtampos.
- › Patikrinkite nuolatinės srovės laidų poliškumą.
- › Įsitinkite, kad nėra nuolatinės įtampos.
- › Nuolatinės srovės kištukinės jungties neatjunginėkite veikiant aprovai.

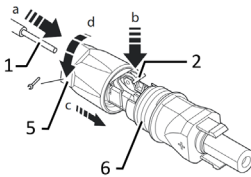

14 pav. Įkiškite laidus

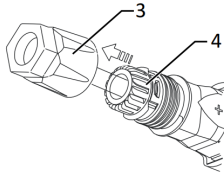

15 pav. Įstumkite įdėklą į movą

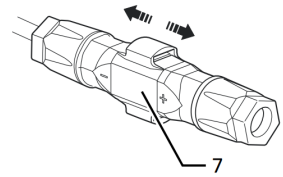

16 pav. Patikrinkite tvirtinimą

Eksplikacija

1	Nuolatinės srovės jungties laidai	5	Srieginė kabelio mova
2	Spyruoklė	6	Kontaktų kištukas
3	Įdėklas	7	Mova
4	Tūtelė		

☺ Montavimas yra užbaigtas.

☺ **NUORODA.** Prieš izoliuodami atkreipkite dėmesį, kad nenujautumėte atskirų laidų.

1 Izoliuotus laidus su vytomis gyslomis atsargiai įkiškite iki jungties.

NUORODA. Laidų galai turi būti matomi spyruoklėje.

2 Spyruoklę uždarykite taip, kad spyruoklė užsifiksuotų, ir įkiškite įdėklą į tūtelę.

3 Pritvirtinkite ir priveržkite srieginę kabelio movą [$\times W_{15}$ / mm 1,8 Nm].

4 Įdėklą sujunkite su kontaktų kištuku.

» Elektros tiekimo prijungimas

PV generatoriaus prijungimas

☺ Nuolatinės srovės kištukinė jungtis turi būti sukonfigūruota, o PV generatorius turi būti patikrintas, kad būtų galima įsitikinti, jog nėra įžemėjimo.

NUORODA. Atsivėlkite į skirtingą leistinę PV1, PV2 ir PV3 elektrinę aprovą priklausomai nuo prietaiso galingumo klasės! Maks. jėgimo srovė žr. duomenų lape ir išsamioje instrukcijoje.

1 Nuimkite apsauginius gaubtelius nuo reikiamų nuolatinės srovės jungčių prietaiso apatinėje pusėje.

2 Nuolatinės srovės kištukines jungtis poromis įkiškite į plusinius ir minusinius nuolatinės srovės jungiamuosius kištukus (žr. 8.2 pav.)



› Prietaisas prijungtas prie PV generatoriaus.

1.7 Potencialų išlyginimas



NUORODA

Priklausomai nuo vietoje galiojančių instaliavimo taisyklių, gali būti reikalaujama įžeminti prietaisą antrąja įžeminimo jungtimi. Tam galima naudoti sriegines smeiges prietaiso apatinėje pusėje.

- ☰ Prietaisas primontuotas prie laikiklio.
- 1 Įžeminimo laidininką įkiškite į tinkamą M5 kilpinį kabelio antgalį ir užspauskite kontaktą.
 - 2 Jungiamąjį išvadą su įžeminimo laidininku nustatykite ant varžto.
 - 3 Varžtą tvirtai įsukite į korpusą [ P_2/  2,5 Nm].
- » Korpusas įtrauktas į potencialų išlyginimą

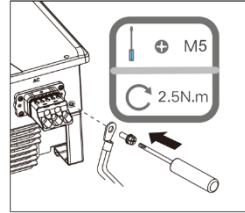

17 pav. Prijunkite įžeminimą

Eksplikacija

1	M5 kilpinis kabelio antgalis	2,5 Nm
2	Įžeminimo apsauginis laidininkas	16–25 mm ²
3	M5 varžtas (jau įmontuotas)	

1.8 WLAN modulio prijungimas



NUORODA

Inverterio pažeidimo pavojus dėl elektrostatinės iškvros

Vidinės inverterio konstrukcinės dalys gali būti pažeistos elektrostatine iškvros.

- › Prieš liسدami konstrukcines dalis įsįžeminkite.
- › COM3 jungtis skirta tik tiekiamam Wi-Fi moduliui arba iš „KACO new energy GmbH“ papildomai įsigyjamam 4G moduliui.

- ☰ Prietaisas primontuotas prie laikiklio.

- 1 Nuo COM3 jungties nuimkite gaubtelį.
 - 2 Įkiškite WLAN modulį į esamą jungtį ir WLAN modulio veržle pritvirtinkite jungtyje.
 - 3 Įsitikinkite, kad modulis yra patikimai prijungtas ir kad jo etiketė yra matoma.
- » WLAN modulis prijungtas prie prietaiso.

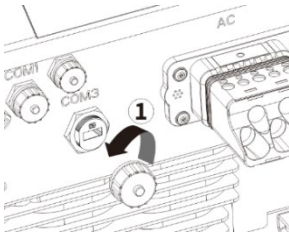

18 pav. Nuimkite gaubtelį

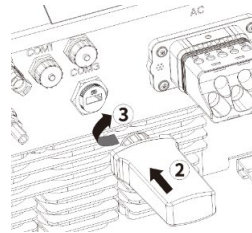

19 pav. Prijunkite WLAN modulį

1.9 RS485 jungtis



NUORODA

Prijungimui prie RJ45 lizdo prireiks 5E arba aukštesnės kategorijos tinklo kabelio.

Jrengiant lauke būtinas atsparumas UV spinduliuotei ir leidžiamas maksimalus instaliacijos ilgis (per visus inverterius) lygus 1000 m.

Inverterio pažeidimo pavojus dėl elektrostatinės iškrovos

Vidiniai inverterio komponentai gali būti nepataisomai pažeisti dėl neteisingo jungimo tarp galios ir signalų perdavimo kabelių. Dėl to nustoja galioti visos teisės į garantiją.

› Atkreipkite dėmesį, kad kabelis būtų teisingai priskirtas.

⌚ Prietaisas primontuotas prie laikiklio.

1 Nusukite ryšio jungties (COM1 arba COM2) gaubtelį (žr. paveikslą apačioje, atkreipkite dėmesį į rodyklių kryptis ir veiksmų eiliškumą). Praveskite tinklo kabelį pro srieginę movą (isk. gaubtelinę veržlę).

2 Praveskite tinklo kabelį pro srieginę movą (isk. gaubtelinę veržlę).

3 Ryšio kabelį sukonfigūruokite, kaip parodyta 21 pav. (atitinka DIN 46228-4, patiekia klientas).

4 Įkiškite tinklo kabelį į COM1 arba COM2 (žr. 19 pav., atkreipkite dėmesį į rodyklių kryptis ir veiksmų eiliškumą)

5. Priveržkite srieginę movą, tada ant galo priveržkite gaubtelinę veržlę (5 ir 6 poz.).

› RS485 kabelis prijungtas prie prietaiso.



20 pav. Įkiškite tinklo kabelį

Pin 1 Pin 8



Pin 1=TX_RS485A
Pin 2=TX_RS485B
Pin 3=NC
Pin 4=GND
Pin 5=NC
Pin 6=NC
Pin 7=NC
Pin 8=NC

21 pav. Kabelio jungties kontaktų išdėstymas

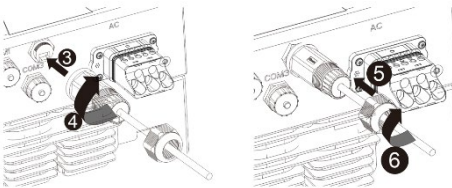

22 pav. Prijunkite tinklo kabelį

Eksplikacija

1	Gaubtelis
2	Tinklo kabelis
3	Srieginė mova
4	Sandariklis su gaubteline veržle

2 Eksploatacijos pradžia

Nuoroda. Prietaisas pradedamas eksploatuoti naudojant mobiliojo įrenginio programėlę. Programėlę **KACO Tool** galima atsisiųsti „Android“ ir „iOS“ įrenginiams (žr. „Google Playstore“ arba „App Store“ QR kodą trumposios instrukcijos priede).

Išsamų WLAN tinklo konfigūravimą, parametrų nuostatų ir programinės aparatinės įrangos naujinimo aprašymą rasite [KACO new energy GmbH](http://KACO.new.energy.GmbH) svetainės atsisiuntimų srityje, sekdami programos nuorodą: **Wi-Fi programėlės nuostatos**.

Nuoroda. Pirmą kartą pradedant eksploatuoti slaptažodis nereikalingas. Konkretaus prietaiso slaptažodžio reikės vėliau keičiant parametrus. Tam prireiks serijos numerio, nurodyto prietaiso techninių duomenų lentelėje. Kad galėtume Jums kaip galima greičiau padėti, prieš susisiekdami su mūsų klientų aptarnavimo tarnyba, užsirašykite šį numerį.

3 Techninė priežiūra / trikčių šalinimas

3.1 Patikra apžiūrint

Patikrinkite gaminį ir laidus, ar nesimato išorinių pažeidimų ir prireikus patikrinkite eksploatacinės būsenos indikatorių. Pastebėję pažeidimų, praneškite montuotojui. Remontuoti gali tik kvalifikuoti elektrikai.



PAVOJUS

Pavojinga įtampa dėl dviejų darbo įtampų

Palietus laidus ir (arba) prietaiso gnybtus, galima sunkiai susižaloti arba žūti. Kondensatorių išsikrovimo laikas yra apie 5 minutes.

- › Prietaisą atidaryti ir jo techninės priežiūros darbus atlikti gali tik patvirtinti kvalifikuoti elektrikai, kuriems maitinimo tinklo eksploatuotojas suteikė leidimą.
- › Atjunkite nuolatinės srovės ir kintamosios srovės puses ir palaukite mažiausiai 5 minutes.



NUORODA

Prietaiso korpuse yra konstrukcinių dalių, kurias gali remontuoti klientas.

Paveskite kvalifikuotiems elektrikams reguliariai tikrinti prietaiso veikimą ir kilus nesklandumams kreipkitės į sistemos gamintojo aptarnavimo tarnybą.

3.2 Valymas

3.2.1 Korpuso ir radiatorių valymas



ATSARGIAI

Nenaudokite suslėgto oro arba aukšto slėgio valymo įrenginio!

- › Dulkių siurbliu arba minkštu šepetėliu nuo prietaiso viršutinės pusės reguliariai pašalinkite dulkes.
- › Jei reikia, iš ventiliacijos angų išvalykite dulkes.

 Laikydami saugos taisyklių, atjunkite prietaiso įtampą nuolatinės srovės ir kintamosios srovės pusėse.

1 Nuvalykite radiatorius.

- › Įjunkite prietaisą

4 Eksploatacijos pabaiga ir išmontavimas

4.1 Prietaiso išjungimas

PAVOJUS



Net ir atjungus arba išjungus prietaisą, jo jungtims ir laidais vis dar tiekama gyvybei pavojinga įtampa! Palietus laidus ir (arba) prietaiso gnybtus, galima sunkiai susižaloti arba žūti.

- › Prieš prijungiant elektros tiekimą, prietaisas turi būti tvirtai sumontuotas.
- › Laikykitės visų saugos taisyklių ir kompetentingos elektros energijos tiekimo įmonės nurodytų galiojančių prijungimo sąlygų.
- › Prietaisą atidaryti ir atlikti jo techninę priežiūrą gali tik patvirtinti kvalifikuoti elektrikai.
- › Elektros tinklo įtampą išjunkite išaktyvindami išorinius saugos elementus.
- › Srovės matavimo replėmis patikrinkite, ar visais kintamosios ir nuolatinės srovės laidais neteka srovė.
- › Išjungdami ir įjungdami nelieskite laidų ir (arba) gnybtų / srovės šynų.
- › Eksploatuojant prietaisas turi būti uždarytas.



ĮSPĖJIMAS

Pavojus nusidėginti prisilietus prie karštų korpuso dalių
Eksploatuojant korpuso dalys gali įkaisti.

- › Eksploatuojant lieskite tik prietaiso korpuso dangtelį.

4.2 Prietaiso išinstaliavimas

 Išjunkite įtampos tiekimą prietaisui ir apsaugokite nuo pakartotinio įjungimo.

- 1 Atjunkite nuo prietaiso kintamosios srovės kištukinę jungtį.
- 2 Atjunkite nuolatinės srovės laidus ties nuolatinės srovės kištukinėmis jungtimis ir uždėkite apsauginius gaubtelius.

› Išinstaliavę prietaisą, toliau atlikite išmontavimo darbus.

4.3 Prietaiso išmontavimas

 Prietaisas atjungtas ir išinstaliuotas.

- 1 Pašalinkite varžtą laikiklyje, neleidžiantį nukelti prietaiso.
- 2 Naudodami įleistines rankenėles, pakelkite prietaisą nuo laikiklio.

› Išinstaliavę prietaisą, toliau atlikite pakavimo darbus.

5 Utilizavimas

ATSARGIAI



Žala aplinkai netinkamai utilizuojant

Didelė prietaiso ir jo transportavimo pakuotės dalis pagaminta iš perdirbamų žaliavų. Prietaisas: sugedusių prietaisų ir priedų negalima išmesti kartu su buitinėmis atliekomis. Pasirūpinkite, kad seni prietaisai ir galimi jų priedai būtų nugabenti tinkamai utilizuoti. Pakuotė: pasirūpinkite, kad transportavimo pakuotė būtų nugabenta tinkamai utilizuoti.



KACO blueplanet 25.0 NX3 M3

KACO blueplanet 30.0 NX3 M3

KACO blueplanet 33.0 NX3 M3

Īsā instrukcija

- **Tulkojums latviešu valodā no vācu valodas versijas**



**Svarīgi drošības norādījumi
elektrospeciālistiem**



Android-App



iOS-App



Homepage –
Product information's

Šī instrukcija ir izstrādājuma sastāvdaļa un ir jāievēro. Turklāt tā ir jāuzglabā tādā vietā, kur tā jebkurā laikā ir brīvi pieejama.

Saturs

1	Uzstādīšana	292	2	Ekspluatācijas sākšana	299
1.1	Drošība.....	292	3	Apkope un traucējumu novēršana	300
1.2	Piegādes komplekts	292	3.1	Vizuāla pārbaude.....	300
1.3	Uzstādīšanas vietas izvēle.....	293	3.2	Tīrīšana	300
1.4	Sienas stiprinājuma montāža	294	3.2.1	Korpusa un dzesētāja tīrīšana	300
1.5	Ierīces piestiprināšana.....	294	4	Ekspluatācijas beigšana	
1.6	Elektriskā pieslēguma izveidošana.....	295		un demontāža	301
1.6.1	Vispārīgs invertora skats no apakšas	295	4.1	Ierīces atslēgšana	301
1.6.2	AC pieslēguma sagatavošana	296	4.2	Ierīces atinstalēšana	301
1.6.3	DC pieslēguma konfigurēšana.....	297	4.3	Ierīces demontāža	301
1.7	Potenciāla izlīdzinājuma izveidošana	298	5	Utilizācija	301
1.8	WLAN moduļa pieslēgšana	298			
1.9	RS485 pieslēgums.....	299			

Juridiskie noteikumi

Šajā dokumentā iekļautā informācija ir KACO new energy GmbH īpašums. Pīnīgai vai daļējai publicēšanai nepieciešama rakstiska KACO new energy GmbH atļauja.

KACO garantija

Aktuālos garantijas nosacījumus lejupielādējiet internetā <http://www.kaco-newenergy.com>.

Preču zīmes

Visas preču zīmes ir apstiprinātas, kaut arī tās nav īpaši marķētas. Trūkstošs marķējums nenozīmē, ka kāda prece vai zīme ir brīva.

Programmatūra

Šī ierīce satur atklātā pirmkoda programmatūru (Open Source Software), ko izstrādājusi trešā puse un kas licencēta GPL vai LGPL.

1 Uzstādīšana

1.1 Drošība

Pirms sākat izstrādājumu lietot, uzmanīgi izlasiet šos drošības norādījumus.

BĪSTAMI

Arī pēc ierīces atslēgšanas un izslēgšanas pieslēgvietās un vados var būt dzīvībai bīstams spriegums!

Pieskaroties vadiem un/vai spaiļēm/kontaktsliedēm ierīcē, iespējamas smagas traumas vai nāve.

- › Neatveriet izstrādājumu.
- › Ierīcei pirms elektriskā pieslēguma jābūt stingri nostiprinātai.
- › Ievērojiet visus drošības noteikumus un spēkā esošos attiecīgā elektroapgādes uzņēmuma tehniskos pieslēgšanas nosacījumus.
- › Ierīces montāžu, uzstādīšanu un ekspluatācijas sākšanu drīkst veikt tikai sertificēts elektrospeciālists.
- › Atslēdziet tīkla spriegumu, deaktivizējot ārējos drošības elementus.
- › Ar knaibļu apmērmu pārbaudiet visus AC un DC vadus, vai tie pilnībā atbrīvoti no sprieguma.
- › Izslēdzot un ieslēdzot ierīci, nepieskarieties vadiem un/vai spaiļēm/kontaktsliedēm.



1.2 Piegādes komplekts

Prece	Apraksts	Daudzums
A	Invertors	1 gab.
B	Sienas stiprinājums	1 gab.
C	Montāžas piederumu komplekts: sienas dībeļi un sešstūrgalvas skrūves (4×) M5×14 mm skrūve (2×)	1 kompl.
D	DC spraudsavienotājs (Sunclix)	6 pāri
E	AC spraudsavienotājs	1 gab.
F	WLAN	1 gab.
G	Dokumentācija	1 kompl.
H	RS485 pieslēgums	2 gab.

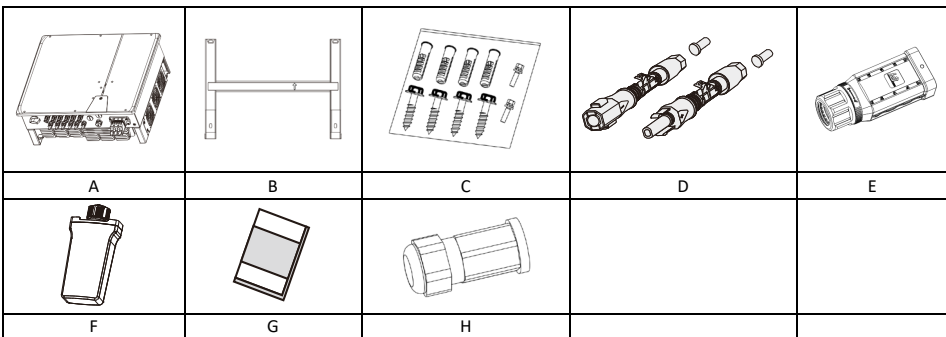

Piegādes komplekta pārbaude

1. Rūpīgi pārbaudiet ierīci.
2. Nekavējoties iesniedziet sūdzību transportēšanas uzņēmumam šādos gadījumos:
 - iepakojuma bojājumi, kuru dēļ iespējami ierīces bojājumi;
 - acīmredzami ierīces bojājumi.
3. Par bojājumiem nekavējoties ziņojiet transportēšanas uzņēmumam.
4. Paziņojums par bojājumiem jāiesniedz transportēšanas uzņēmumam rakstveidā sešu dienu laikā pēc ierīces saņemšanas. Nepieciešamības gadījumā labprāt sniegsim jums atbalstu.

1.3 Uzstādīšanas vietas izvēle

Uzstādīšanas vietas apkārtnē

1. Raugieties, lai invertors tiktu uzstādīts vietā, kur tam nevar piekļūt bērni.
2. Lai nodrošinātu optimālu darbības stāvokli un ilgu kalpošanas laiku, temperatūrai uzstādīšanas vietā jābūt maks. 40 °C.
3. Lai nepieļautu saules staru, lietus, sniega un mitruma ietekmi uz invertoru, ieteicams invertoru uzstādīt tādās vietās, kas atrodas zem jumta. Invertora augšpusi pilnībā nosedziet.
4. Montāžas tehniskajiem apstākļiem jābūt piemērotiem invertora svaram un izmēriem. Invertoru var stiprināt pie izturīgas sienas, kas ir vertikāla vai sagāzta uz aizmuguri (maks. 15°). Nav ieteicams invertoru uzstādīt pie sienas no ģipškartona plāksnēm vai tamlīdzīga materiāla. Invertors darbības laikā var radīt troksni.

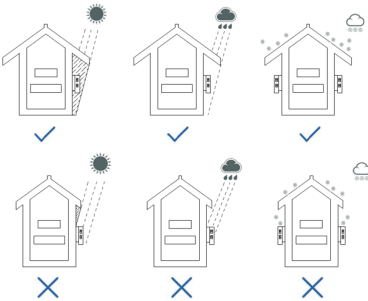

1. att. Ārpus telpām uzstādīta ierīce

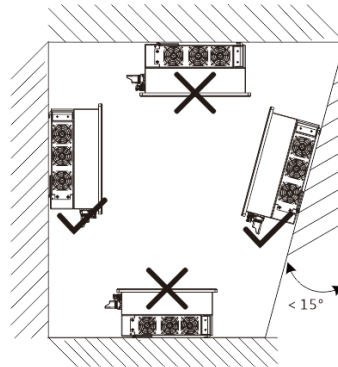

2. att. Atļautā uzstādīšanas pozīcija

5. Lai nodrošinātu pietiekamu siltuma izvadīšanu, starp invertoru un citiem objektiem ieteicams šāds attālums:

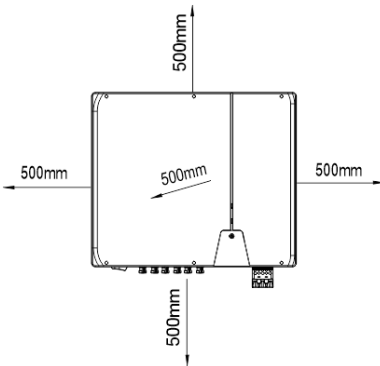

3.1. att. Ārpus telpām uzstādīta ierīce

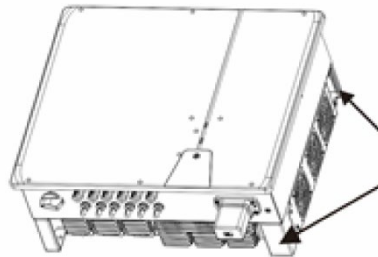

3.2. att. Pacelšanas pozīcija (labā puse)

1.4 Sienas stiprinājuma montāža

UZMANĪBU



Bīstamība, izmantojot nepiemērotus stiprināšanas materiālus!

Izmantojot nepiemērotus stiprināšanas materiālus, ierīce var nokrist un smagi savainot personas zem ierīces.

- › Izmantojiet tikai montāžas pamatnei piemērotus stiprināšanas materiālus. Komplektā ietilpstošie materiāli ir piemēroti tikai mūrim un betonam.
- › Ierīci uzstādiēti tikai vertikāli.

NORĀDĪJUMS

Jaudas samazinājums, uzkrājoties siltumam!

Ja netiek ievēroti minimālie attālumi, nepietiekamas ventilācijas un ar to saistītās siltuma rašanās dēļ var samazināties ierīces jauda.

- › Ievērojiet minimālos attālumus un nodrošiniet pietiekamu siltuma izvadi.
- › Darbības laikā uz ierīces korpusa nedrīkst atrasties nekādi priekšmeti.
- › Pārļiecinieties, vai pēc ierīces montāžas nekādi priekšmeti netraucē siltuma izvadi.

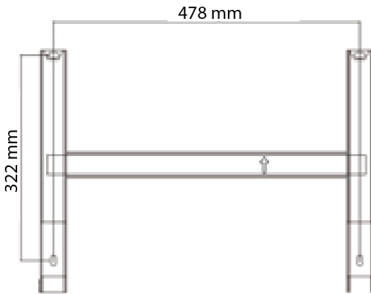

4. att. Urbumu montāža pie sienas

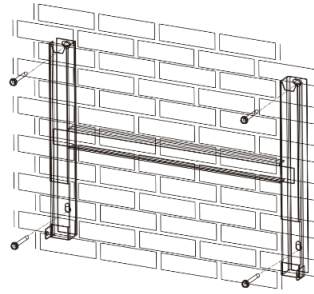

5. att. Sienas stiprinājuma montāža

Apraksts

- | | |
|---|---------------------------------|
| 1 Izurbiet četrus caurumus (Ø 10 mm ar dziļumu 70 mm) | 3 Montējiet sienas stiprinājumu |
| 2 Ievietojiet skrūves un dībeļus | |

 Kartona kārbā ar stiprinājumu un montāžas komplektu izņemta no iepakojuma un atvērta.

- 1 Uz sienas virsmas ar četrām atzīmēm atzīmējiet uzskāršanas pozīciju atbilstoši stiprinājuma pozīcijai.
- 2 Atzīmējiet urbumu pozīcijas un izurbiet četrus caurumus.

NORĀDĪJUMS: 3.1. attēla rasējumā minimālie attālumi starp divām ierīcēm vai ierīci un griestiem vai grīdu jau ir ņemti vērā.

- 3 Piestipriniet stiprinājumu pie sienas ar piemērotiem stiprināšanas materiāliem no montāžas komplekta [KW-10].

NORĀDĪJUMS: Pievērsiet uzmanību pareizam stiprinājuma novietojumam. Kad stiprinājums ir piestiprināts, bultiņai jābūt vērsta uz augšu un redzamai..

» Veiciet ierīces montāžu.

1.5 Ierīces piestiprināšana

UZMANĪBU



Trauma bīstamība nepareizas pacelšanas un transportēšanas dēļ.

Nepareizi paceļot ierīci, tā var sasnērties un nokrist.

- › Vienmēr paceliet ierīci aiz tam paredzētajiem rokturu padziļinājumiem.
- › Izmantojiet pakāpšanās palīgīdzekļus izvēlētajam montāžas augstumam.
- › Paceļot nolaiziet ierīci, valkājiēti aizsargcimdus un drošības apavus.

Ierīces pacelšana un montāža

U Sienas stiprinājums uzmontēts.

- 1 Paceliet ierīci aiz rokturu padziļinājumiem (skatīt 3.2. att.). Nemiet vērā ierīces smagumpunktu!
- 2 Uzlieciet ierīci uz montāžas loka. Pārbaudiet abas dzesētāja puses, lai pārliecinātos, vai tas ir nofiksēts.
- 3 Ievietojiet komplektā ietilpstošās skrūves (2x M5x14 mm) stiprinājuma mēlītē un piestipriniet ierīci abās pusēs, lai nodrošinātu to pret izceļšanu [\times P / mm 2,5 Nm]

» Pēc ierīces montāžas veiciet elektrisko instalēšanu.

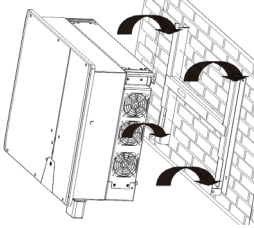

6. att. Invertora iekāršana sienas stiprinājumā

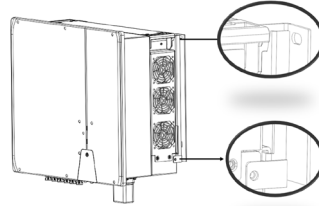

7. att. Ierīces fiksācijas pārbaude

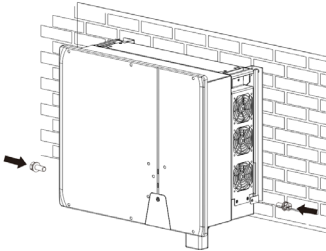

8.1. att. Invertora nostiprināšana

1.6 Elektriskā pieslēguma izveidošana



NORĀDĪJUMS

Vadu šķēsgriezumu, drošinātāju veidu un drošinātāju vērtību izvēlieties saskaņā ar šādiem pamatnosacījumiem:
valstij specifiskie instalēšanas standarti, ierīces jaudas klase, vadu garums, vadu izvietojuma veids, vietējā temperatūra.

1.6.1 Vispārīgs invertora skats no apakšas

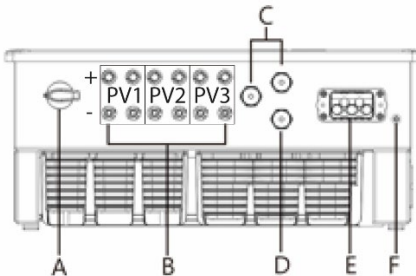

8.2. att. Pieslēguma puse: Apraksts

A	integrēts DC atvienošanas slēdzis	D	COM 3 – WiFi datu nesēja pieslēgums
B	DC pieslēgums PV ģeneratoram	E	AC pieslēguma ligzda
C	COM1&2 – RJ45 ligzda RS485 pieslēgumam	F	Potenciāla izlīdzināšanas pozīcija

1.6.2 AC pieslēguma sagatavošana

☰ Montāža ir pabeigta.

- 1 Izvēlieties pareizos blīvējumu piederumus. Ieteicamais kabeļa ārējais diametrs blīvējumam (9. att. / 1. poz.) ir 20–24 mm. Ieteicamais kabeļa ārējais diametrs blīvējumam (9. att. / 2. poz.) ir 24,5–30 mm.
 - 2 Ieteicamais kabeļa tips ir YJVR vai YJV. Noņemiet kabeļa apvalku [95–100 mm] un izvelciet to caur pārsegu.
 - 3 Izolējiet dzīslas N, L1, L2, L3, PE par 20–25 mm.
- » Izveidojiet elektrisko pieslēgumu.

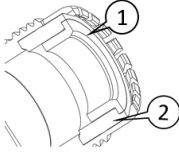

9. att. Pareiza blīvējuma izvēle

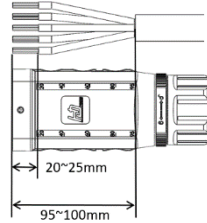

10. att. Kabeļa sagatavošana

AC pieslēguma izveidošana

☰ AC vads sagatavots.

- 1 Izvelciet konfigurēto kabeli caur uzgriezni un pārsegu (11. att. 1. un 2. poz.) un atbilstoši vadu secībai pie kontakta turētāja (11. att./3. poz.) piestipriniet to ar komplektā iekļauto sešstūra atslēgu [XA_3/III 4,0 Nm].
- 2 Pārvelciet pārsegu (11. att., 3. poz.) pār spraudni tā, lai būtu redzams pārsega caurums (12. att.).
- 3 Pievelciet uzgriezni ar dakšatslēgu un pabeidziet instalāciju ar klikšķa skaņu [XW_50/III 10,0 Nm].

NORĀDĪJUMS: AC spraudsavienojums ir stingri savienots, ja tas dzirdami nofiksējas. (13. att.)

- 4 Kad uzgrieznis ir stingri pievilkts, sprostgredzenu var pagriezt, lai nofiksētu uzgriezni.
- 5 Izvietojiet vadus pareizi un saskaņā ar šādiem noteikumiem:
 - izvietojiet vadus ap ierīci vismaz 30 cm attālumā;
 - nekad neizvietojiet vadus virs pusvadītāja (dzesētājs);
 - pārāk liels liekšanas spēks apdraud aizsardzības klasi. Izvietojiet vadus ar liekšanas rādiusu, kas atbilst vismaz četrkārtšam kabeļa diametram.

» Ierīce ir pieslēgta pie elektroapgādes tīkla.

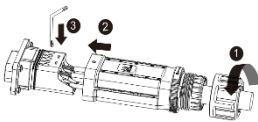

11. att. Dzīslu pieslēgšana

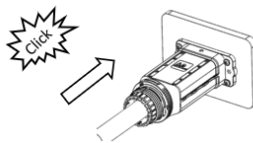

12. att. Pārsega uzlikšana



13. att. Uzgriežņa pievilksana

Apraksts

1 blīvējums	3 pārsegs
2 kontakta turētājs	4 uzgrieznis

1.6.3 DC pieslēguma konfigurēšana

BĪSTAMI

Apdraudējums dzīvībai strāvas trieciena dēļ!

Pieskaroties spriegumu vadošiem pieslēgumiem, iespējamas smagas traumas vai nāve.

Ja uz PV ģeneratoru krīt saules stari, DC vadu vajējos galos ir līdzspriegums.

- › Raugieties, lai PV moduļiem būtu laba izolācija pret zemi.
- › Saskaņā ar statistikas datiem aukstākajās dienās maksimālais PV moduļu tukšgaitas spriegums nedrīkst pārsniegt maksimālo invertora ieejas spriegumu.
- › Pārbaudiet DC vadu polaritāti.
- › DC sprieguma neesamība ir nodrošināta.
- › Neatvienojiet DC spraudsavienojumu, ja ir slodze.

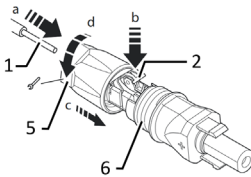

14. att. Dzīslu ievietošana

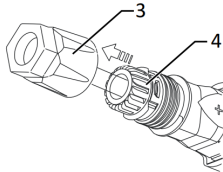

15. att. Ieliktna ievietošana čaulā

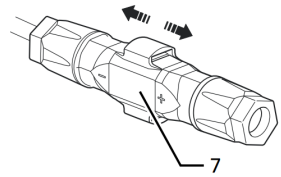

16. att. Stiprinājuma pārbaude

Apraksts

1	Dzīsla DC pieslēgumam	5	Kabeļa skrūšsavienojums
2	Atspere	6	Kontaktspraudnis
3	Ieliktnis	7	Savienojums
4	Čaula		

 Montāža ir pabeigta.

 **NORĀDĪJUMS:** Pirms izolēšanas nenogrieziet atsevišķas dzīslas.

1 Uzmanīgi iebīdīet izolētās dzīslas ar stieplu vijumu līdz pieslēgumam.

NORĀDĪJUMS: Stieplu vijuma galiem jābūt atspērē redzamiem.

2 Noslēdziet atspēri tā, lai atspere nofiksējas, un iebīdīet ieliktni čaulā.

3 Nodrošiniet un pievelciet kabeļa skrūškravienojumu [$\times W_{15}$ / mm 1,8 Nm].

4 Savienojiet ieliktni ar kontaktspraudni.

» Elektriskā pieslēguma izveidošana

PV ģeneratora pieslēgšana

 DC spraudsavienojums jākonfigurē un PV ģenerators jāpārbauda, lai pārliecinātos, ka nav savienojuma ar zemi.

NORĀDĪJUMS: Nemiet vērā atšķirīgo PV1, PV2 un PV3 strāvas noslogojamību atkarībā no ierīces jaudas klases! Maks. ieejas strāvu skatiet datu lapā, kā arī pilnajā rokasgrāmatas versijā.

1 Noņemiet aizsargvāciņus no vajadzīgajiem DC pieslēgumiem ierīces apakšpusē.

2 DC spraudsavienotājus pa pāriem spraudiet DC plusa un DC mīnusa pieslēgumspraudnī (skatīt 8.2. att.)

» Ierīce ir savienota ar PV ģeneratoru.

1.7 Potenciāla izlīdzinājuma izveidošana



NORĀDĪJUMS

Atkarībā no vietējiem uzstādīšanas noteikumiem var būt nepieciešams ierīci iezemēt ar otru zemējuma pieslēgumu. Šim nolūkam var izmantot bultskrūvi ierīces apakšpusē.

U Ierīce ir piestiprināta pie stiprinājuma.

- 1 Ievietojiet zemējuma vadu piemērotā M5 gredzenveida kabeļa korpū un apresējiet kontaktu.
 - 2 Novietojiet pieslēguma cilpu ar zemējuma vadu pie skrūves.
 - 3 Stingri ieskrūvējiet skrūvi korpusā [\times P_2/ $\frac{1}{4}$ 2,5 Nm].
- » Korpusi ir iesaistīti potenciāla izlīdzinājumā

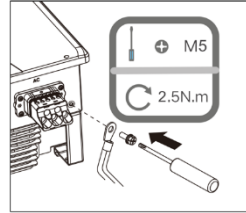

17. att. Zemējuma pieslēgšana

Apraksts

1	M5 gredzenveida kabeļa kurpe	2,5 Nm
2	Zemējuma aizsargvads	16–25 mm ²
3	M5 skrūve (jau iemontēta)	

1.8 WLAN moduļa pieslēgšana



NORĀDĪJUMS

Invertora bojājuma risks elektrostatiskās izlādes dēļ

Invertora iekšējie komponenti var tikt neatgriezeniski bojāti elektrostatiskās izlādes dēļ.

- » Iezemējiet, pirms pieskaraties komponentiem.
- » COM3 pieslēgums ir piemērots tikai piegādes komplektā iekļautajam Wi-Fi datu nesējam vai 4G datu nesējam, ko var iegādāties papildus no KACO new energy.

U Ierīce ir piestiprināta pie stiprinājuma.

- 1 Noņemiet vāciņu no COM3 pieslēguma
 - 2 Iespraidiet WLAN moduli esošajā pieslēgvietā un ar WLAN moduļa uzgriezni piestipriniet pie pieslēgvietas.
 - 3 Pārliedzieties, vai modulis ir stingri piestiprināts un uz moduļa ir redzama etiķete.
- » WLAN modulis ir pieslēgts pie ierīces.

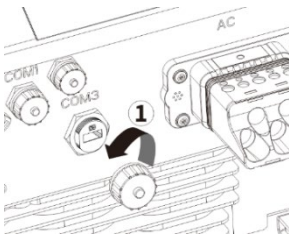

18. att. Pārsega noņemšana

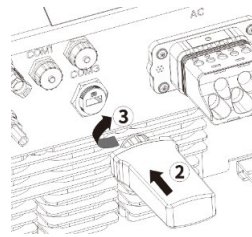

19. att. WLAN datu nesēja pieslēgšana

1.9 RS485 pieslēgums



NORĀDĪJUMS

Pieslēgšanai pie RJ45 līgzdas nepieciešams 5E vai augstākas kategorijas tīkla kabelis. Izmantošanai ārpus telpām atļauta UV izturība, kā arī maksimālais instalēšanas garums (visiem invertoriem) 1000 m.

Invertora bojājuma risks elektrostatiskās izlādes dēļ

Invertora iekšējie komponenti var tikt neatgriezieniski bojāti nepareiza vadojuma dēļ starp jaudas un signāla kabeli. Tādā gadījumā garantija zaudē spēku.

- › Raugieties, lai kabelis būtu pareizi izvietots.

U Ierīce ir piestiprināta pie stiprinājuma.

- 1 Noskrūvējiet komunikāciju pieslēgvietas nosegvāciņu (COM1 vai COM2) (sk. attēlu apakšā, ievērojiet secību un bultiņu virzienus). Izvelciet tīkla kabeli caur vītnes ieliktni (iesk. uzmavugriezni).
 - 2 Izvelciet tīkla kabeli caur vītnes ieliktni (iesk. uzmavugriezni).
 - 3 Konfigurējiet komunikāciju vadu, kā parādīts 21. attēlā (saskaņā ar DIN 46228-4, nodrošina klients).
 - 4 Iespraudiet tīkla kabeli COM1 vai COM2 (sk. 19. att. Ievērojiet secību un bultiņu virzienus)
 - 5 Pievelciet vītnes ieliktni, tad pievelciet uzmavugriezni (5. un 6. poz.).
- › RS485 kabelis ir pieslēgts pie ierīces.

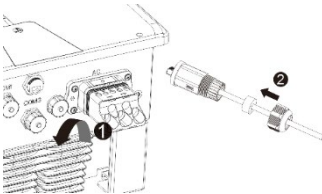

20. att. Tīkla kabeļa ievietošana

Pin 1 Pin 8

Pin 1=TX_RS485A
Pin 2=TX_RS485B
Pin 3=NC
Pin 4=GND
Pin 5=NC
Pin 6=NC
Pin 7=NC
Pin 8=NC

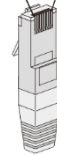

21. att. Kabeļa pieslēguma izvietojums

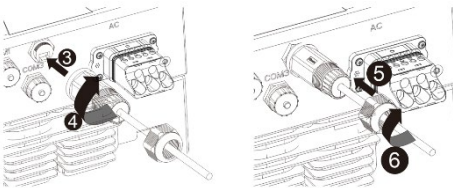

22. att. Tīkla kabeļa pieslēgšana

Apraksts

1	Nosegvāciņš
2	Tīkla kabelis
3	Vītnes ieliktnis
4	Bļivējums ar uzmavugriezni

2 Eksploatācijas sākšana

Norādījums: Ierīces eksploatācija tiek sākota ar lietotni mobilajā gala ierīcē. Lietotne ar nosaukumu **KACO Tool** ir pieejama Android vai iOS (skatīt QR kodu Google Playstore vai App Store šīs lapa instrukcijas pielikumā).

Detalizēts apraksts par WLAN tīkla konfigurēšanu, parametru iestatījumiem un aparātprogrammatūras atjaunināšanu atrodams KACO.new.energy mājaslapas leņupielāžu sadaļā pie lietošanas norādījumiem: **Wi-Fi lietotnes iestatījumi**.

Norādījums: Pirmo reizi sākot eksploatāciju, parole nav nepieciešama. Taču, lai vēlāk mainītu parametrus, nepieciešama ierīcei specifiska parole. Šim nolūkam nepieciešams sērjās numurs uz ierīces datu plāksnītes. Lai pēc iespējas ātrāk saņemtu atbalstu, pierakstiet šo numuru, pirms sazināties ar mūsu klientu servisu.

3 Apkope un traucējumu novēršana

3.1 Vizuāla pārbaude

Pārbaudiet izstrādājumu un vadus, vai nav ārēju redzamu bojājumu un pievērsiet uzmanību darbības statusa indikatoram. Bojājumu gadījumā informējiet uzstādītāju. Remontu drīkst veikt tikai elektro speciālists.



BĪSTAMI

Pieskaroties vadiem un/vai spaiļēm ierīcē, iespējamas smagas traumas vai nāve. Kondensatoru izlādes laiks ir līdz 5 minūtēm.

Pieskaroties vadiem un/vai spaiļēm ierīcē, iespējamas smagas traumas vai nāve. Kondensatoru izlādes laiks ir līdz 5 minūtēm.

- › Ierīces atvēršanu un apkopi drīkst veikt tikai elektroapgādes uzņēmuma atzīts un sertificēts elektro speciālists.
- › Atvienojiet AC un DC pusi un nogaidiet vismaz 5 minūtes.



NORĀDĪJUMS

Ierīces korpusā nav neviena komponenta, kura remontu var veikt klients.

Uzdodiet elektro speciālistam regulāri pārbaudīt, vai ierīce darbojas pareizi, un problēmu gadījumā vērsieties sistēmas ražotāja servisā.

3.2 Tīrīšana

3.2.1 Korpusa un dzesētāja tīrīšana



UZMANĪBU

Neizmantojiet saspiestu gaisu vai augstspiediena tīrītāju!

- › Regulāri ar putekļsūcēju vai mīkstu otu noslaukiet putekļus no ierīces virsmas.
- › Ja nepieciešams, no ventilācijas atverēm notīriet putekļus.

 Saskaņā ar drošības noteikumiem atslēdziet ierīci DC un AC pusē.

1 Tīriet dzesētāju.

› Ierīces ieslēgšana

4 Eksploatācijas beigšana un demontāža

4.1 Ierīces atslēgšana

BĪSTAMI

Arī pēc ierīces atslēgšanas un izslēgšanas pieslēgvietās un vadus var būt dzīvībai bīstams spriegums! Pieskaroties vadiem un/vai spailēm ierīcē, iespējamas smagas traumas vai nāve.



- › Ierīcei pirms elektriskā pieslēguma jābūt stingri nostiprinātai.
- › Ievērojiet visus drošības noteikumus un spēkā esošos attiecīgā elektroapgādes uzņēmuma tehniskos pieslēgšanas nosacījumus.
- › Ierīces atvēršanu un apkopi drīkst veikt tikai sertificēts elektrospeciālists.
- › Atslēdziet tīkla spriegumu, deaktivizējot ārējos drošības elementus.
- › Ar knaiļu apmērmu pārbaudiet visus AC un DC vadus, vai tie pilnībā atbrīvoti no sprieguma.
- › Izslēdzot un ieslēdzot ierīci, nepieskarieties vadiem un/vai spailēm/kontaktslēdēm.
- › Darbības laikā ierīcei jābūt aizvērtai.

BRĪDINĀJUMS

Apdedzināšanās bīstamība karstu korpusa daļu dēļ
Darbības laikā korpusa daļas var sakarst.



- › Darbības laikā drīkst pieskarties tikai ierīces korpusa vākam.

4.2 Ierīces atinstalēšana

 Atslēdziet ierīci no sprieguma un nodrošiniet pret atkārtotu ieslēgšanu.

- 1 Atvienojiet AC pieslēguma spraudsavienotāju no ierīces.
- 2 Atvienojiet DC vadus no DC spraudsavienotājiem un uzlieciet aizsargvāciņus.

› Pēc ierīces atinstalēšanas veiciet demontāžu.

4.3 Ierīces demontāža

 Ierīce ir atslēgta un atinstalēta.

- 1 No stiprinājuma izņemiet skrūvi, kas paredzēta nodrošināšanai pret izcelšanu.
- 2 Izmantojot sānu rokturu padziļinājumus, izceliet ierīci no stiprinājuma.

› Pēc ierīces atinstalēšanas iepakojiet to.

5 Utilizācija

UZMANĪBU



Kaitējums videi nepareizas utilizācijas gadījumā

Gan ierīce, gan attiecīgais transportēšanas iepakojums lielākoties sastāv no otrreiz pārstrādājamām izejvielām.

Ierīce: bojātas ierīces un piederumus nedrīkst izmest sadzīves atkritumos. Gādājiet, lai nolietotas ierīces un iespējamie piederumi tiktu nodoti atbilstīgai utilizācijai.

Iepakojums: gādājiet, lai transportēšanas iepakojums tiktu nodots atbilstoši utilizācijai.



KACO 
new energy.

KACO blueplanet 25.0 NX3 M3

KACO blueplanet 30.0 NX3 M3

KACO blueplanet 33.0 NX3 M3

מדריך מקוצר

תרגום לגרמנית של המקור באנגלית ■



השמלאי
הוראות בטיחות חשובות



Android-App



iOS-App



Homepage –
Product information's

מדריך זה הוא חלק מהותי מהמוצר ולכן יש להקפיד לפעול על פיו. כמו כן, יש לשמור אותו במקום נגיש בכל עת.

תוכן העניינים

1	התקנה	304	2	שימוש ראשוני	311
1.1	בטיחות	304	3	תחזוקה ופתרון בעיות	312
1.2	אריזת אספקה	304	3.1	בקרה ויזואלית	312
1.3	בחירת מיקום להתקנה	305	3.2	ניקוי	312
1.4	התקנת מתלה קיר	306	3.2.1	ניקוי גוף המכשיר וגוף הקיחור	312
1.5	חיבור המכשיר	306	4	הוצאה מהשימוש ופירוק	313
1.6	ביצוע חיבור חשמלי	307	4.1	כיבוי המכשיר	313
1.6.1	מבט כללי על הממיר מלמטה	307	4.2	הסרת המכשיר	313
1.6.2	AC הכנת חיבור	308	4.3	פירוק המכשיר	313
1.6.3	DC קביעת התצורה של חיבור ה-	309	5	השלכה	313
1.7	יצירת שוויון פוטנציאלים	310			
1.8	WLAN חיבור מודול	310			
1.9	RS458 חיבור	311			

הגבלות משפטיות

מידע המובא במסמך זה הוא בבעלות חברת KACO new energy GmbH. פרסום מלא או חלקי דורש הסכמה בכתב של חברת KACO new energy GmbH.

אחריות KACO

ניתן להיריד את תנאי האחריות העדכניים באתר האינטרנט בכתובת <http://www.kaco-newenergy.com>.

סימנים מסחריים

כל הסימנים המסחריים רשומים, גם אם לא צוינו באופן ספציפי. בהיעדר סימון, אין הדבר אומר שהמוצר או שהסימן הם בחינם.

תוכנה

מכשיר זה מכיל תוכנה בקוד פתוח שפותחה על ידי צד שלישי ובין היתר, עברה רישוי במסגרת GPL או LGPL.

התקנה 1

ביטוח 1.1

לפני שתשתמש במוצר בפעם הראשונה, אנא קרא בעיון את הוראות הביטוח שלה.

סכנה



מתח מסכן חיים נשאר בחיבורים ובכבלים של המכשיר גם לאחר ניתוק המכשיר וכיבוי! נגיעה בחיבורים/בפסי הצבירה/בכבלים במכשיר עלולה להוביל לפציעות חמורות או למוות.

- ◀ אין לפתוח את המוצר.
- ◀ לפני החיבור לחשמל, המכשיר חייב להיות מותקן בצורה יציבה.
- ◀ פעל על פי כל הנחיות הביטוח ותנאי החיבור הטכני התקפים והעדכניים של חברת אספקת החשמל האחראית.
- ◀ רק שמלאי מוסמך ראוי לפתוח את המכשיר ולתחזק אותו.
- ◀ יש לנתק את המתח באמצעות נטרול רכיבי הנתיכים החיצוניים.
- ◀ יש לוודא היעדר מלא של זרם בכל כבלי ה-AC וה-DC בעזרת צבת מד זרם.
- ◀ אין לגעת בחיבורים/בפסי הצבירה/בכבלים בעת הפעלה או כיבוי של המכשיר.



אריזת אספקה 1.2

פריט	תיאור	כמות
A	ממיר	1 יחידה
B	מתלה קיר	1 יחידה
C	אביזרי התקנה: דיבלים וברגים משושים (4x) בורג 14M5x מ"מ (2x)	ערכה 1
D	מחבר (SunclixDC)	6 זוגות
E	מחבר AC	1 יחידה
F	גישה לאינטרנט אלחוטי	1 יחידה
G	מסמכים	ערכה 1
H	חיבור RS458	2 יחידות

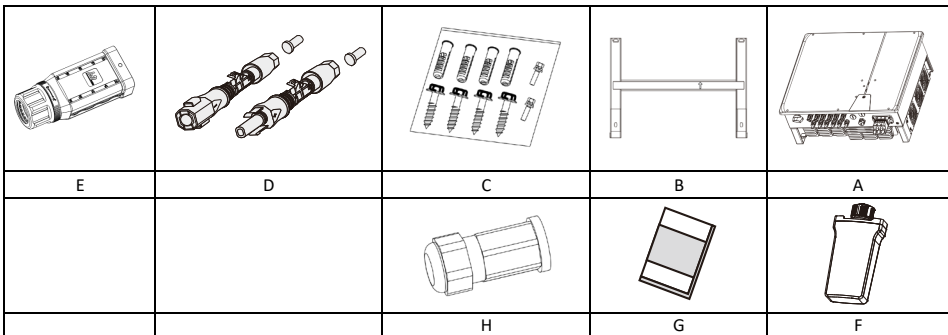

בדיקת אריזת אספקה

1. בחן את המכשיר ביסודיות.
2. יש להתלונן מיידית לחברת ההובלה:
– נזק לאריזה העלול להצביע על נזק למכשיר.
– נזקים גלויים למכשיר.
3. יש להעביר מיידית הודעה על הנזק אל חברת ההובלה.
4. יש להגיש את התלונה לחברת ההובלה בכתב בתוך שישה ימים מקבלת המכשיר. במידת הצורך, אנו נסייע לך ברצון.

1.3 בחירת מיקום להתקנה

סביבת ההתקנה

- יש לוודא שהממיר מותקן מחוץ להישג ידם של ילדים.
- על מנת להבטיח מצב הפעלה מיטבי וחיי שירות ארוכים יש לדאוג לכך שהטמפרטורה בסביבת התקנת הממיר לא תעלה על 40°C .
- כדי שלא לחשוף את הממיר לקרני שמש ישירות, לגשם, לשלג וללחות אנו ממליצים להתקין את הממיר במקום עם גג מגן. אין לבסות את החלק העליון של הממיר באופן מלא.
- התנאים הטובים להתקנה חייבים להתאים למשקל ולגודל הממיר. הממיר מיועד להתקנה על קיר מוצק אנכי או נוטה לאחור (15° ככל היותר). לא מומלץ להתקין את הממיר על קיר העשוי מגבס או מחומרים דומים. הממיר יכול להשמיע רעשים במהלך הפעולה.

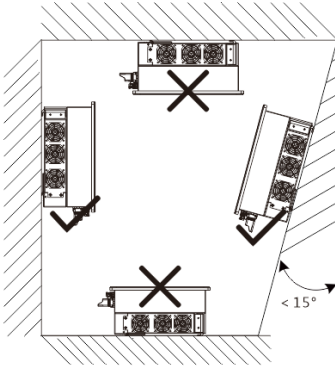

איור 2: מיקום מותר להתקנה

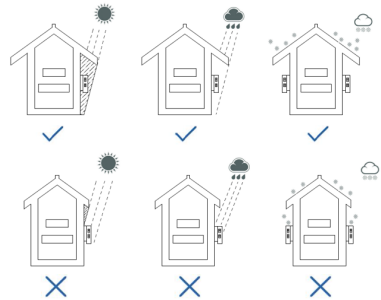

איור 1: מבשר להתקנה חיצונית

- על מנת להבטיח פיזור חום מספק, מומלץ להקיף על המרחקים הבאים בין הממיר לבין חפצים אחרים:

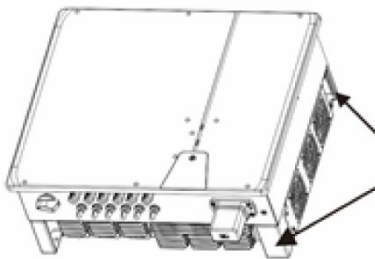

איור 3.2: מקום הרמה (צד ימין)

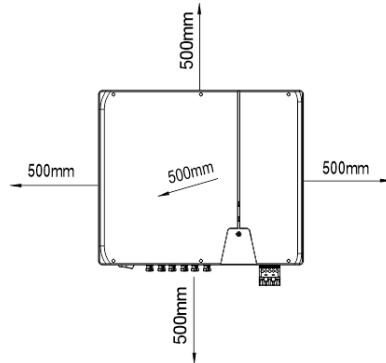

איור 3.1: מבשר להתקנה חיצונית

1.4 התקנת מתלה קיר

זהירות



סכנה עקב שימוש בחומר הידוק שאינו מתאים!

- בעת שימוש בחומר הידוק שאינו מתאים, המכשיר עלול ליפול ולפצוע קשה אנשים הנמצאים מתחת למכשיר.
- יש להשתמש רק בחומר הידוק המתאים לשטח ההתקנה. חומר הידוק המצורף מיועד רק עבור קירות לבנים ובטון.
- יש להתקין את המכשיר במצב זקוף.



הערה

ירידה בעוצמה עקב חום מצטבר!

- אי-שמירה על המרחקים המינימליים המומלצים עלולה לגרום להגבלה בעוצמת המכשיר כתוצאה מחוסר אוורור ומהצטברות החום במכשיר.
- הקפד על מרחקים מינימליים וודא שפיזור החום מספק.
- אסור להניח חפצים על גוף המכשיר במהלך הפעלתו.
- יש לוודא שחומרים זרים אינם חוסמים את פיזור החום לאחר התקנת המכשיר.

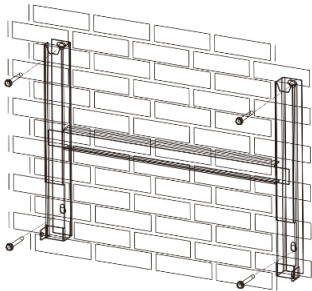

איור 5: התקנת מתלה קיר

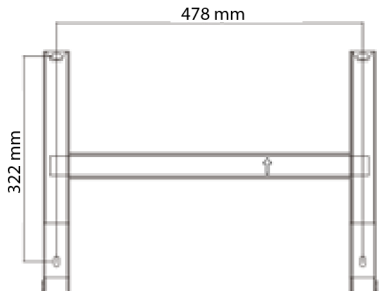

איור 4: קידוחים להתקנה על הקיר

מקרא

- 1 קדח ארבעה חורים (קוטר 10 מ"מ, עומק 70 מ"מ)
- 2 הכנס דיבלים וברגים

יש להוציא את קופסת הקרטון עם המתלה וערכת הרכבה ולפתוח את האריזה.

1 יש לסמן על הקיר את מיקום התלייה בהתאם למיקום המתלה באמצעות ארבעה סימנים.

2 סמן את המיקום של ארבעת הקידוחים וקדח ארבעה חורים.

הערה: המרחקים המינימליים בין שני מכשירים או בין המכשיר לתקרה/לרצפה כבר נלקחו בחשבון באיור 3.1.

3 התקן את המתלה על הקיר בעזרת חומרי הידוק המיועדים לכך מתוך ערכת הרכבה [W-10].

הערה: יש לבדוק לכיוון הבנון של המתלה. החץ חייב להצביע כלפי מעלה ולהיות גלוי כאשר המתלה מהודק לקיר
« המשך בהתקנת המכשיר.

1.5 חיבור המכשיר

זהירות



סכנת פציעה עקב הרמה והובלה לא נאותות.

- הרמה לא נאותה עלולה לגרום להטיית המכשיר ולנפילתו.
- יש להרים את המכשיר אך ורק בצורה אנכית בעזרת הידיות המיועדות לכך.
- השתמש בעזרי עלייה לגובה לשם הרכבה בגובה הרצוי.
- חובה ללבוש כפפות הגנה ולנעול נעלי בטיחות בעת הרמה והורדה של המכשיר.



הרמה והתקנה של המכשיר

מתלה הקיר הורכב.

1 הרם את המכשיר בעזרת הידיות (ראה איור 3.2). שים לב למרכז הכובד של המכשיר!

2 הנח את המכשיר על תושבת ההרכבה. בדוק את שני צדדיו של גוף הקירור כדי לוודא שהוא יושב היטב במקומו.

3 הכנס את הברגים המצורפים (2 x M5 x 14 מ"מ) אל לשונית המתלה והתקן את המכשיר בשני הצדדים כדי למנוע את הוצאתו [P / X 2.5 ביטון מטר]

« לאחר התקנת המכשיר המשך בהתקנה החשמלית של המכשיר.

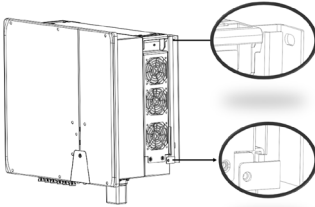

איור 7: בדיקה שהמכשיר יושב היטב במקומו

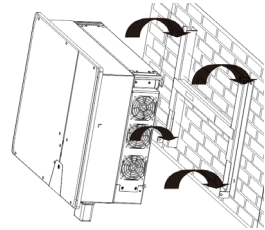

איור 6: תליית הממיר על מתלה הקיר

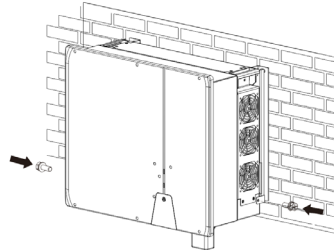

איור 8.1: הידוק הממיר

1.6 ביצוע חיבור חשמלי

הערה



בחר את חתך הרוחב, את סוג הנתיך ואת ערך הנתיך בהתאם לתנאים הבאים:
תקנות התקנה ספציפיות למדינה; קבוצת ההספק של המכשיר; אורך הכבל; אופן הנחת כבלים; טמפרטורות מקומיות.

1.6.1 מבט כללי על הממיר מלמטה

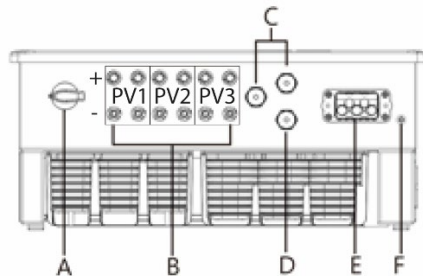

איור 8.2: צד החיבור: מקרא

מפסק DC משולב	A	D	COM 3 – חיבור כונן WiFi
חיבור DC עבור גנרטור PV	B	E	שקע חיבור AC
שקע עבור חיבור RS458	C	F	המיקום של שוויון פוטנציאלים

1.6.2 הכנת חיבור AC

סיימת את ההתקנה. 

1 יש לבחור איבריו איטום נכונים. הקוטר החיצוני המומלץ של הכבל עבור האיטום (איור 9/חלק 1) הוא 24-20 מ"מ. הקוטר החיצוני המומלץ של הכבל עבור האיטום (איור 9/חלק 2) הוא 30-24.5 מ"מ.

2 סוג הכבל המומלץ הוא YJV או YJV. יש להפריד את הכבל (95 – 100 מ"מ) ולהוביל אותו דרך הכיסוי.

3 הסר בידוד מחוטים N, L1, L2, L3, PE לאורך 20-25 מ"מ.

« בצע חיבור חשמלי.

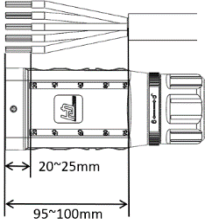

איור 10: הכנת הכבל

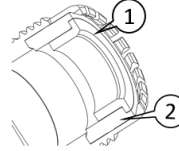

איור 9: בחירת האטם הנכון

ביצוע חיבור AC

כבל AC מובן. 

1 העבר את הכבל שהוכן דרך האום והכיסוי (איור 11, חלקים 1 ו-2) והדק אותו על פי סדר החוטים במחזיק המגעים (איור 11/חלק 3) בעזרת מפתח אלן (A_3 / X) 4.0 ביוטון מטר].

2. הדף את הכיסוי (איור 11, חלק 3) (מעל התקע כאשר החור של הכיסוי גלוי) (איור 12)

3 הדק את האום בעזרת מפתח פתוח וסיים את ההתקנה בשתי נקישות ("קליקים") (A_50 / 10.0W ביוטון מטר).

הערה: תקע חיבור AC- מחובר בחוזקה כאשר הוא ננעל בנקישה. (איור 13).

4 כאשר האום מוברג במלואו, ניתן לסובב את טבעת הנעילה כדי לנעול את האום במקומו. הנח את הכבלים באופן מקצועי ועל פי הכללים הבאים:

– יש להניח כבלים מסביב למכשיר במרחק של לפחות 30 ס"מ ממנו.

– אין להניח כבלים על גבי מוליכים למחצה (גוף הקירור).

– כוחות כיפוף מוגזמים מסכנים את מידת ההגנה. הנח את הכבלים כך שרדיוס הכיפוף שלהם יהיה גדול לפחות פי ארבעה מקוטר הכבל.

« המכשיר חובר לרשת האספקה.

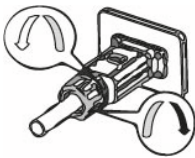

איור 13: הידוק האום

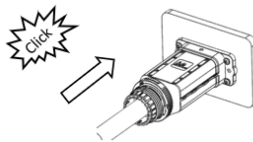

איור 12: הכנסת הכיסוי

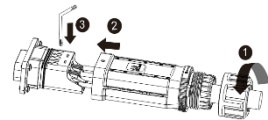

איור 11: חיבור החוטים

מקרא			
1	אטם	3	כיסוי
2	מחזיק מגעים	4	אום

1.6.3 קביעת התצורה של חיבור ה-DC

סכנה



סכנת חיים כתוצאה מהלם חשמלי!

- נגיעה בחיבורים מוליכי מתח במכשיר עלולה להוביל לפציעות חמורות או למוות. בעת חשיפת גנרטור ה-PV לקרני שמש מתח DC מופעל על הקצוות הפתוחים של כבלי ה-DC.
- יש לוודא שמודולי ה-PV מוארקים כראוי.
- ביום הכי קר מבחינה סטטיסטית אסור שמתח המעגל הפתוח המרבי של מודולי ה-PV יחרוג ממתח הקלט המרבי של הממיר.
- בדוק היטב את הקוטביות של כבלי ה-DC.
- ודא ניתוק מזרם DC.
- אין לנתק את מפסק ה-DC תחת עומס.

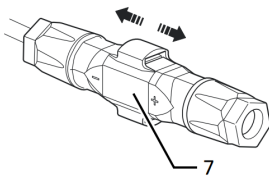

איור 16: בדיקת המחזיק

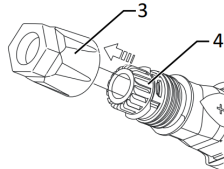

איור 15: דחף את חומר ההידוק לתוך קסווה

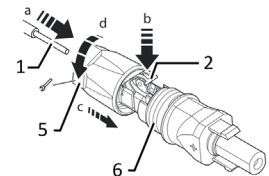

איור 14: השחלת חוטים

מקרא	
1	חוט עבור חיבור AC
2	שגם
3	חומר הידוק
4	קסווה
	5 בלוטת כבל
	6 תקע מגע
	7 מצמד

- סיימת את ההתקנה.
- הערה: לפני הבידוד, ודא כי אינך חותר חוטים בודדים.**
- 1 הכנס בזהירות חוטים מבדודים עם גידים קלועים עד לחיבור.
- הערה: קצוות הגידים צריכים להיות נראים בתוך השגם.**
- 2 סגור את השגם כך שיינעל בנקישה ודחף את חומר ההידוק לתוך קסווה.
- 3 חסום והדק את בלוטת הכבל (W_{15} / A 1.8 ניוטון מטר).
- 4 חבר את חומר ההידוק עם תקע המגע.

« ביצוע חיבור חשמלי

חיבור גנרטור PV

יש לקבוע את התצורה של מחבר ה-DC ולבדוק שוב את גנרטור ה-PV כדי לוודא שאין הארקה.

הערה: שים לב לערכים השונים של עמידות בעומס הזרם של PV1, PV2 ו-PV3 כתלות בקבוצת ההספק של המכשיר! ראה זרם קלט מרבי בגיליון הנתונים הטכניים וכן במדריך המלא.

- 1 הסר את כיסויי המגן מחיבורי ה-DC הנדרשים בחלק התחתון של המכשיר.
 - 2 חבר את מחברי ה-DC בזוגות אל מחבר ה-DC החיובי ואל מחבר ה-DC השלילי (ראה איור 8.2).
- « המכשיר מחובר לגנרטור ה-PV.

1.7 יצירת שוויון פוטנציאליים

הערה



בהתאם להוראות ההתקנה המקומיות, ייתכן שיהיה צורך לחבר את המכשיר לחיבור הארקה נוסף. לשם כך ניתן להשתמש בבורג המוברג בצדו התחתון של המכשיר.

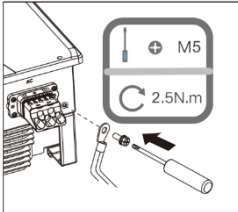

איור 17: חיבור הארקה

- המכשיר הותקן על גבי המתלה.
 - 1 הכנס את כבל ההארקה לתוך טבעת נעל הכבל M5 המתאימה והדק את המגע.
 - 2 ישר את מסוף החיבור עם חוט ההארקה על הבורג.
 - 3 הברג את הבורג אל גוף המכשיר בחוזקה [P_2 / X] 2.5 ניוטון מטר].
- «גוף המכשיר חובר לשוויון הפוטנציאליים»

מקרא	
1	טבעת נעל הכבל M5
2	הארקה – מוליך מגן
3	בורג M5 (כבר הותקן)

1.8 חיבור מודול WLAN

הערה



סכנת פגיעה בממיר עקב פריקה אלקטרוסטטית

פריקה אלקטרוסטטית עלולה לגרום נזק בלתי הפיך לרכיבים הפנימיים של הממיר.

◀ בצע הארקה לפני הנגיעה ברכיבים.

◀ חיבור ה-COM3 מיועד אך ורק עבור בונן Wi-Fi המצורף לארזית האספקה או עבור בונן 4G החדש של KACO

new energy הזמין לרכישה.

המכשיר הותקן על גבי המתלה.

1 הסר את הכיסוי מחיבור ה-COM3

2 הכנס מודול WLAN לחיבור הקיים והדק בתוכו בעזרת האום של מודול ה-WLAN.

3 ודא שהמודול מחובר היטב ושאפשר לראות את התווית שעל המודול.

« מודול ה-WLAN חובר למכשיר.»

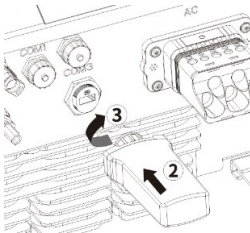

איור 19: חיבור בונן WLAN

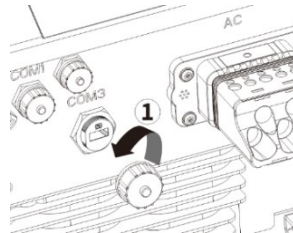

איור 18: הסרת הכיסוי

הערה



לחיבור לשקע RJ45 נדרש כבל רשת מסוג E5 ומעלה.
 לשימוש בתנאי חוץ מותרת עמידות בפני UV ואורך התקנה מרבי (מעל כל הממירים) של 1,000 מ'.
סכנת פגיעה בממיר עקב פריקה אלקטרוסטטית
 חיווט שגוי ובלבול בין כבלים חשמליים וכבלי איתות עלול לגרום נזק בלתי הפיך לרכיבים הפנימיים של הממיר. עקב כך יהיו כל תביעות האחריות בטלות.
 < שים לב להקצאה נכונה של הכבל.

המכשיר הותקן על גבי המתלה.

- 1 הברג החוצה את הכיסוי של חיבור התקשורת (COM1 או COM2) (ראה איור מטה, שים לב לרצף הפעולות ולכיווני החיצים). העבר את כבל הרשת דרך קסוות ההברגה (כולל אום הידוק).
- 2 העבר את כבל הרשת דרך קסוות ההברגה (כולל אום הידוק).
- 3 קבע את תצורת כבל התקשורת בהתאם למוצג באיור 21 (על פי 4-228-DIN, מסופק על ידי הלקוח).
- 4 הכנס את כבל הרשת לכניסת COM1 או COM2 (ראה איור 19). שים לב לרצף הפעולות ולכיווני החיצים)
5. הדק את קסוות ההברגה ולאחר מכן הדק את אום הידוק בקצה (חלקים 5 ו-6).
 « כבל ה-RS485 חובר למכשיר.

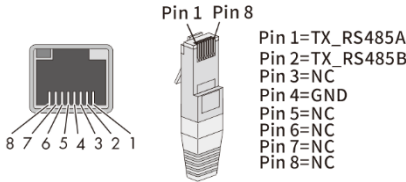

איור 21:22 הקצאת חיבורי הכבל

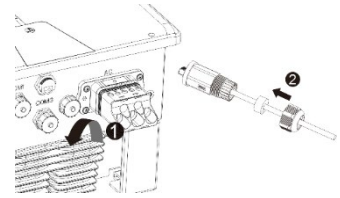

איור 20: השחלת כבל רשת

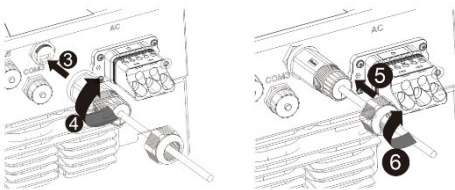

מקרא	
1	כיסוי
2	כבל רשת
3	קסוות הברגה
4	אטם עם אום הידוק

איור 22: חיבור כבל רשת

2 שימוש ראשוני

הערה: הפעלת המכשיר מתבצעת בעזרת יישומון KACO Tool דרך התקן נייד. היישומון KACO Tool זמין עבור מערכות הפעלה מסוג Android או iOS (ראה קוד QR עבור Google Playstore או App Store בנוסף למדריך מקוצר זה).

תיאור מפורט לגבי קביעת התצורה של רשת ה-WLAN, הגדרת הפרמטרים ועדכוני הקושחה אפשר למצוא באזור ההודעות באתר הבית של KACO new energy תחת "הערות למשתמש": **הגדרות יישומון ה-WiFi**

הערה: להפעלה הראשונה אין צורך בסיסמה. עם זאת, יהיה צורך בסיסמה למכשיר לשם שינוי הפרמטרים בשלב מאוחר יותר. לשם כך נדרש המספר הסידורי המופיע על גבי תווית המוצר של המכשיר. לקבלת שירות מהיר ככל האפשר, רשום לעצמך מספר זה לפני יצירת קשר עם שירות הלקוחות שלנו.

3.1 בקרה ויזואלית

בדוק את המוצר ואת הכבלים כדי לאתר נזקים נראים לעין, ושים לב למצב תצוגת ההפעלה של המכשיר בהתאם לצורך. במקרה של נזקים, דווח על כך למתקין שלך. התיקונים יבוצעו אך ורק על ידי חשמלאי מוסמך.



סכנה



מתח מסוכן בשל שני מתחים תפעוליים

נגיעה בחיבורים או בכבלים במכשיר עלולה להוביל לפציעות חמורות או למוות. זמן הפריקה של הקבלים עומד על 5 דקות לכל היותר.

- ◀ רק חשמלאי מוסמך, בעל היתר מספק רשת החשמל, רשאי לפתוח ולתחזק את המכשיר.
- ◀ נתק את צד ה-AC וה-DC והמתן לפחות 5 דקות.



הערה



גוף המכשיר אינו מכיל חלקים שהלקוח יכול לתקן. אפשר לחשמלאי מוסמך לבדוק את הפעולה התיקנה של המכשיר במרווחי זמן קבועים, ובכל בעיה פנה תמיד לשירות של יצרן המערכת.

3.2 ניקוי

3.2.1 ניקוי גוף המכשיר וגוף הקירור



זהירות



אין להשתמש בניקוי בלחץ אוויר או בניקוי בלחץ גבוה!

- ◀ יש להשתמש באופן תדיר בשואב אבק או במברשת רכה כדי להסיר אבק שהצטבר על החלק העליון של המכשיר.
- ◀ בהתאם לצורך יש גם להסיר אבק מפתחי האוורור.

⌚ נתק את צדי ה-DC ו-AC של המכשיר על פי כללי הבטיחות.

1 נקה את גוף הקירור בעזרת אוויר דחוס.

« הפעל את המכשיר »

4.1 כיבוי המכשיר

סכנה 

מתח מסכן חיים נשאר בחיבורים ובכבלים של המכשיר גם לאחר ניתוק המכשיר וכיבוי!

נגיעה בחיבורים או בכבלים במכשיר עלולה להוביל לפגיעות חמורות או למוות.

- ◁ לפני החיבור לחשמל, המכשיר חייב להיות מותקן בצורה יציבה.
- ◁ פעל על פי כל הנחיות הבטיחות ותנאי החיבור הטכני התקפים והעדכניים של חברת אספקת החשמל האחראית.
- ◁ רק חשמלאי מוסמך רשאי לפתוח את המכשיר ולתחזק אותו.
- ◁ יש לנתק את המתח באמצעות נטרול רכיבי הנתכים החיצוניים.
- ◁ יש לוודא היעדר מלא של זרם בכל כבלי ה-AC וה-DC בעזרת צבת מד זרם.
- ◁ אין לגעת בחיבורים/בפסי הצבירה/בכבלים בעת הפעלה או כיבוי של המכשיר.
- ◁ יש לשמור את המכשיר סגור במהלך ההפעלה.

אזהרה 

סכנת כווייה מחלקים חמים של גוף המכשיר

חלקי גוף המכשיר עשויים להתחמם במהלך ההפעלה.

- ◁ בזמן ההפעלה ניתן לגעת רק בכיסוי גוף המכשיר.

4.2 הסרת המכשיר

 המכשיר נותק מהזרם ואובטח כנגד הפעלה מחדש.

- 1 נתק את תקע חיבור ה-AC מהמכשיר.
- 2 נתק את כבלי ה-DC במחברי ה-DC וסגור עם כיסוי מגן.

« לאחר הסרת המכשיר, המשך בפירוק.

4.3 פירוק המכשיר

 המכשיר נותק והוסר.

- 1 הסר את הבורג למניעת הרמה על גבי המתלה.
- 2 השתמש בידיות הצדדיות והרם את המכשיר מהמתלה.

« לאחר הסרת המכשיר המשך באריותו.

5 השלכה

זהירות 

מק לסביבה בגלל השלכה שאינה כנדרש

הן המכשיר והן אריות ההובלה עשויים ברובם מחומרי גלם הניתנים למחזור.

המכשיר: מכשירים פגומים והאבזורים שלהם אינם שייכים לאשפה הביתית. דאג לכך שמכשירים ישנים ואבזורים ששייכים להם יושלכו כנדרש.

אריותו: דאג לכך שאריות ההובלה תושלך כנדרש.

5 Technical data

5.1 Electrical data

blueplanet	25.0 NX3	30.0 NX3	33.0 NX3
DC Input levels			
Maximum recommended PV generator power	37.5 kW	45 kW	49.5 kW
MPPrange@Pnom	180 V-1,000 V		
Working range	160 V-1,000 V		
Rated voltage	630 V		
Starting voltage	200 V		
Open circuit voltage	1,100 V		
Max. input current	32 / 32 / 32 A		32 / 32 / 40 A
Number of strings	2 / 2 / 2		
Number of MPP controls	3		
Max. short-circuit current (ISC max.)	48 / 48 / 48 A		48 / 48 / 60 A
Input source feedback current	0 A		
Polarity safeguard	yes		
DC overvoltage protection	Type II		
String fuse	no		
DC+ fuse holder	no		
DC- fuse holder	no		

blueplanet	25.0 NX3	30.0 NX3	33.0 NX3
AC Output levels			
Nominal power	25 kVA	33 kVA	30 kVA
Rated voltage	220 V / 380 V & 230 V / 400V & 240 V / 415 V		
Voltage range: continuous operation	160 - 300V		
Rated current	39.9 A	52.6 A	47.8 A
Max. continuous current	39.9 A	52.6 A	47.8 A
Contribution to peak short-circuit current ip	55.86 A	73.64 A	66.92 A
Initial short-circuit alternating current (Ik" first single period effective value)	77.8 A	95.5 A	77.8 A
Short circuit current continuous [ms] (max output fault current)	110 A	135 A	110 A
Inrush current	<20%*Inom A [RMS (20ms)]		
Rated frequency	50 / 60 Hz		
Frequency range	45 - 65 Hz		
Reactive power	60 % Snom		
cos phi	0.80 - 0.80 cap		
Number of feed-in phases	3		
Distortion factor (THD)	< 3 %		
AC overvoltage protection	III		

5.2 General Data

blueplanet	25.0 NX3	30.0 NX3	33.0 NX3
General Data			
Number of fans	3		
Interfaces	Wi-Fi / 4G / 2x RS485		
Controls	App		
Noise emission	50 db(A)		
Weight	29 kg		30 kg
HxWxD	520 mm x 543 mm x 225 mm		
Housing material	Aluminium		
Menu languages	EN		
Display	LEDs		
DC isolator switch	yes		
Potential-free relay	no		
AC isolator switch	no		
Communication	TCP/IP, Modbus RTU, based on Sunspec		
Cooling	Fan		
Safety	EN 62109-1, EN 62109-2		
Interference immunity/interference emission/grid feedback	EN 561000-6-2 / EN62920 / A11:2020, EN55011 / EN61000-6-3 / EN62920 / A11:2020, EN 61000-3-11 / 3-12		
Certifications	Overview: see homepage, download area		

blueplanet	25.0 NX3	30.0 NX3	33.0 NX3
General electrical data			
Max. efficiency	98.4 %		98.3 %
European efficiency	98 %	98.1 %	97.9 %
Self consumption: Standby	<1 W		
Feed-in from	60 W		
Transformer unit	no		
Protection class / over voltage category	I / III (AC) II (DC)		
Grid monitoring	yes		
Distribution system	TN-C ; TN-S; TN-C-S; TT		

5.3 Environmental data

blueplanet	25.0 NX3	30.0 NX3	33.0 NX3
Installation height	3,000 m		
Installation distance from coast	2,000 m		
Ambient temperature	-25 °C - +60 °C		
Ambient temperature (storage)	-40 °C - 70 °C		
Power derating from	40 °C		
Protection rating (KACO installation location)	IP66		
Humidity range (non-condensing) [%]	100 %		

blueplanet	25.0 NX3	30.0 NX3	33.0 NX3
Pollution level inside the enclosure	II		
Pollution level outside the enclosure	III		
Item number	1002040	1002041	1002042
Name on nameplate	blueplanet 25.0 NX3 M3 WM OD IIG0	blueplanet 30.0 NX3 M3 WM OD IIG0	blueplanet 33.0 NX3 M3 WM OD IIG0

EN

Hereby, Kaco new energy GmbH declares that the radio equipment type Kaco blueplanet 25.0 / 30.0 / 33.0 NX3 M3 WM OD IIG0 is in compliance with Directive 2014/53/EU. The full text of the EU declaration of conformity is available at the following internet address: <https://kaco-newenergy.com/de/downloads/>

DE

EU-Konformitätserklärung: Hiermit erklärt Kaco new energy GmbH, dass der Funkanlagentyp Kaco blueplanet 25.0 / 30.0 / 33.0 NX3 M3 WM OD IIG0 der Richtlinie 2014/53/EU entspricht. Der vollständige Text der EU-Konformitätserklärung ist unter der folgenden Internetadresse verfügbar: <https://kaco-newenergy.com/de/downloads/>

FR

Le soussigné, Kaco new energy GmbH, déclare que l'équipement radioélectrique du type Kaco blueplanet 25.0 / 30.0 / 33.0 NX3 M3 WM OD IIG0 est conforme à la directive 2014/53/UE. Le texte complet de la déclaration UE de conformité est disponible à l'adresse internet suivante: <https://kaco-newenergy.com/de/downloads/>

ES

Por la presente, Kaco new energy GmbH declara que el tipo de equipo radioeléctrico Kaco blueplanet 25.0 / 30.0 / 33.0 NX3 M3 WM OD IIG0 es conforme con la Directiva 2014/53/UE. El texto completo de la declaración UE de conformidad está disponible en la dirección Internet siguiente: <https://kaco-newenergy.com/de/downloads/>

PT

O(a) abaixo assinado(a) Kaco new energy GmbH declara que o presente tipo de equipamento de rádio Kaco blueplanet 25.0 / 30.0 / 33.0 NX3 M3 WM OD IIG0 está em conformidade com a Diretiva 2014/53/UE. O texto integral da declaração de conformidade está disponível no seguinte endereço de Internet <https://kaco-newenergy.com/de/downloads/>

IT

Il fabbricante, Kaco new energy GmbH, dichiara che il tipo di apparecchiatura radio Kaco blueplanet 25.0 / 30.0 / 33.0 NX3 M3 WM OD IIG0 è conforme alla direttiva 2014/53/UE. Il testo completo della dichiarazione di conformità UE è disponibile al seguente indirizzo Internet: <https://kaco-newenergy.com/de/downloads/>

NL

Hierbij verklaar ik, Kaco new energy GmbH, dat het type radioapparatuur Kaco blueplanet 25.0 / 30.0 / 33.0 NX3 M3 WM OD IIG0 conform is met Richtlijn 2014/53/EU. De volledige tekst van de EU-conformiteitsverklaring kan worden geraadpleegd op het volgende internetadres: <https://kaco-newenergy.com/de/downloads/>

PL

Kaco new energy GmbH niniejszym oświadcza, że typ urządzenia radiowego Kaco blueplanet 25.0 / 30.0 / 33.0 NX3 M3 WM OD IIG0 jest zgodny z dyrektywą 2014/53/UE. Pełny tekst deklaracji zgodności UE jest dostępny pod następującym adresem internetowym: <https://kaco-newenergy.com/de/downloads/>

TR

AB Uygunluk Beyanı: Kaco new energy GmbH, Kaco blueplanet 25.0 / 30.0 / 33.0 NX3 M3 WM OD IIG0 radyo sistemi tipinin 2014/53/EU Yönergesi ile uyumlu olduğunu beyan eder. AB uygunluk beyanının tam metni aşağıdaki internet adresinde mevcuttur: <https://kaco-newenergy.com/de/downloads/>

BG

С настоящото Kaco new energy GmbH декларира, че този тип радиосъоръжение Kaco blueplanet 25.0 / 30.0 / 33.0 NX3 M3 WM OD IIG0 е в съответствие с Директива 2014/53/ЕС. Цялостният текст на ЕС декларацията за съответствие може да се намери на следния интернет адрес: <https://kaco-newenergy.com/de/downloads/>

CZ

Tímto Kaco new energy GmbH prohlašuje, že typ rádiového zařízení Kaco blueplanet 25.0 / 30.0 / 33.0 NX3 M3 WM OD IIG0 je v souladu se směrnicí 2014/53/EU. Úplné znění EU prohlášení o shodě je k dispozici na této internetové adrese: <https://kaco-newenergy.com/de/downloads/>

DK

Hermed erklærer Kaco new energy GmbH, at radioudstyrstypen Kaco blueplanet 25.0 / 30.0 / 33.0 NX3 M3 WM OD IIG0 er i overensstemmelse med direktiv 2014/53/EU. EU-overensstemmelseserklæringens fulde tekst kan findes på følgende internetadresse: <https://kaco-newenergy.com/de/downloads/>

HU

Kaco new energy GmbH igazolja, hogy a Kaco blueplanet 25.0 / 30.0 / 33.0 NX3 M3 WM OD IIG0 típusú rádióberendezés megfelel a 2014/53/EU irányelvnek. Az EU-megfelelőségi nyilatkozat teljes szövege elérhető a következő internetes címen: <https://kaco-newenergy.com/de/downloads/>

SL

Kaco new energy GmbH potrjuje, da je tip radijske opreme Kaco blueplanet 25.0 / 30.0 / 33.0 NX3 M3 WM OD IIG0 skladen z Direktivo 2014/53/EU. Celotno besedilo izjave EU o skladnosti je na voljo na naslednjem spletnem naslovu: <https://kaco-newenergy.com/de/downloads/>

FI

Kaco new energy GmbH vakuuttaa, että radiolaitetyyppi Kaco blueplanet 25.0 / 30.0 / 33.0 NX3 M3 WM OD IIG0 on direktiivin 2014/53/EU mukainen. EU-vaatimustenmukaisuusvakuutuksen täysimittainen teksti on saatavilla seuraavassa internetosoitteessa: <https://kaco-newenergy.com/de/downloads/>

NO

EU-samsvarserklæring: Kaco new energy GmbH erklærer herved at radiosystemet type Kaco blueplanet 25.0 / 30.0 / 33.0 NX3 M3 WM OD IIG0 er i samsvar med direktiv 2014/53 / EU. Den fulle teksten til EU-samsvarserklæringen er tilgjengelig på følgende Internett-adresse: <https://kaco-newenergy.com/de/downloads/>

SE

Härmed försäkrar Kaco new energy GmbH att denna typ av radioutrustning Kaco blueplanet 25.0 / 30.0 / 33.0 NX3 M3 WM OD IIG0 överensstämmer med direktiv 2014/53/EU. Den fullständiga texten till EU-försäkran om överensstämmelse finns på följande webbadress: <https://kaco-newenergy.com/de/downloads/>

SK

Kaco new energy GmbH týmto vyhlasuje, že rádiové zariadenie typu Kaco blueplanet 25.0 / 30.0 / 33.0 NX3 M3 WM OD IIG0 je v súlade so smernicou 2014/53/EÚ. Úplné EÚ vyhlásenie o zhode je k dispozícii na tejto internetovej adrese: <https://kaco-newenergy.com/de/downloads/>

EL

Με την παρούσα ο/η Kaco new energy GmbH, δηλώνει ότι ο ραδιοεξοπλισμός Kaco blueplanet 25.0 / 30.0 / 33.0 NX3 M3 WM OD IIG0 πληροί την οδηγία 2014/53/ΕΕ. Το πλήρες κείμενο της δήλωσης συμμόρφωσης ΕΕ διατίθεται στην ακόλουθη ιστοσελίδα στο διαδίκτυο: <https://kaco-newenergy.com/de/downloads/>

RO

Prin prezenta, Kaco new energy GmbH declară că tipul de echipamente radio Kaco blueplanet 25.0 / 30.0 / 33.0 NX3 M3 WM OD IIG0 este în conformitate cu Directiva 2014/53/UE. Textul integral al declarației UE de conformitate este disponibil la următoarea adresă internet: <https://kaco-newenergy.com/de/downloads/>

ET

Käesolevaga deklareerib Kaco new energy GmbH, et käesolev raadioseadme tüüp Kaco blueplanet 25.0 / 30.0 / 33.0 NX3 M3 WM OD IIG0 vastab direktiivi 2014/53/EL nõuetele. Eli vastavusdeklaratsiooni täielik tekst on kättesaadav järgmisel internetiaadressil: <https://kaco-newenergy.com/de/downloads/>

HR

Kaco new energy GmbH ovime izjavljuju da je radijska oprema tipa Kaco blueplanet 25.0 / 30.0 / 33.0 NX3 M3 WM OD IIG0 u skladu s Direktivom 2014/53/EU. Cjeloviti tekst EU izjave o sukladnosti dostupan je na sljedećoj internetskoj adresi: <https://kaco-newenergy.com/de/downloads/>

LT

Aš, Kaco new energy GmbH, patvirtinu, kad radijo įrenginių tipas Kaco blueplanet 25.0 / 30.0 / 33.0 NX3 M3 WM OD IIG0 atitinka Direktivą 2014/53/ES. Visas ES atitikties deklaracijos tekstas prieinamas šiuo interneto adresu: <https://kaco-newenergy.com/de/downloads/>

LV

ES atbilstības deklarācija: Ar šo Kaco new energy GmbH paziņo, ka Kaco blueplanet 25.0 / 30.0 / 33.0 NX3 M3 WM OD IIG0 tipa radio sistēma atbilst Direktīvai 2014/53 / ES. Pilns ES atbilstības deklarācijas teksts ir pieejams šajā interneta adresē.: <https://kaco-newenergy.com/de/downloads/>



3015411-02-220608

The text and figures reflect the current technical state at the time of printing. Subject to technical changes. No liability for printing errors.